

Vasche con telecomando
Tubs with remote control
Baignoires à télécommande
Wannen mit Fernbedienung
Bañeras con mando a distancia
Ванны с пультом дистанционного управления



Uso & manutenzione
CONSERVARE CON CURA

Use & maintenance
KEEP FOR FUTURE REFERENCE

Emploi et entretien
GARDEZ SOIGNEUSEMENT

Bedienung und Wartung
SORGFÄLTIG AUFBEWAHREN

Uso y mantenimiento
CONSERVAR CON CUIDADO

Эксплуатация и обслуживание
ХРАНИТЬ БЕРЕЖНО



USO TELECOMANDO

Benvenuto	5
Operazioni preliminari (valide per tutti i modelli) ..	11
Prima di iniziare	12
Telecomando	12

L'idromassaggio:

Versioni senza Aquasystem	13
Versioni senza Aquasystem (con due pompe) ..	14
Versioni con Aquasystem (con doppio inverter) ..	15



Versioni con Aquasystem	16
Silence (idromassaggio silenzioso)	17
Dream (idromassaggio tonificante)	17
Breath (idromassaggio rilassante)	18
Renew (idromassaggio energizzante)	18

Funzioni optional:

Faro	19
Sistema di mantenimento temperatura dell'acqua ..	19

La sanitizzazione (DISI)	20
In caso di difficoltà...	21
Manutenzione	23
Avvertenze	25

USING THE REMOTE CONTROL

Welcome	6
Preliminary operations (for all models)	26
Before starting	27
Remote control	27

Hydromassage:

Versions without Aquasystem	28
Version without Aquasystem (with two pumps) ..	29
Versions with Aquasystem (with dual inverter) ..	30



Versions with Aquasystem	31
Silence (silent hydromassage)	32
Dream (invigorating hydromassage)	32
Breath (relaxing hydromassage)	33
Renew (energising hydromassage)	33

Optional functions:

Spotlight	34
Water temperature control system	34

Sanitation (DISI)	35
Troubleshooting	36
Maintenance	38
Cautions	40

UTILISATION DE LA TELECOMMANDE

Bienvenue	7
Opérations préliminaires (tous les modèles) ..	41
Avant de commencer	42
Télécommande	42

L'hydromassage :

Versions sans Aquasystem	43
Versions sans Aquasystem (avec deux pompes) ..	44
Versions avec Aquasystem (avec double inverter) ..	45

Versions avec Aquasystem	46
Silence (hydromassage silencieux)	47
Dream (hydromassage tonifiant)	47
Breath ((hydromassage relaxant)	48
Renew (hydromassage énergisant)	48

Fonctions en option :

Spot	49
Système de maintien de la température de l'eau	49

Hygiénisation (DISI)	50
En cas de problème...	51
Entretien	53
Avertissements	55

USO MANDO A DISTANCIA

Bienvenido	9
Operaciones preliminares (válidas para todos los modelos)	71
Antes de comenzar	72
Mando a distancia	72

El hidromasaje:

Versiónes sin Aquasystem	73
Versiónes sin Aquasystem (con dos bombas) ..	74
Versiónes con Aquasystem (con doble inverter) ..	75

Versiónes con Aquasystem	76
Silence (hidromasaje silencioso)	77
Dream (hidromasaje tonificante)	77
Breath (hidromasaje relajante)	78
Renew (hidromasaje energizante)	78

Funciones opcionales:

Faro	79
Sistema de mantenimiento de la temperatura del agua	79

La sanitización (DISI)	80
En caso de dificultad...	81
Mantenimiento	83
Advertencias	85

NUTZUNG DER FERNBEDIENUNG

Willkommen	8
Vorarbeiten (Gültig für alle Modelle)	56
Bevor man beginnt	57
Fernbedienung	57

Die Hydromassage:

Ausführungen ohne Aquasystem	58
Ausführungen ohne Aquasystem (mit zwei Pumpen) ..	59
Modelle mit Aquasystem (mit doppeltem Wechselrichter)	60

Ausführungen mit Aquasystem	61
Silence (leise Hydromassage)	62
Dream (belebende Hydromassage)	62
Breath ((entspannende Hydromassage)	63
Renew (energiespendende Hydromassage) ..	63

Funktionen optional:

Scheinwerfer	64
System zur Erhaltung der Wassertemperatur ..	64

Die Desinfektion (DISI)	65
Bei Schwierigkeiten	66
Wartung	68
Hinweise	70

ИСПОЛЬЗОВАНИЕ ПУЛЬТА ДИСТАНЦИОННОГО УПРАВЛЕНИЯ

Добро пожаловать	10
Подготовка ванны (для всех моделей)	86
Перед запуском	87
Пульт управления	87

Гидромассаж:

Модели без Aquasystem	88
Модели без Aquasystem (с двумя насосами) ..	89
Модели с Aquasystem (с двойным инвертором) ..	90

Модели с Aquasystem	91
Silence (бесшумный гидромассаж)	92
Dream (тонизирующий гидромассаж)	92
Breath (расслабляющий гидромассаж)	93
Renew (бодрящий гидромассаж)	93

Дополнительные функции:

Прожектор	94
Система поддержания температуры воды ..	94

Дезинфекция (DISI)	95
Что делать, если...	97
Уход	99
Предостережения	101

Benvenuto

Benvenuto nel mondo Jacuzzi®, il mondo del vero benessere ad acqua.

“Vero” perchè non basta un semplice getto d’acqua miscelato con aria per produrre benefici e sicuri effetti.

Occorre detenere molti e molti anni di esperienza nel settore.

Jacuzzi® si trova in una posizione di assoluto privilegio: è infatti l’inventore dell’idromassaggio in vasca.

Ma, in realtà, sono i milioni di persone che godono del “piacere totale” Jacuzzi®, ogni giorno in tutto il mondo, ad offrire la testimonianza più credibile che la promessa di benessere è autentica ed i risultati sono davvero eccellenti.

Ora questo “piacere totale” è tutto Suo.

Lei possiede un prodotto firmato Jacuzzi®, erede tecnologico del rito millenario di balneazione nelle salutari acque termali.

Il movente non è cambiato: vivere meglio.

Con questi presupposti, che siamo convinti condividerà appieno, una vasca Jacuzzi® è un fatto di cultura, prima ancora che prestigioso complemento di una stanza da bagno.

La cultura del benessere non è più un optional, ma un necessario arricchimento di valori a cui oggi non possiamo più rinunciare.

Con il Suo acquisto potrà dedicarsi tanti momenti speciali, con grandi, immediati benefici per la salute fisica e mentale, perchè l’idromassaggio Jacuzzi® è idroterapia nella sua forma più comoda e più bella.

Bella perchè anche l’occhio vuole la sua parte: il design della Sua vasca è una scultura moderna che contiene le soluzioni più intelligenti per offrirLe il massimo comfort ed ottimizzare la forza generosa degli idrogetti.

Jacuzzi® è tecnologia, prestazioni e sicurezza garantite nel tempo. Basta che segua le semplici e brevi soluzioni contenute in questo manuale per godere ogni volta che lo desidera del miglior idromassaggio del mondo.

Non ci resta che augurarLe un grandissimo piacere ed un meraviglioso stato di benessere.

E, questa volta, il piacere è tutto nostro.

Le vasche Jacuzzi®

La Sua Jacuzzi® è innanzitutto una vasca da bagno. Come tale deve essere bella, resistente e robusta.

Ecco perché, per la sua costruzione, sono stati scelti materiali robusti di alta qualità e adottati accorgimenti che la rendono, se trattata con le dovute regole, praticamente eterna.

Le vasche idromassaggio Jacuzzi® inoltre sono dotate di un sistema di protezione contro la “marcia a secco”: un accorgimento che fa funzionare l’impianto solo se c’è un livello d’acqua sufficiente.

Ora, parliamo d’igiene: svuotando la vasca, tutta l’acqua contenuta nel circuito idraulico viene scaricata, in modo che non si formino al suo interno antiigienici ristagni.

Per una garanzia totale d’igiene, Jacuzzi® ha dotato le vasche di un efficace sistema di sanitizzazione.

Abbiamo detto che la Sua Jacuzzi® è prima di tutto una vasca tradizionale e, come tale, la utilizzerà spesso. Ricordiamo che tutte le bocchette della vasca rimangono ermeticamente chiuse durante la balneazione, così che né sapone né sporco possono invadere il circuito idraulico.

L’idromassaggio dal cuore d’oro

Tutte le vasche Jacuzzi® sono appositamente realizzate per assicurare un reale ed efficace idromassaggio, che per essere tale deve essere prodotto dall’azione di una miscela di acqua (in quantità, temperatura e pressione appropriate) ed aria sotto forma di microbolle.

La forma idrodinamica dell’interno vasca, nonchè l’ubicazione e l’orientamento delle speciali bocchette, ottimizzano quest’azione.

Il cuore del sistema idromassaggio è la sua bocchetta brevettata: è nella bocchetta, infatti, che avviene la miscela aria-acqua, e le bocchette Jacuzzi® sono state proprio ideate per miscelarne in modo perfetto una quantità predeterminata.

Per questo, in tutto il mondo, Jacuzzi® è l’idromassaggio per definizione.

Welcome

Welcome to the world of Jacuzzi®, the world of genuine water wellbeing.

'Genuine' because a simple jet of water mixed with air is not sufficient alone to produce safe, beneficial effects.

You need many, many years of experience in the sector.

Jacuzzi® have an absolutely privileged position: they invented the whirlpool.

Millions enjoy Jacuzzi® 'total pleasure' every day, worldwide: what better proof that the promise of wellbeing is authentic and the results are truly excellent.

And now 'total pleasure' can be yours.

You own a Jacuzzi® product, the technological continuator of millenary healthy spa traditions.

The motive has not changed: to live a better life.

We are sure that you will fully agree that a Jacuzzi® whirlpool bath is culture before being a prestigious bathroom complement.

The culture of wellbeing is no longer optional, but is rather a necessary enrichment of values which can no longer be relinquished.

With your purchase, you will be treating yourself to many special moments, and enjoy great, immediate benefits on your body and mind, because Jacuzzi® whirlpools are water therapy in its most convenient, beautiful form.

Beautiful because style is important: the design of your tub is a modern sculpture implementing the most intelligent solutions for top-class comfort and for optimising the generous force of the water nozzles.

Jacuzzi® is technology, performance and safety guaranteed over time.

Just follow the simple, brief instructions contained in this manual to enjoy the best hydromassage in the world, whenever you want to.

There is nothing left for us to do except wish you great pleasure and a marvellous feeling of wellbeing.

And this time the pleasure is ours.

Jacuzzi® whirlpools

Your Jacuzzi® is first and foremost a bathtub. And as such, it must be attractive, strong and tough.

This is why high quality materials and careful details have been chosen to make it. If you treat it properly, it will practically last for ever.

Furthermore, Jacuzzi® whirlpool baths are equipped with a protection system to prevent running dry: the functions will only work when there is enough water.

And now a word about hygiene: when the tub is emptied all the water contained in the circuit is drained to prevent unhygienic pooling.

For total hygiene, Jacuzzi® has equipped tubs with an effective sanitation system.

We mentioned that your Jacuzzi® is firstly a traditional bathtub and as such you will be using it often. All nozzles will remain sealed during your bath so that neither soap nor grime will get into the water circuits.

A generous hydromassage

All Jacuzzi® tubs are specifically designed to ensure the real, effective whirlpool experience, which is the result of the combined action of a mixture of water (the right amount, temperature and pressure) and air in the form of micro bubbles.

The hydrodynamic shape of the inside of the tub, as well as the location and orientation of the specific nozzles, optimise this action.

The heart of the whirlpool system is its patented nozzles. The nozzle is where the mixing takes place and Jacuzzi® nozzles are therefore specifically designed to mix the perfect, predetermined amount of air and water.

For this reason, Jacuzzi® is the byword for hydrotherapy worldwide.

Bienvenue

Bienvenue dans l'univers Jacuzzi®, l'univers du vrai bien-être aquatique.

“Vrai” parce qu’un simple jet d’eau mélangé à de l’air ne suffit pas pour produire des effets sûrs et bénéfiques.

De nombreuses années d’expérience dans ce domaine sont nécessaires.

Jacuzzi® jouit d’une position particulièrement privilégiée en la matière : c’est l’inventeur de l’hydromassage en baignoire.

En réalité, ce sont les millions de personnes qui jouissent du “plaisir total” Jacuzzi® chaque jour dans le monde entier qui témoignent de la manière la plus crédible combien le bien-être promis est authentique et les résultats obtenus sont réellement excellents.

Désormais, ce “plaisir total” sera aussi le vôtre.

Vous possédez un produit signé Jacuzzi®, héritier technologique du rite millénaire de la balnéation dans les eaux thermales salutaires.

Le mot d’ordre n’a pas changé: vivre mieux.

Sur la base de ces prémisses, que nous sommes sûrs de vous voir partager totalement, une baignoire Jacuzzi (R) est un fait culturel, avant qu’un prestigieux complément de salle de bain.

La culture du bien-être n’est plus une simple option, mais un enrichissement nécessaire de valeurs auxquelles nous ne pouvons plus renoncer aujourd’hui.

Grâce à cette acquisition, vous pourrez vous offrir de nombreux moments particuliers, avec des bénéfices importants et immédiats pour votre santé physique et mentale, car l’hydromassage Jacuzzi (R) est la forme la plus agréable et la plus belle d’hydrothérapie.

Belle parce que l’esthétisme a son importance : le design de votre baignoire est une sculpture moderne qui abrite les solutions les plus intelligentes pour vous offrir le meilleur confort et optimiser la force généreuse des jets.

Jacuzzi® c’est la technologie, les prestations et la sécurité garanties dans le temps.

Il suffit de suivre les conseils simples et rapides fournis dans ce manuel pour bénéficier chaque fois du meilleur hydromassage du monde.

Il ne nous reste qu’à vous souhaiter un immense plaisir et un merveilleux bien-être.

Et, cette fois, le plaisir est tout à nous.

Les baignoires Jacuzzi®

Votre Jacuzzi® est avant tout une baignoire. En tant que telle, elle se doit d’être belle, résistante et robuste.

Voilà pourquoi sa fabrication a impliqué l’utilisation de matériaux solides et de haute qualité, et l’adoption de solutions qui la rendent, dès lors qu’elle est convenablement entretenue, pratiquement éternelle.

En outre, les baignoires d’hydromassage Jacuzzi® sont équipées d’un système de protection contre la « marche à sec » : un dispositif qui ne laisse fonctionner le circuit que lorsque le niveau d’eau est suffisant.

Parlons hygiène maintenant : au moment du vidage de la baignoire, toute l’eau contenue dans le circuit hydraulique est évacuée pour qu’aucune stagnation ne se forme à l’intérieur.

Pour une hygiène totalement garantie Jacuzzi® a doté les baignoires d’un système d’hygiénisation efficace.

Nous avons dit que votre Jacuzzi® est avant tout une baignoire traditionnelle et qu’en tant que telle vous l’utiliserez souvent. Rappelons que tous les jets de la baignoire sont hermétiquement clos pendant la balnéation de sorte que ni le savon ni la saleté puissent pénétrer dans le circuit hydraulique.

L’hydromassage au cœur d’or

Toutes les baignoires Jacuzzi® sont spécialement conçues pour garantir un hydromassage réel et efficace qui, pour ce faire doit être produit par l’action d’un mélange d’eau (en quantité, température et pression appropriées) et d’air sous la forme de microbulles.

La forme hydrodynamique de l’intérieur de la baignoire ainsi que la disposition et l’orientation des jets optimisent cette action.

Le cœur du système d’hydromassage réside dans ses jets brevetés. En effet, c’est dans le corps des jets qu’a lieu le mélange air-eau et les jets Jacuzzi® ont été conçus pour mélanger parfaitement le dosage idéal.

C’est pour cela que Jacuzzi® est l’hydromassage par définition dans le monde entier.

Willkommen

Willkommen in der Welt von Jacuzzi®, der Welt des wirklichen Wohlfühlens mit Wasser.

„Wirklich“, weil ein einfacher Wasserstrahl gemischt mit Luft nicht ausreicht, um Wohlfühl und sichere Wirkungen zu erzielen.

Man muss langjährige Erfahrung in dem Bereich haben.

Jacuzzi® ist in einer absolut privilegierten Position als Erfinder der Hydromassage in der Wanne.

Aber in Wirklichkeit sind es die Millionen Personen, die Tag für Tag auf der ganzen Welt den „totalen Genuss“ Jacuzzi® genießen und die glaubwürdigsten Zeugen dafür sind, dass das Versprechen von Wohlfühl echt und die Ergebnisse wirklich ausgezeichnet ist. Jetzt gehört Ihnen dieser „totale Genuss“.

Sie besitzen ein Produkt Jacuzzi®, technologischer Erbe des tausendjährigen alten Brauchs des Badens in den gesunden thermalischen Wassern.

Der Beweggrund hat sich nicht geändert: besser zu leben.

Wir sind sicher, dass Sie diese Ansichten ganz mit uns teilen, eine Wanne von Jacuzzi® ist vor allem erst Kultur und dann eine angesehene Ergänzung eines Badezimmers.

Die Kultur des Wellness ist nicht mehr ein Extra, sondern eine notwendige Bereicherung der Werte, auf die wir heute nicht mehr verzichten können.

Mit Ihrem Kauf können Sie sich vielen speziellen Momenten mit großen, sofortigen Vorteilen für den Körper und den Geist widmen, denn die Hydromassage von Jacuzzi® ist Wassertherapie in ihrer schönsten und bequemsten Art.

Schön, weil auch das Auge etwas davon haben möchte: Das Design Ihrer Wanne ist eine moderne Skulptur, die die intelligentesten Lösungen in sich birgt, um Ihnen höchsten Komfort zu bieten und die großzügige Kraft der Wasserstrahlen zu optimieren.

Jacuzzi® ist Technologie, Leistungen und Sicherheit, in der Zeit garantiert.

Um jedes Mal, wenn Sie es wünschen, die beste Hydromassage der Welt zu genießen ist es ausreichend, dass Sie die einfachen und kurzen Ratschläge in diesem Handbuch befolgen.

Uns bleibt nur noch Ihnen größtes Vergnügen und ein wunderbares Wohlbefinden zu wünschen.

Und dieses Mal ist das Vergnügen ganz unsererseits.

Die Jacuzzi®-Wannen

Ihre Jacuzzi® ist vor allem eine Badewanne. Als solche muss sie schön, widerstandsfähig und robust sein.

Deshalb sind für ihre Herstellung robuste, qualitativ hochwertige Materialien ausgesucht und Kunstgriffe angewendet worden, die sie, wenn sie gebührend behandelt wird, praktisch ewig halten lassen.

Die Whirlpoolwannen Jacuzzi® sind außerdem mit einem Schutzsystem gegen „Laufen ohne Wasser“ ausgestattet: Eine Vorrichtung, die die Anlage nur funktionieren lässt, wenn ausreichend Wasser vorhanden ist.

Jetzt sprechen wir über Hygiene: leert man die Wanne, wird das gesamte Wasser, das sich im Wasserkreislauf befindet, ausgeleert, so können sich keine unhygienischen Stauungen in seinem Inneren bilden.

Für eine komplette Garantie der Hygiene hat Jacuzzi® die Wannen mit einem wirksamen Desinfektionssystem ausgestattet.

Wir haben gesagt, dass Ihre Jacuzzi® allen voran eine traditionelle Wanne ist und als diese werden Sie sie häufig benutzen. Wir möchten daran erinnern, dass alle kleinen Öffnungen der Wanne während dem Baden dicht verschlossen bleiben, so können weder Seife noch Schmutz in den Wasserkreislauf gelangen.

Das goldene Herz der Hydromassage

Alle Wannen Jacuzzi® sind eigens dafür hergestellt, eine echte und wirksame Hydromassage zu bieten, um dies zu verwirklichen, muss eine Mischung aus Wasser (in geeigneter Menge, Temperatur und Druck) und Luft in Form von Mikroblasen erzeugt werden.

Die hydrodynamische Form des Wanneninneren sowie die Lage und Ausrichtung der speziellen Öffnungen optimieren diese Aktion.

Das Herz des Systems der Hydromassage liegt in seiner patentierten Öffnung. Tatsächlich erfolgt die Mischung Luft-Wasser in der Öffnung und die Öffnungen von Jacuzzi® sind eben so kreiert, um auf perfekte Weise eine zuvor festgelegte Menge davon zu mischen.

Deshalb bedeutet der Name Jacuzzi® auf der ganzen Welt Hydromassage.

Bienvenido

Bienvenido al mundo Jacuzzi®, el mundo del verdadero bienestar en el agua.

“Verdadero” porque no basta un simple chorro de agua mezclado con aire para producir beneficios y efectos seguros.

Es necesario acreditar muchísimos años de experiencia en el sector.

Jacuzzi® se encuentra en una posición de absoluto privilegio: es el inventor del hidromasaje en bañera.

Pero, en realidad, son los millones de personas que gozan del “placer total” Jacuzzi®, cada día en todo el mundo, los que ofrecen un testimonio más creíble de que la promesa de bienestar es auténtica, y los resultados son realmente excelentes.

Ahora, este “placer total” es todo suyo.

Ud. tiene un producto que lleva la firma Jacuzzi®, heredero tecnológico del rito milenario de balneación en las saludables aguas termales.

El móvil no ha cambiado: vivir mejor.

Con estos presupuestos, que estamos convencidos que compartirá plenamente, una bañera Jacuzzi® se convierte en un hecho de cultura, antes que un prestigioso complemento de un cuarto de baño.

La cultura del bienestar ya no es una opción, sino un enriquecimiento necesario de valores a los cuales ya no podemos renunciar.

Gracias a su compra, podrá dedicarse muchos momentos especiales, con grandes e inmediatos beneficios para la salud física y mental, porque el hidromasaje Jacuzzi® es hidroterapia, en su variante más bella y cómoda.

Bella porque también la vista quiere gozar: el diseño de su bañera es una escultura moderna que contiene las soluciones más inteligentes para ofrecerle el máximo confort y para optimizar la fuerza generosa de los hidrorrosos.

Jacuzzi® es tecnología, servicios y seguridad, garantizados a través del tiempo. Sólo debe seguir las simples y breves soluciones contenidas en el presente manual para disfrutar, cada vez que lo desee, del mejor hidromasaje del mundo.

No nos queda que desearle un inmenso placer y un maravilloso estado de bienestar.

Y esta vez, el placer es todo nuestro.

Las bañeras Jacuzzi®

Su Jacuzzi® es en primer lugar, una bañera. Y como tal, debe ser bella, resistente y robusta.

Es por eso que para su fabricación, se han elegido materiales robustos, de alta calidad y se han adoptado procedimientos que, si se la trata siguiendo todas las reglas, hacen que su duración sea prácticamente eterna.

Las bañeras de hidromasaje Jacuzzi® cuentan además con un sistema de protección contra la “marcha en seco”: un sistema que hace funcionar la instalación sólo si el nivel de agua es suficiente.

Hablemos ahora de la higiene: al desagotar la bañera, toda el agua contenida en el circuito hidráulico se descarga, para evitar que se formen depósitos antihigiénicos de agua en su interior. Para garantizar la higiene total, Jacuzzi® ha equipado sus bañeras con un eficaz sistema de sanitización.

Hemos dicho que su Jacuzzi® es en primer lugar una bañera tradicional, y como tal la utilizará con frecuencia. Recordamos que, durante la balneación, todas las boquillas de la bañera permanecen cerradas herméticamente, para evitar que el jabón y la suciedad invadan el circuito hidráulico.

El hidromasaje con corazón de oro

Todas las bañeras Jacuzzi® están especialmente fabricadas para asegurarle un real y eficaz hidromasaje, que para ser tal debe ser producido por la acción de una mezcla de agua (en cantidad, temperatura y presión adecuadas) y aire bajo forma de micro burbujas.

La forma hidrodinámica del interior de la bañera, así como la ubicación y la orientación de las boquillas especiales, optimizan dicha acción.

El corazón del sistema de hidromasaje es su boquilla patentada: de hecho, es en la boquilla donde se produce la mezcla aire-agua, y las boquillas Jacuzzi® han sido diseñadas justamente para mezclar perfectamente una cantidad predeterminada.

Por esto, en todo el mundo, Jacuzzi® es el hidromasaje por definición.

Добро пожаловать

Добро пожаловать в мир Jacuzzi®, мир настоящего водного благополучия.

Мы говорим «настоящего», потому что для пользы и гарантированного результата недостаточно обычной струи воды, смешанной с воздухом.

Нужно иметь многие годы опыта в данной отрасли.

Компания Jacuzzi® находится в положении абсолютного преимущества: она является изобретателем ванного гидромассажа.

Действительно, во всем мире изо дня в день миллионы людей испытывают «полное удовольствие» от продукции Jacuzzi®, которая является самым надежным свидетельством того, что обещание благосостояния – это не просто слова, а, действительно, отличные результаты.

Теперь это «полное удовольствие» можете испытать Вы!

Вы приобрели фирменное изделие Jacuzzi® - технологического наследника тысячелетней традиции купания в оздоровительных термальных водах.

Причина все та же: стремление сделать жизнь лучше.

Исходя из предпосылок, в которых мы всецело убеждены, ванна Jacuzzi® является прежде всего предметом культуры и только потом престижным дополнением ванной комнаты.

Культура благосостояния больше не является неким комплектующим звеном, а представляет собой необходимое ценностное обогащение, в котором мы сегодня просто не можем себе отказать.

Благодаря своему новому приобретению Вы сможете подарить себе особые мгновения, а также незамедлительно получить бесценную пользу для физического и психологического здоровья, поскольку гидромассаж Jacuzzi® - это гидротерапия в самом удобном и красивом исполнении.

Красивом, потому что внешний вид тоже имеет большое значение: по своему дизайну ванна представляет собой современную скульптуру, содержащую самые умные дизайнерские решения, предложенные для обеспечения максимального комфорта и повышения могущественной энергии водных струй.

Jacuzzi® - это технология, достижение и своевременное обеспечение безопасности.

Достаточно уже того, что данное изделие демонстрирует простые и короткие решения, которые изложены в данном руководстве, чтобы в любое время, когда возникает желание, получить удовольствие от лучшего гидромассажа в мире.

Нам больше ничего не остается, как пожелать Вам удовольствия и восхитительного чувства благосостояния. Ведь если будете довольны Вы, это доставит удовольствие и нам

Ванны Jacuzzi®

Вы приобрели Jacuzzi®, а это прежде всего ванна. Поэтому она должна быть красивой, устойчивой и прочной.

Вот почему для ее конструкции мы выбрали высококачественные прочные материалы и сделали все, чтобы при соблюдении необходимых правил эксплуатации этой ванны была практически вечной.

Ванны Jacuzzi® также конструкционно защищены от холостого пуска, то есть гидромассажная система включается только при условии, что вода в ванне находится на минимально необходимом уровне.

Теперь поговорим о гигиене: после опустошения ванны вся вода, которая была в гидравлической системе, вытекает таким образом, что внутри этой системы не образуются негигиеничные застои.

Для полной гарантии гигиеничности Jacuzzi® оборудовала ванны эффективной системой обработки.

Мы уже отметили, что Ваша Jacuzzi® -это прежде всего обычная ванна и, как таковая, она используется довольно часто. Мы напоминаем, что во время купания все отверстия ванны остаются герметично закрытыми, чтобы защитить гидросистему от попадания мыла или грязи.

Золотое сердце гидромассажа

Все ванны Jacuzzi® предназначены в первую очередь для массажа, для чего требуется создать водо-воздушную смесь: насытить воду нужной температуры и смешать ее с воздушными микропузырьками под определенным давлением.

Эффекту гидромассажа способствует сама гидродинамическая форма ванны и то, что водные струи подаются под определенным углом и из определенных точек.

"Сердцем" гидромассажной системы является её патентованная форсунка Jacuzzi®, она создает наиболее оптимальную водо-воздушную смесь.

Поэтому во всем мире Jacuzzi® считается гидромассажной ванной по определению и в обиходе зовется просто джакузи.

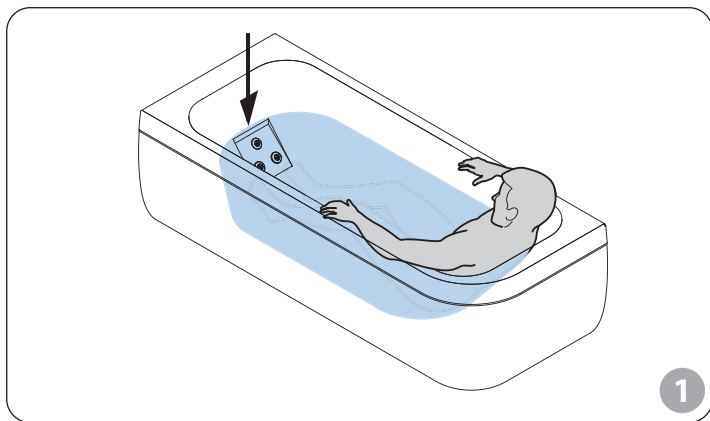

1

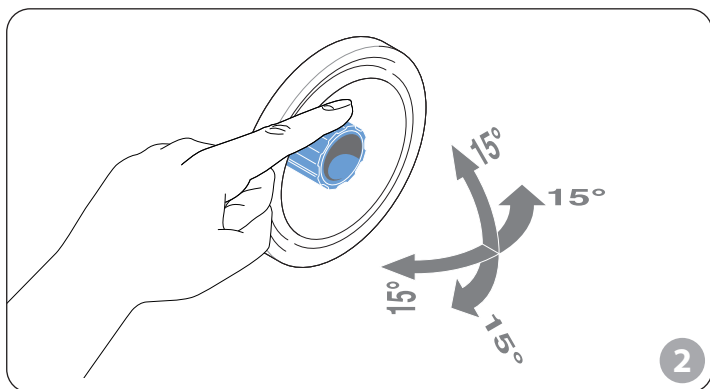

2

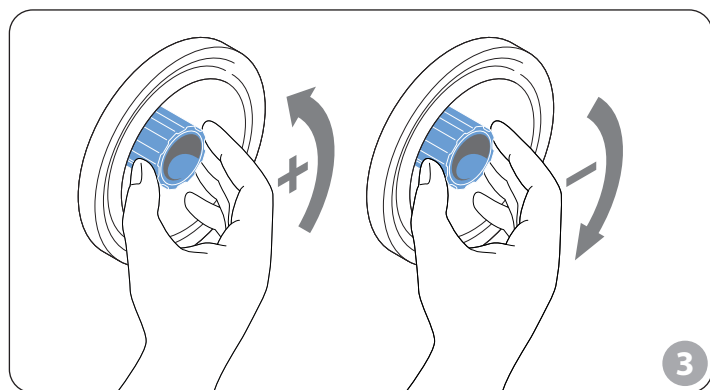

3

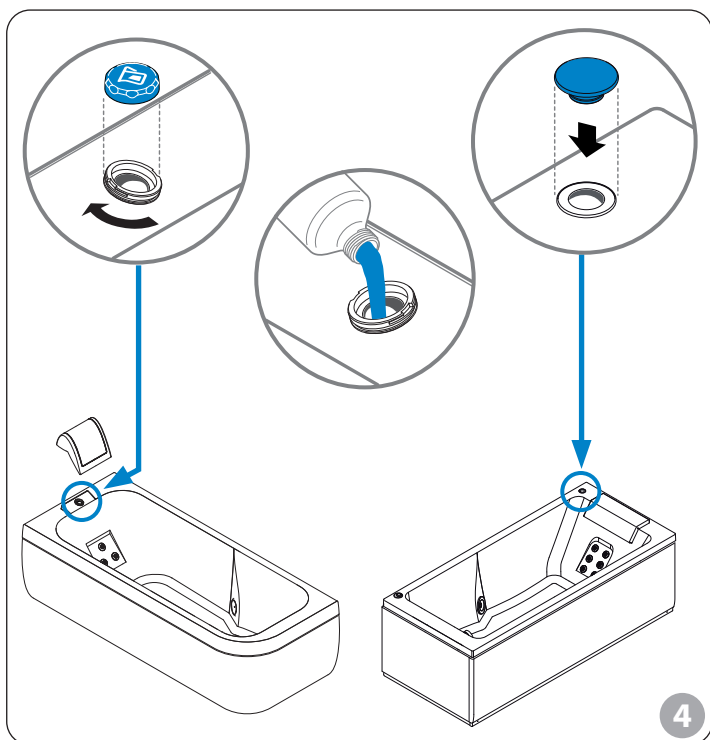

4

Operazioni preliminari

(Valide per tutti i modelli)

RIEMPIMENTO

■ (🔩 1) Una volta immersi in vasca, il livello dell'acqua **deve** superare di alcuni cm le bocchette situate sullo schienale.

■ Dia tensione con l'interruttore installato sulla linea di alimentazione della vasca.

ALCUNI SUGGERIMENTI

■ (🔩 2) Si assicuri che le bocchette idromassaggio siano orientate verso i punti del corpo che desidera massaggiare; la direzione si ottiene muovendo semplicemente l'ugello. I getti presenti sullo schienale non sono orientabili.

■ (🔩 3) Può variare l'intensità dell'idromassaggio agendo sugli ugelli delle bocchette idromassaggio disposte lungo il perimetro della vasca, fino a chiudere totalmente uno o più getti. I getti presenti sullo schienale non sono regolabili.

Alcuni modelli hanno sul bordo vasca un deviatore: questo dispositivo permette un'ulteriore regolazione dell'idromassaggio, aumentando il flusso d'acqua dei getti sullo schienale o, viceversa, quello relativo alla bocchetta grande posta più sotto.

■ La durata dell'idromassaggio e la temperatura dell'acqua sono fattori molto soggettivi, legati al tipo di trattamento, alle condizioni fisiche o alle abitudini di ciascuno; ecco alcuni suggerimenti:

Temperatura dell'acqua °C	durata min'
34° - 36°	20'
36° - 38°	15'
38° - 40°	10'

■ Può utilizzare essenze e profumi, **purché non formino schiuma.**

NOTE

• È consigliabile riempire la vasca con acqua già miscelata (cioé, non prima acqua bollente e poi fredda) ad una temperatura massima di 60 °C, per non rischiare di danneggiare le tubazioni e per ridurre i depositi di calcare.

• Sapone e bagno schiuma (se non sono specifici per idromassaggio) vanno utilizzati solo a idromassaggio spento.

■ (🔩 4) Se non è già stato fatto durante la fase d'installazione della vasca, riempi il serbatoio apposito con il liquido fornito per la sanitizzazione del circuito idraulico (faccia riferimento anche al capitolo relativo).

Prima di iniziare

Tutte le funzioni vengono gestite dal telecomando che è a tenuta stagna. È dotato di una particolare tecnologia che utilizza l'energia delle batterie di alimentazione solo quando viene premuto un tasto. Le icone rimangono visibili sul display ma non consumano energia.

Viene fornito completo di batterie tipo AAA da 1,5 Volt già installate.

■ (🔑 5) Per attivare le funzioni del telecomando è indispensabile che quest'ultimo venga rivolto verso il ricevitore situato sul bordo vasca. Il ricevitore è dotato di un led che si accende ogni volta che viene attivata o disattivata una funzione tramite i tasti del telecomando.

• Quando viene data tensione alla vasca, deve aspettare circa 5 secondi prima di utilizzare le varie funzioni, perché il computer interno deve effettuare tutti i test iniziali di controllo ed attivare il dialogo con il telecomando.

In questa fase sarà necessario tenere allineato il telecomando al ricevitore.

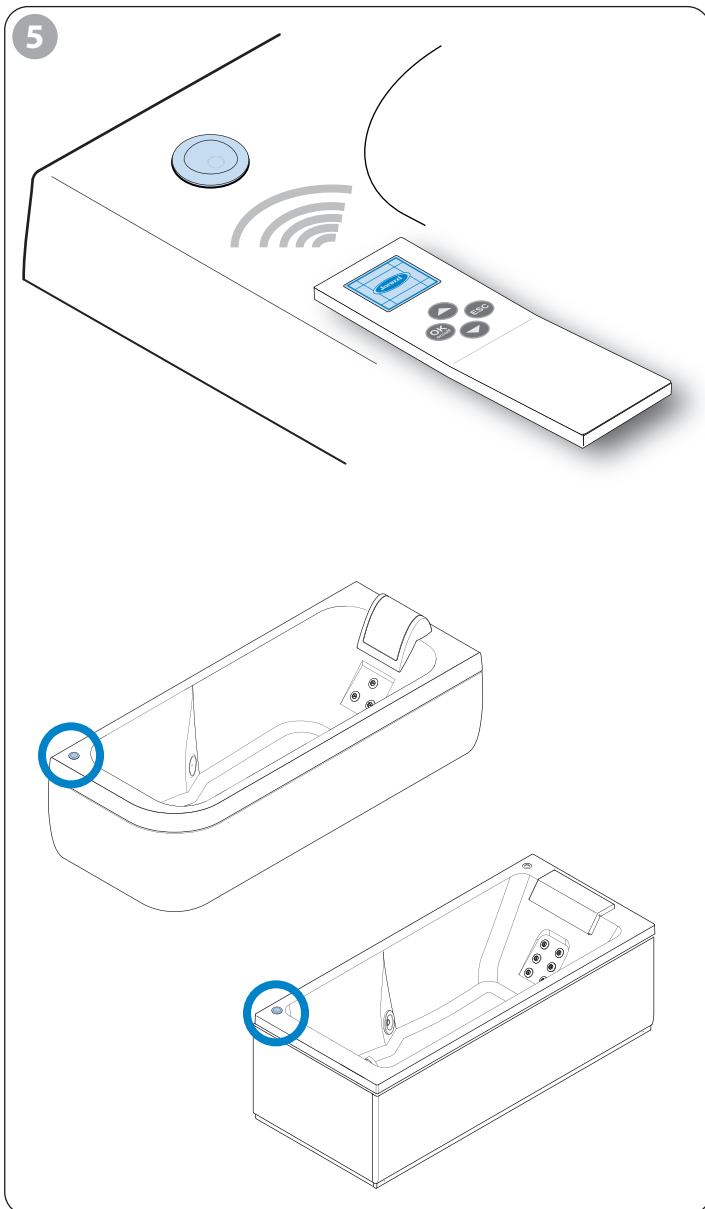

Telecomando

■ (🔑 6) È composto da:

- **Display:** visualizza tramite delle "icone" o "messaggi di testo" le varie funzioni; a funzione "attiva" l'icona apparirà più chiara rispetto allo sfondo scuro e viceversa (nei menù con più funzioni, un cursore indicherà la funzione selezionata).

- **OK/On-Off:** attiva o disattiva il telecomando e le varie funzioni disponibili sul modello di vasca acquistato.

- **"su" o "giù":** consentono la navigazione nei vari menù del telecomando.

- **ESC:** viene utilizzato per ritornare alla finestra precedente; se premuto per circa 5 secondi interrompe tutte le funzioni attive al momento.

NOTA: Dopo 60 minuti circa, il display del telecomando ritorna automaticamente alla videata iniziale (logo Jacuzzi).

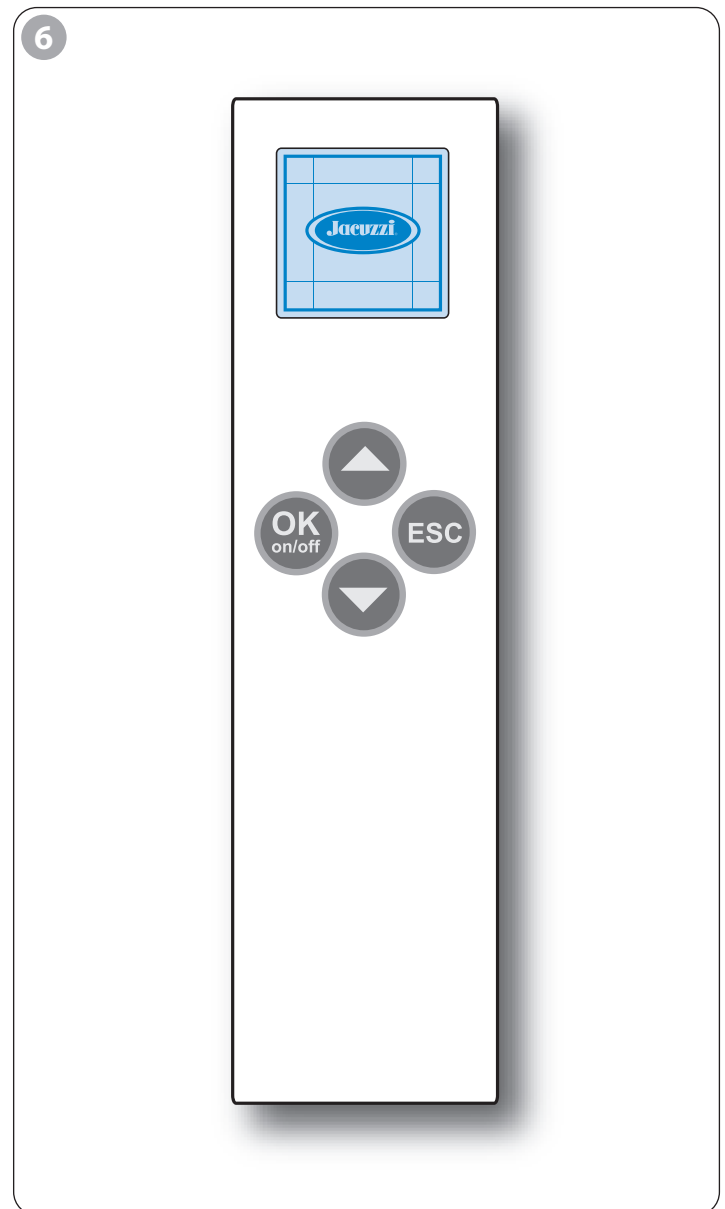

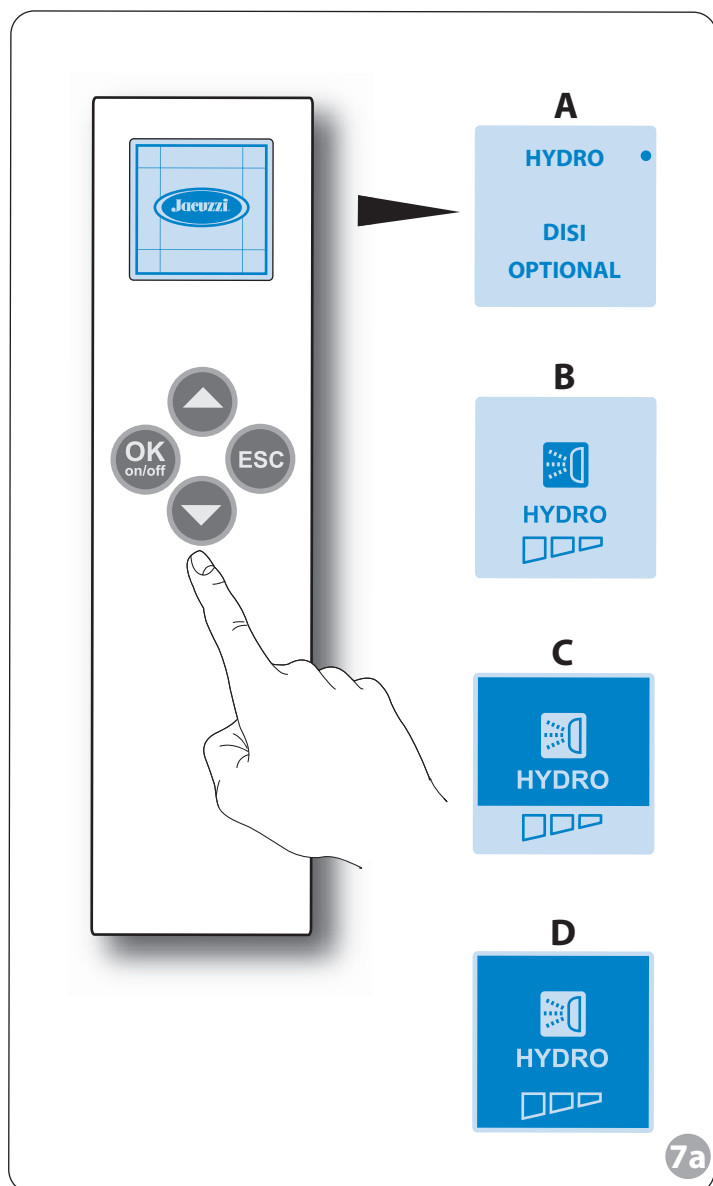

Versioni senza Aquasystem

■ (7a) Dalla videata iniziale con logo Jacuzzi® preme il tasto **OK/On-Off** del telecomando: apparirà il menù principale **(A)** (il cursore si posizionerà automaticamente su **"HYDRO"**).

■ Prema il tasto "OK/On-Off" per confermare la selezione. Il display assumerà la configurazione **(B)**.

■ Prema nuovamente il tasto "OK/On-Off" per attivare la funzione "HYDRO". Il display assumerà l'aspetto indicato in **(C)**.

L'idromassaggio si avvia e tramite il tasto ▲ è possibile agire sull'intensità dei getti, cioè sulla quantità d'aria immessa nei getti. Il display assumerà l'aspetto indicato in **(D)**.

Quando verrà raggiunto l'effetto desiderato, preme il tasto ▼ per fermare il regolatore d'aria: il valore di mix di aria-acqua sarà mantenuto anche per i successivi cicli di idromassaggio, fino a quando non vorrà cambiarlo (sempre agendo sull'apposito tasto ▲). Il display assumerà l'aspetto indicato in **(C)**.

■ Per spegnere la funzione preme il tasto "OK/On-Off". In ogni caso il ciclo si arresta automaticamente dopo circa 20 minuti.

La funzione può essere spenta anche tenendo premuto il tasto "ESC" per 4-5 secondi; con questa modalità vengono disattivate tutte le funzioni eventualmente attive al momento e sul telecomando appare la videata iniziale (logo Jacuzzi®).

NOTA: Dalla finestra (C) premendo brevemente "ESC" si ritorna al menù principale (A), però l'idromassaggio rimane acceso.

NOTA: per le funzioni "DISI" e "OPTIONAL" (ove presente) faccia riferimento al rispettivo capitolo.

Versioni senza Aquasystem (Con 2 pompe)

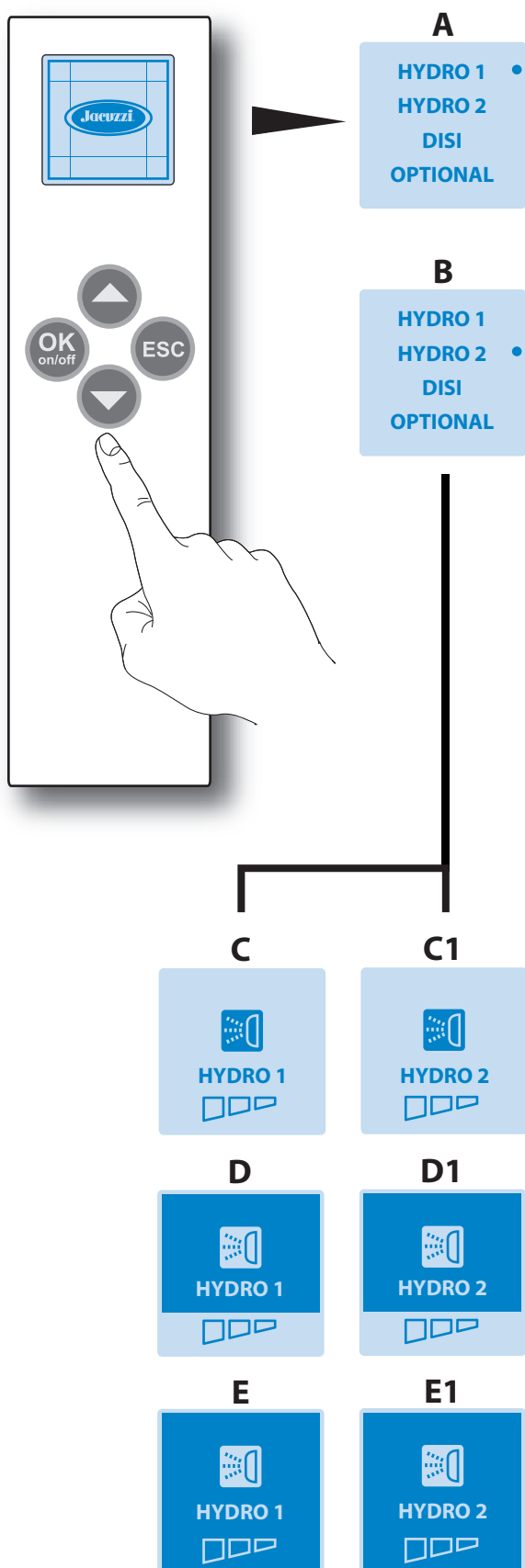

7b

IMPORTANTE: al primo avvio allineare il telecomando al ricevitore e premere il tasto "ESC".

■ (7b) Dalla videata iniziale con logo Jacuzzi® preme il tasto **OK/On-Off** del telecomando: apparirà il menù principale (A) (il cursore si posizionerà automaticamente su "HYDRO 1").

■ Prema il tasto "OK/On-Off" per confermare la selezione. Il display assumerà la configurazione (C).

■ Prema nuovamente il tasto "OK/On-Off" per attivare la funzione "HYDRO 1". Il display assumerà l'aspetto indicato in (D).

■ Per attivare la seconda pompa, ritorni al menù principale (A) premendo il tasto "ESC".

Prema il tasto ▼ per selezionare HYDRO 2. Il display assumerà la configurazione (B).

Prema il tasto "OK/On-Off" per confermare la selezione. Il display assumerà la configurazione (C1).

Prema nuovamente il tasto "OK/On-Off" per attivare la funzione "HYDRO 2". Il display assumerà l'aspetto indicato in (D1).

L'idromassaggio (HYDRO 1 o HYDRO 2) si avvia e tramite il tasto ▲ è possibile agire sull'intensità dei getti, cioè sulla quantità d'aria immessa nei getti. Il display assumerà l'aspetto indicato in (E-E1).

Quando verrà raggiunto l'effetto desiderato, preme il tasto ▼ per fermare il regolatore d'aria: il valore di mix di aria-acqua sarà mantenuto anche per i successivi cicli di idromassaggio, fino a quando non vorrà cambiarlo (sempre agendo sull'apposito tasto ▲). Il display assumerà l'aspetto indicato in (D-D1).

■ Per spegnere la funzione preme il tasto "OK/On-Off".

In ogni caso il ciclo si arresta automaticamente dopo circa 20 minuti.

La funzione può essere spenta anche tenendo premuto il tasto "ESC" per 4-5 secondi; con questa modalità vengono disattivate tutte le funzioni eventualmente attive al momento e sul telecomando appare la videata iniziale (logo Jacuzzi®).

NOTE: Dalla finestra (D-D1) premendo brevemente "ESC" si ritorna al menù principale (A), però l'idromassaggio rimane acceso.

NOTA: per le funzioni "DISI" e "OPTIONAL" (ove presente) faccia riferimento al rispettivo capitolo.

Versioni con Aquasystem (Con doppio inverter)

IMPORTANTE: al primo avvio allineare il telecomando al ricevitore e premere il tasto "ESC".

■ (7c) Dalla videata iniziale con logo Jacuzzi® preme il tasto **OK/On-Off** del telecomando: apparirà il menù principale **(A)** (il cursore si posizionerà automaticamente su "SEAT 1").

■ Prema il tasto "OK/On-Off" per confermare la selezione. Il display assumerà la configurazione **(B)**.

■ Prema il tasto "OK/On-Off" per confermare la selezione. Il display assumerà la configurazione **(C)**.

■ Prema nuovamente il tasto "OK/On-Off" per attivare la funzione "HYDRO". Il display assumerà l'aspetto indicato in **(D)**.

■ Per attivare la funzione "SEAT 2" ritorni al menù principale **(A)** premendo il tasto "ESC" e segua le stesse indicazioni descritte per "SEAT 1".

NOTA: se è attiva una funzione "HYDRO" o "AQS", attivando "SEAT 1" o "SEAT 2" dal menù principale **(A)** il display assumerà l'aspetto indicato in **(D)**.

Per l'attivazione dei cicli idromassaggio faccia riferimento al capitolo "Versioni con Aquasystem".

■ Per attivare la funzione "AQS", ritorni al menù **(B)** premendo il tasto "ESC".

■ Prema il tasto "OK/On-Off" per confermare la selezione. Il display assumerà la configurazione **(E)**.

Per l'attivazione dei cicli idromassaggio faccia riferimento al capitolo "Versioni con Aquasystem".

NOTA: per le funzioni "DISI" e "OPTIONAL" (ove presente) faccia riferimento al rispettivo capitolo.

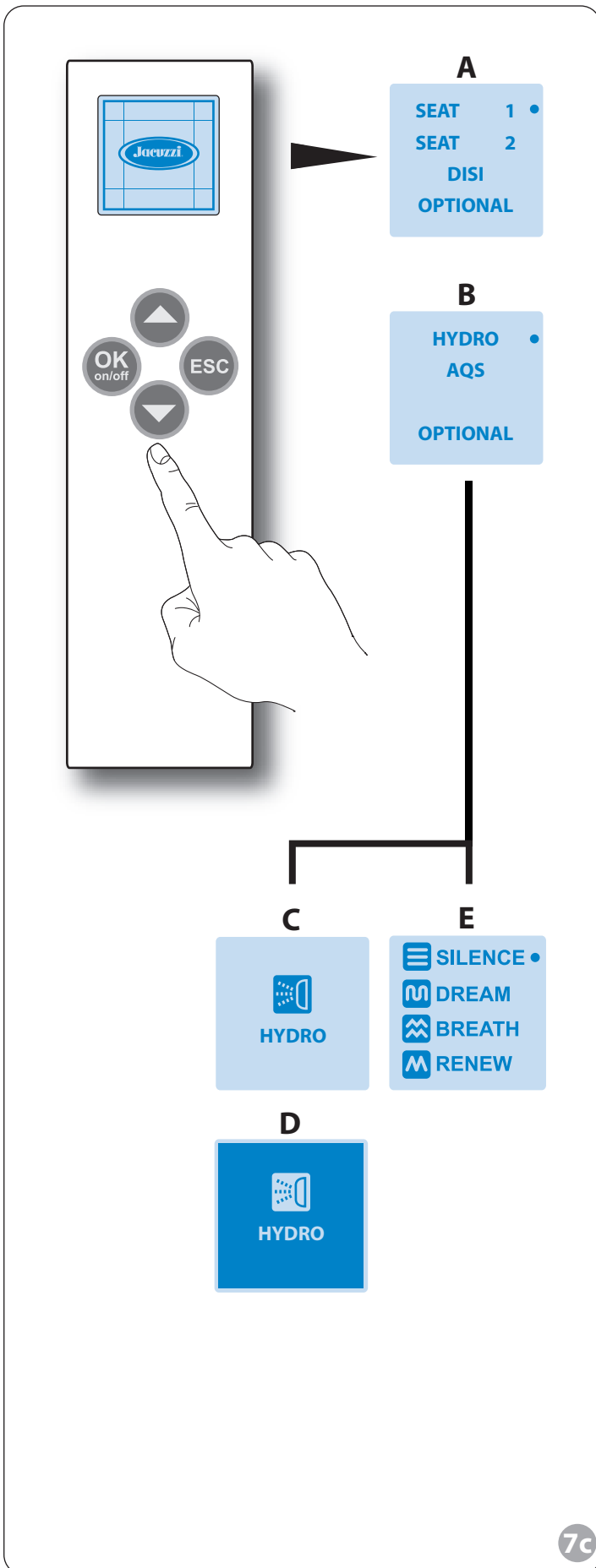

7c

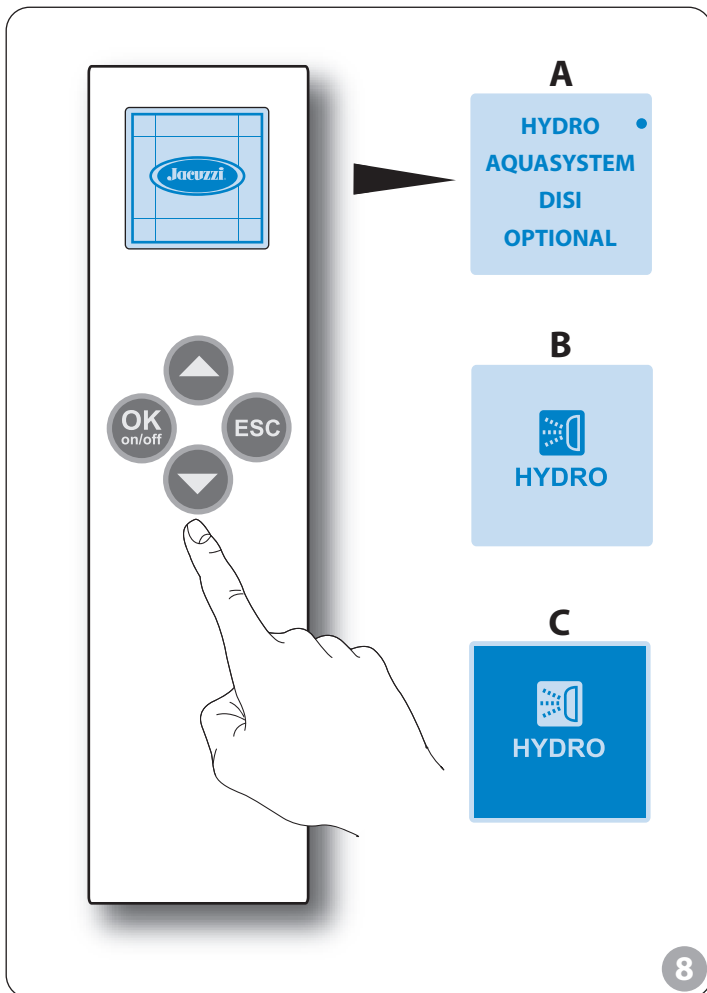

Versioni con Aquasystem

■ (8) Dalla videata iniziale con logo Jacuzzi® preme il tasto **OK/On-Off** del telecomando: apparirà il menù principale **(A)** (il cursore si posizionerà automaticamente su **"HYDRO"**).

■ Prema il tasto "OK/On-Off" per confermare la selezione. Il display assumerà la configurazione **(B)**.

■ Prema nuovamente il tasto "OK/On-Off" per attivare la funzione "HYDRO". Il display assumerà l'aspetto indicato in **(C)**.

L'idromassaggio si avvia alla massima potenza e tramite i tasti ▲ o ▼ è possibile variarne l'intensità.

Al primo avvio i getti idromassaggio si attivano con un ritardo di 10 secondi circa (tempo di riempimento del circuito idraulico).

Per spegnere la funzione preme il tasto "OK/On-Off".

In ogni caso il ciclo si arresta automaticamente dopo circa 20 minuti.

La funzione può essere spenta anche tenendo premuto il tasto "ESC" per 4-5 secondi; con questa modalità vengono disattivate tutte le funzioni eventualmente attive al momento e sul telecomando appare la videata iniziale (logo Jacuzzi®).

NOTA: Dalla finestra **(C)** premendo brevemente **"ESC"** si ritorna al menù principale **(A)**, però l'idromassaggio rimane acceso. Da questa posizione è possibile accedere anche agli altri cicli idromassaggio **"AQUASYSTEM"**; faccia riferimento ai rispettivi capitoli.

NOTA: per le funzioni **"DISI"** e **"OPTIONAL"** faccia riferimento ai rispettivi capitoli.

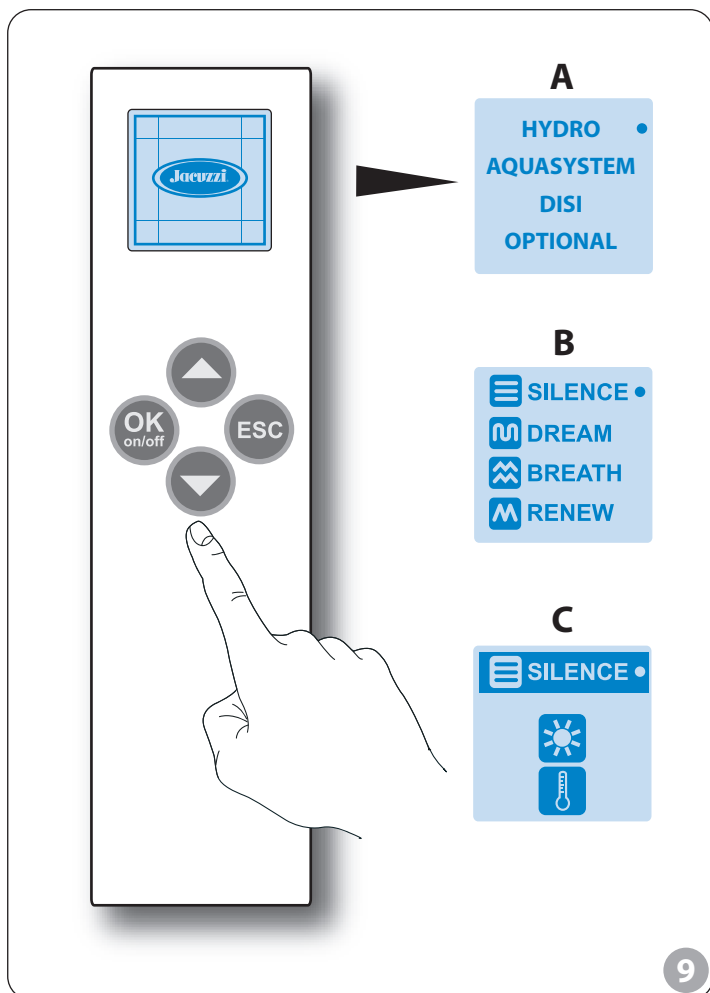

Silence (Idromassaggio silenzioso)

■ (🔧 9) Dalla videata iniziale con logo Jacuzzi® preme il tasto **OK/On-Off** del telecomando: apparirà il menù principale **(A)** (il cursore si posizionerà automaticamente su **"HYDRO"**).

■ Tramite il tasto ⏴ si posizioni sul ciclo **"AQUASYSTEM"** e preme il tasto **"OK/On-Off"** per confermare la selezione: il display assumerà la configurazione **(B)**.

Per attivare il ciclo **"SILENCE"** preme **"OK/On-Off"**: sul display apparirà la videata **(C)**.

Al primo avvio i getti idromassaggio si attivano con un ritardo di 10 secondi circa (tempo di riempimento del circuito idraulico).

■ Per spegnere la funzione preme il tasto **"OK/On-Off"**, oppure tenga premuto il tasto **"ESC"** per 4-5 secondi.

In ogni caso il ciclo si arresta automaticamente dopo circa 20 minuti.

NOTE: Premendo brevemente **"ESC"** si ritorna al menù **(B)** o **(A)** (l'idromassaggio rimane però acceso).

Il ciclo "Silence" prevede un'intensità fissa e calibrata dei getti idromassaggio, che non può essere modificata con il telecomando.

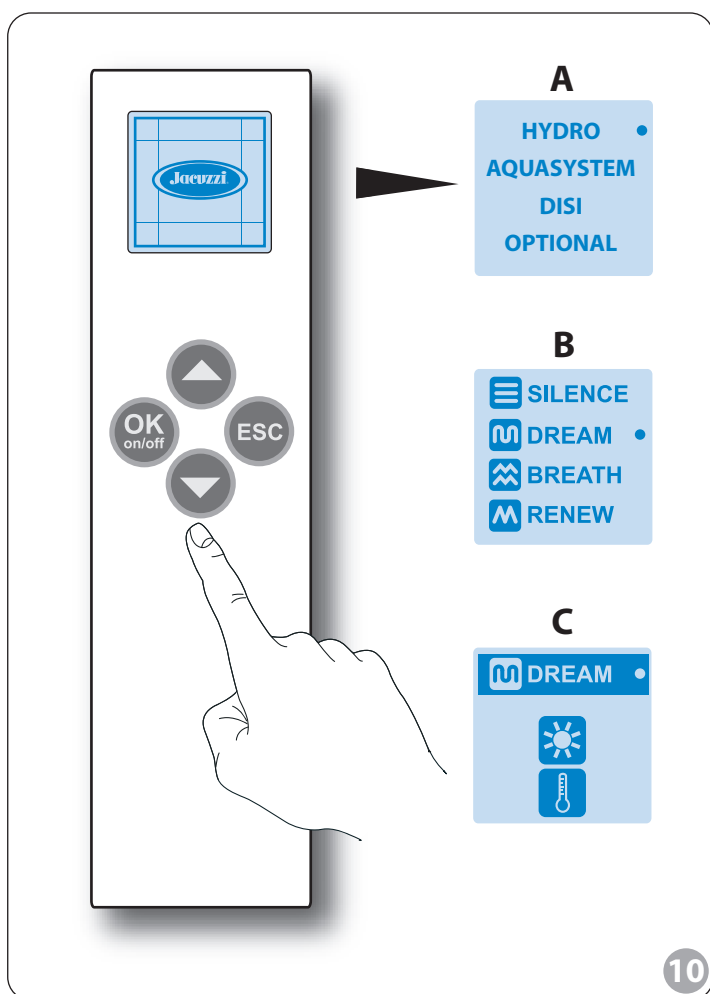

Dream (Idromassaggio tonificante)

■ (🔧 10) Dalla videata iniziale con logo Jacuzzi® preme il tasto **OK/On-Off** del telecomando: apparirà il menù principale **(A)** (il cursore si posizionerà automaticamente su **"HYDRO"**).

■ Tramite il tasto ⏴ si posizioni sul ciclo **"AQUASYSTEM"** e preme il tasto **"OK/On-Off"** per confermare la selezione.

Quindi tramite il tasto ⏴ si posizioni su **"DREAM"**: il display assumerà la configurazione **(B)**.

Per attivare il ciclo **"DREAM"** preme **"OK/On-Off"**: sul display apparirà la videata **(C)**.

Al primo avvio i getti idromassaggio si attivano con un ritardo di 10 secondi circa (tempo di riempimento del circuito idraulico).

■ Per spegnere la funzione preme il tasto **"OK/On-Off"**, oppure tenga premuto il tasto **"ESC"** per 4-5 secondi.

In ogni caso il ciclo si arresta automaticamente dopo circa 20 minuti.

NOTE: Premendo brevemente **"ESC"** si ritorna al menù **(B)** o **(A)** (l'idromassaggio rimane però acceso).

Nel ciclo "Dream" l'intensità dei getti idromassaggio varia con gradualità, tra un valore minimo preimpostato in fabbrica ed il valore massimo disponibile (valori non modificabili).

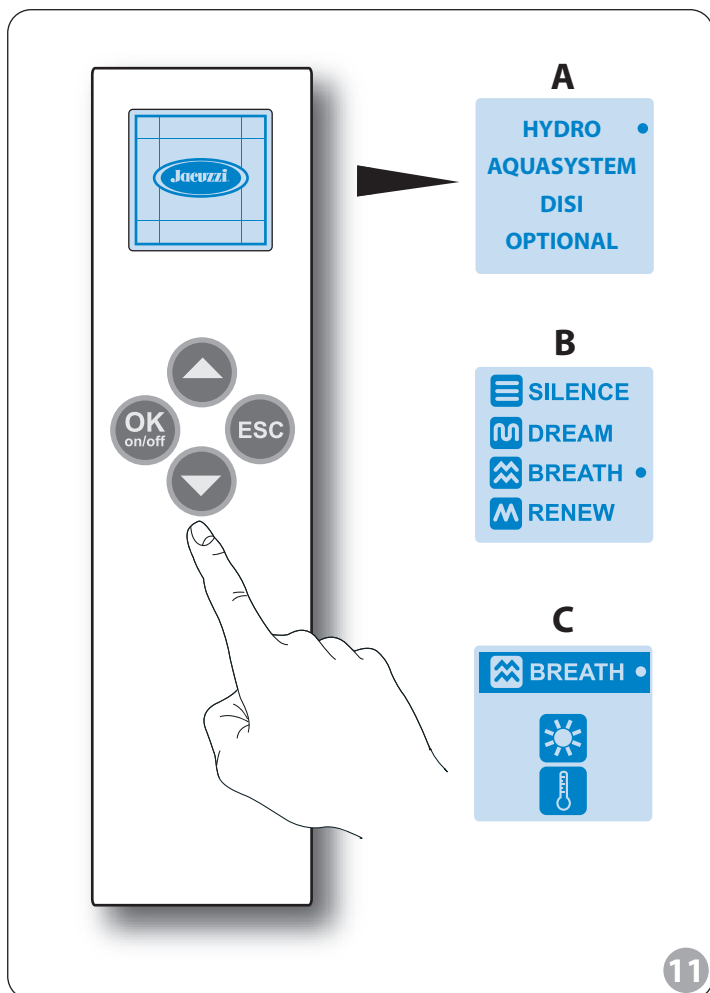

Breath (Idromassaggio rilassante)

■ (🔧 11) Dalla videata iniziale con logo Jacuzzi® preme il tasto **OK/On-Off** del telecomando: apparirà il menù principale **(A)** (il cursore si posizionerà automaticamente su **"HYDRO"**).

■ Tramite il tasto **▼** si posizioni sul ciclo **"AQUASYSTEM"** e preme il tasto **"OK/On-Off"** per confermare la selezione. Quindi tramite il tasto **▼** si posizioni su **"BREATH"**: il display assumerà la configurazione **(B)**.

Per attivare il ciclo **"BREATH"** preme **"OK/On-Off"**: sul display apparirà la videata **(C)**.

Al primo avvio i getti idromassaggio si attivano con un ritardo di 10 secondi circa (tempo di riempimento del circuito idraulico).

■ Per spegnere la funzione preme il tasto **"OK/On-Off"**, oppure tenga premuto il tasto **"ESC"** per 4-5 secondi.

In ogni caso il ciclo si arresta automaticamente dopo circa 20 minuti.

NOTE: Premendo brevemente **"ESC"** si ritorna al menù **(B)** o **(A)** (l'idromassaggio rimane però acceso).

Nel ciclo **"Breath"** l'intensità dei getti idromassaggio varia in modo ondulatorio, con una moderata escursione tra il valore minimo e massimo comunque non modificabile.

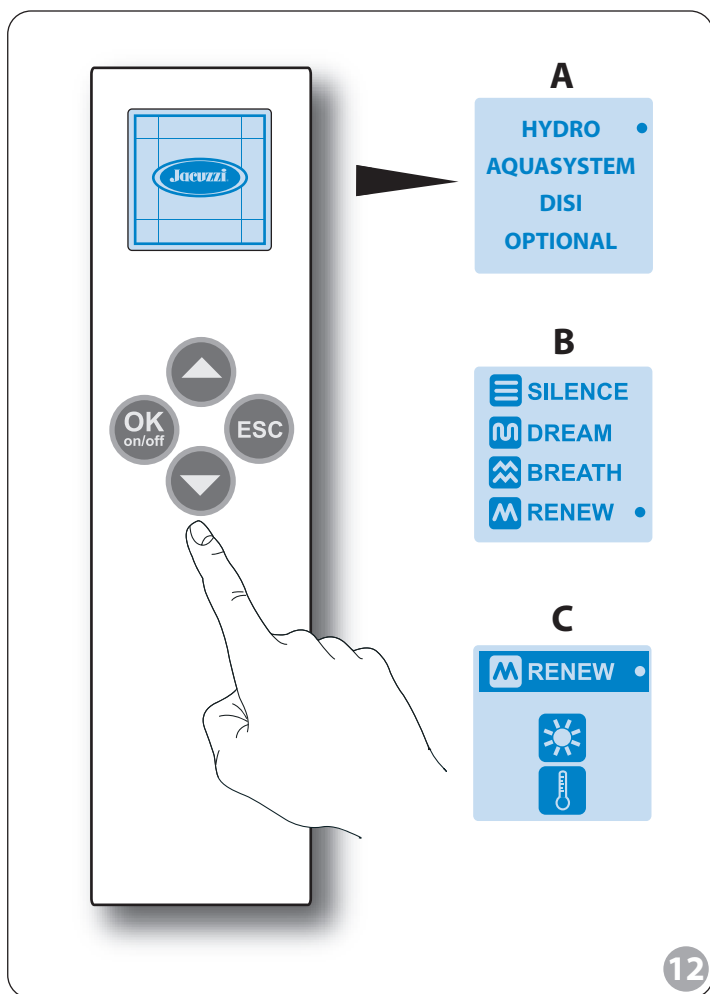

Renew (Idromassaggio energizzante)

■ (🔧 12) Dalla videata iniziale con logo Jacuzzi® preme il tasto **OK/On-Off** del telecomando: apparirà il menù principale **(A)** (il cursore si posizionerà automaticamente su **"HYDRO"**).

■ Tramite il tasto **▼** si posizioni sul ciclo **"AQUASYSTEM"** e preme il tasto **"OK/On-Off"** per confermare la selezione. Quindi, tramite il tasto **▼** si posizioni su **"RENEW"**: il display assumerà la configurazione **(B)**.

Per attivare il ciclo **"RENEW"** preme **"OK/On-Off"**: sul display apparirà la videata **(C)**.

Al primo avvio i getti idromassaggio si attivano con un ritardo di 10 secondi circa (tempo di riempimento del circuito idraulico).

■ Per spegnere la funzione preme il tasto **"OK/On-Off"**, oppure tenga premuto il tasto **"ESC"** per 4-5 secondi.

In ogni caso il ciclo si arresta automaticamente dopo circa 20 minuti.

NOTE: Premendo brevemente **"ESC"** si ritorna al menù **(B)** o **(A)** (l'idromassaggio rimane però acceso).

Nel ciclo **"Renew"** l'intensità dei getti idromassaggio assume un andamento ad impulsi e con notevole escursione tra il minimo ed il massimo (valori non modificabili).

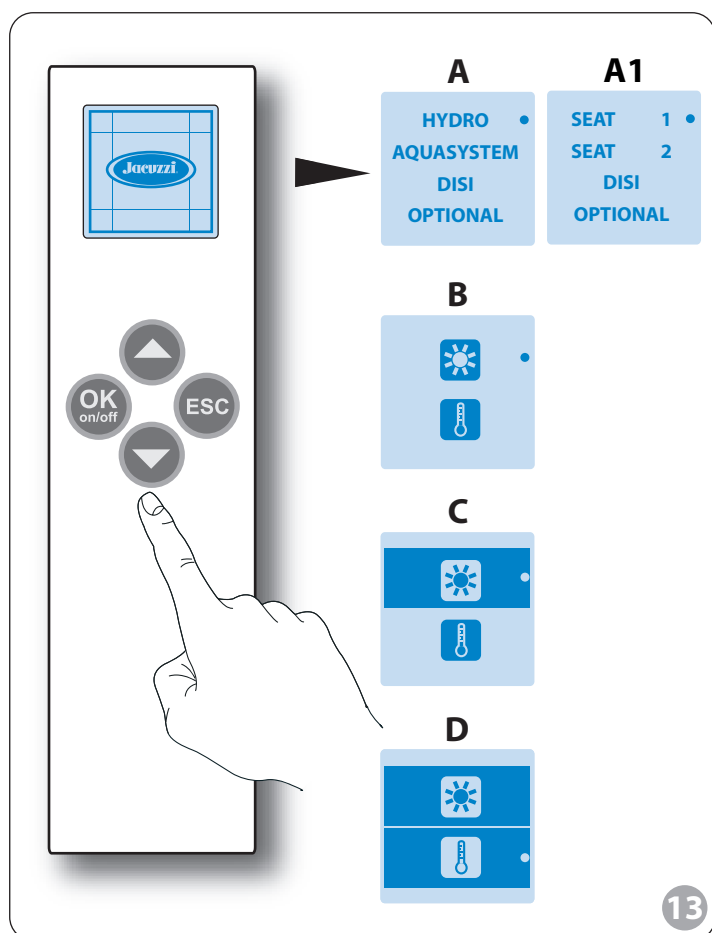

Funzioni optional

Faro



■ (📎 13) Dalla videata iniziale con logo Jacuzzi® preme il tasto **OK/On-Off** del telecomando: apparirà il menù principale (**A** o **A1**) (il cursore si posizionerà automaticamente su **"HYDRO"** o **"SEAT 1"**).

■ Tramite il tasto **▼** si posizioni sul ciclo **"OPTIONAL"** e preme il tasto **"OK/On-Off"** per confermare la selezione: il display assumerà la configurazione (**B**).

Da questa posizione è possibile accedere direttamente alle funzioni **"faro"**  e **"sistema di mantenimento della temperatura dell'acqua"**  (il cursore si posizionerà automaticamente su "faro").

■ Prema il tasto **"OK/On-Off"** per attivare la funzione **"faro"**: sul display apparirà la videata (**C**). Per spegnere la funzione preme il tasto più a lungo.

NOTA: All'interno del menù **"OPTIONAL"** (**C**) è possibile attivare contemporaneamente entrambe le funzioni (faro e riscaldamento). Il display assumerà la configurazione (**D**).

■ Per interrompere la funzione selezionata preme il tasto **"OK/On-Off"** (premendo **"ESC"** si ritorna al menù principale (**A** o **A1**), ma le funzioni rimarranno attive).

■ Per disattivare tutte le funzioni attive tenga premuto il tasto **"ESC"** per circa 5 secondi: apparirà la videata iniziale con logo Jacuzzi®.

Sistema di mantenimento della temperatura dell'acqua

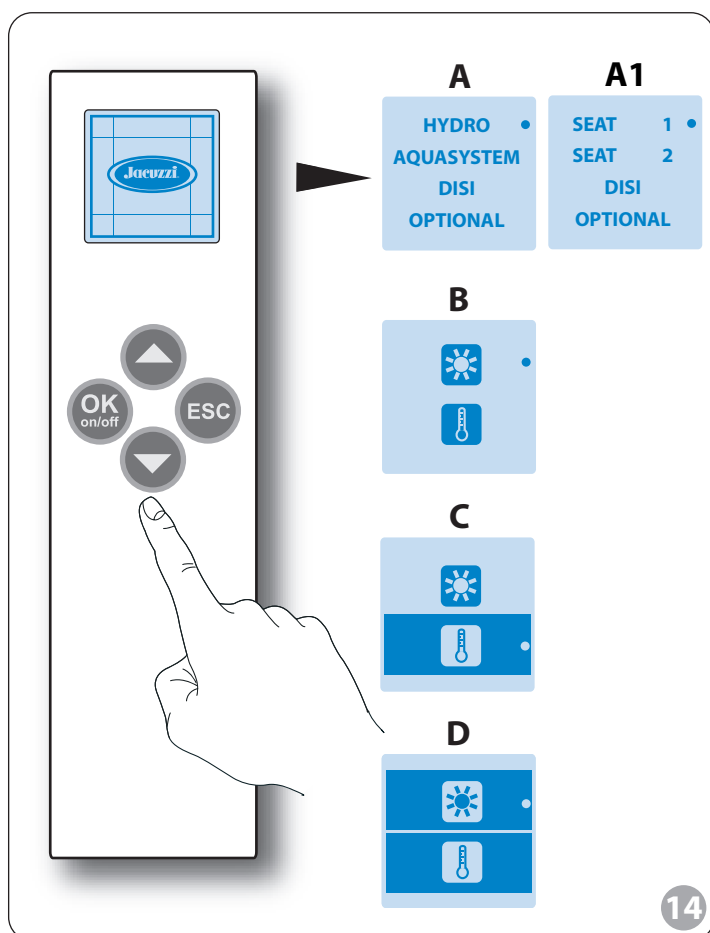

■ (📎 14) Dalla videata iniziale con logo Jacuzzi® preme il tasto **OK/On-Off** del telecomando: apparirà il menù principale (**A** o **A1**) (il cursore si posizionerà automaticamente su **"HYDRO"** o **"SEAT 1"**).

■ Tramite il tasto **▼** si posizioni sul ciclo **"OPTIONAL"** e preme il tasto **"OK/On-Off"** per confermare la selezione: il display assumerà la configurazione (**B**).

Quindi tramite il tasto **▼** porti il cursore sull'icona  e preme nuovamente il tasto **"OK/On-Off"** per attivare il dispositivo: sul display apparirà la videata (**C**).

NOTA: Il dispositivo si accende solo se è attivo un ciclo idromassaggio. Nei sistemi a due pompe il dispositivo è subordinato al funzionamento della seconda pompa. Può essere comunque disattivato in ogni momento. Quando il ciclo idromassaggio si interrompe (perché viene spento o perché trascorrono i 20 minuti) il dispositivo si spegne. Per riattivarlo attivi l'idromassaggio si porti sulla videata (C) e preme il tasto **"OK/On-Off"**.

Il dispositivo è dotato di un termostato di sicurezza che lo disattiva automaticamente quando la temperatura dell'acqua arriva al limite dei 40° C.

■ Per interrompere la funzione selezionata preme il tasto **"OK/On-Off"** (premendo **"ESC"** si ritorna al menù principale (**A** o **A1**), ma le funzioni rimarranno attive).

■ Per disattivare tutte le funzioni attive tenga premuto il tasto **"ESC"** per circa 5 secondi: apparirà la videata iniziale con logo Jacuzzi®.

La sanitizzazione

■ Si assicuri che gli ugelli delle bocchette presenti sulle pareti della vasca siano aperti (cap. "Operazioni preliminari", (pencil) 3); gli ugelli dorsali rimangono sempre aperti).

■ Riempia la vasca fino a coprire le bocchette dorsali (livello d'acqua almeno 5 cm sopra le bocchette, senza nessuno immerso); può comunque usare la stessa acqua impiegata per l'idromassaggio, a condizione che non siano stati usati saponi, olii, prodotti cosmetici, aggiungendo eventualmente il quantitativo necessario per raggiungere il livello richiesto.

■ Si assicuri che il liquido, in dotazione alla vasca, sia stato versato all'interno del serbatoio apposito.
Jacuzzi consiglia l'uso del liquido J-MX 07 (reperibile presso i Centri Assistenza autorizzati) ed una frequenza d'esecuzione del ciclo di circa una volta al mese (se la vasca viene utilizzata per uso "privato").

NOTA: L'apertura del serbatoio è situata sotto il poggiatesta o comunque posizionata sul bordo vasca, chiusa da un tappo (cap. "Operazioni preliminari", (pencil) 4); il serbatoio ha una capienza di oltre un litro.

Attivazione del ciclo

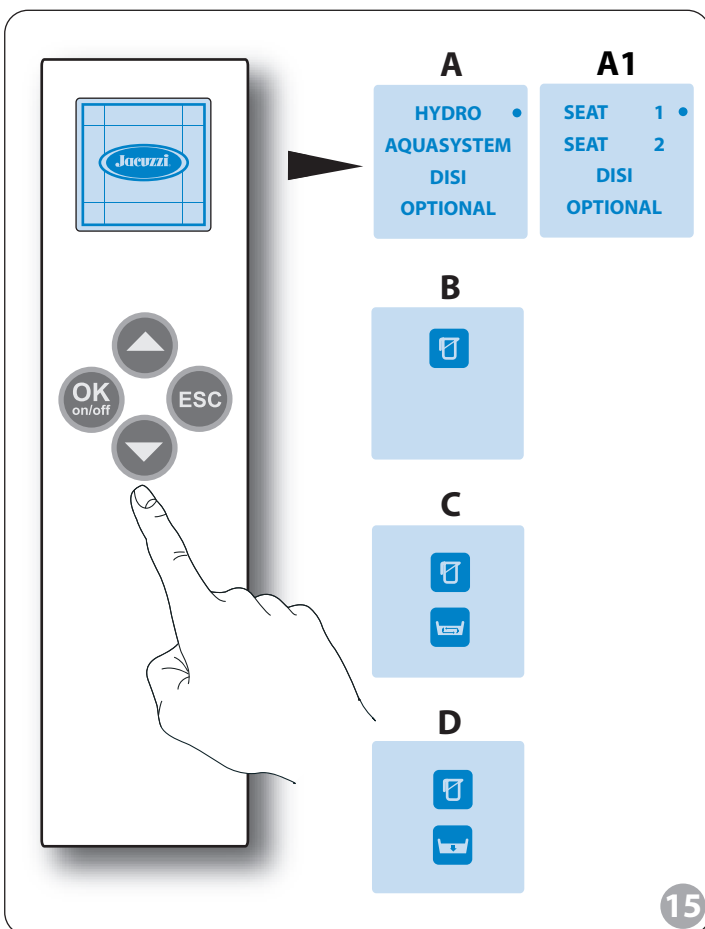

■ (pencil) 15) Dalla videata iniziale con logo Jacuzzi" preme il tasto **OK/On-Off** del telecomando: apparirà il menù principale (**A** o **A1**) (il cursore si posizionerà automaticamente su "HYDRO" o "SEAT 1").

■ Tramite il tasto (down arrow) si posizioni sul ciclo "DISI" e preme il tasto "OK/On-Off" per confermare la selezione: il display assumerà la configurazione (**B**).

Per attivare il ciclo "DISI" (**B**) tenga premuto il tasto "OK/On-Off" per 4 secondi: sul display apparirà la videata (**C**) e il ciclo si avvia.

■ Il ciclo è interamente automatico e dura circa 10 minuti; non può essere interrotto se non togliendo corrente (agendo sull'interruttore generale installato a monte della vasca).

■ Il ciclo si svolge secondo passi prestabiliti:

– all'accensione parte la pompa che, dopo circa mezzo minuto, aspira ed immette nel circuito idraulico circa 100 ml di liquido J-MX 07.

– la pompa rimane in moto per circa 1 minuto, in modo da distribuire bene il liquido in tutto il circuito idraulico, quindi si ferma e lascia che il liquido agisca.

– dopo circa 7 minuti dall'avvio del ciclo, la pompa si rimette in moto per circa 1 minuto per rimescolare il liquido presente all'interno del circuito idraulico e risciacquare le tubazioni.

– dopo altri 2 minuti circa il ciclo può considerarsi terminato e sul display del telecomando appare l'icona indicata nella videata (**D**).

■ Ora è possibile svuotare completamente la vasca, ruotando l'apposito pomello posto sulla parete interna.

L'icona (**D**) rimarrà attiva per 30 minuti, o fino a quando la vasca non sarà completamente svuotata. Al termine di questa operazione il display ritorna alla finestra principale (logo Jacuzzi) e sarà possibile utilizzare nuovamente tutte le funzioni idromassaggio.

È indispensabile svuotare l'acqua utilizzata per la sanitizzazione, in quanto il liquido è irritante per l'epidermide, ed è volutamente colorato per segnalare la presenza in acqua.

■ Il ciclo di sanitizzazione non è attivabile (o s'interrompe durante il funzionamento) quando:

- il livello d'acqua in vasca è inferiore a quello previsto.
- il serbatoio del liquido J-MX 07 è vuoto.
- il livello d'acqua in vasca scende improvvisamente (scarico aperto).
- il liquido J-MX 07 finisce durante la funzione.

In presenza di queste situazioni, faccia riferimento al successivo capitolo "in caso di difficoltà...".

NOTE:

- Durante il ciclo di sanitizzazione non è possibile attivare l'idromassaggio.
- Non è inoltre possibile avviare nessun ciclo idromassaggio fino a quando la vasca non sarà completamente svuotata.
- Premendo "ESC" si ritorna al menù (A o A1), ma il ciclo "DISI" rimane comunque acceso; il ciclo non può essere spento neppure tenendo premuto il tasto "ESC" per 4-5 secondi; si possono spegnere invece eventuali funzioni accese (per esempio il faro).

In caso di difficoltà...

L'IDROMASSAGGIO NON PARTE

→ Prima di tutto, verifichi che l'interruttore generale installato sulla linea di alimentazione della vasca sia acceso e che non sia venuta a mancare l'energia elettrica; si accerti inoltre di aver seguito le indicazioni date nel capitolo relativo, facendo attenzione anche all'allineamento del telecomando con il ricevitore, quando conferma l'avvio delle funzioni.

Nel caso le anomalie fossero diverse, fare riferimento a quanto indicato di seguito.

NOTA: al primo avvio la funzione idromassaggio si attiva con un ritardo di 10 secondi circa (solo nelle versioni con Aquasystem).

■ (🔧 16) Batterie del telecomando scariche

• Non si può attivare nessuna funzione; sul display appare l'icona indicata.

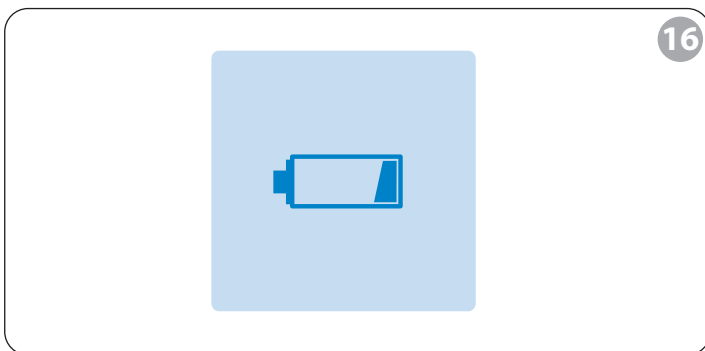

→ Occorre sostituire le batterie scariche; faccia riferimento al capitolo "Manutenzione-Telecomando".

■ (🔧 17) Livello d'acqua insufficiente

• L'acqua in vasca è al di sotto del livello previsto e non si può avviare nessun ciclo idromassaggio; sul display appare l'icona indicata ed il led posto all'interno del ricevitore lampeggia per circa 5 minuti.

→ Occorre aggiungere la quantità d'acqua necessaria e ripetere le fasi descritte nel capitolo relativo all'idromassaggio.

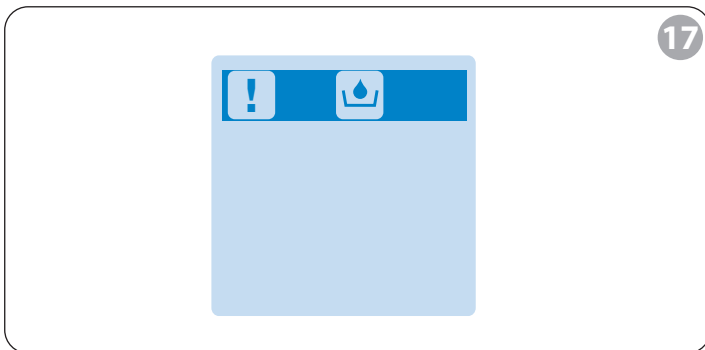

L'IDROMASSAGGIO SI FERMA DA SOLO

→ Prima di tutto verifichi che non sia venuta a mancare l'energia elettrica; si accerti inoltre di aver seguito le indicazioni date nel capitolo relativo.

Ogni ciclo di idromassaggio ha una propria durata (circa 20 minuti), per cui, trascorso questo tempo, l'idromassaggio si ferma da solo; basta quindi riferirsi al capitolo relativo per riavviarlo.

Nel caso le anomalie fossero diverse, fare riferimento a quanto indicato di seguito.

■ Diminuzione del livello d'acqua in vasca

Questa condizione può verificarsi a causa dell'apertura accidentale dello scarico, o eventualmente quando la persona immersa esce dalla vasca.

Le modalità di visualizzazione dell'anomalia sono le stesse del capitolo "L'idromassaggio non parte - livello d'acqua insufficiente".

→ Occorre aggiungere la quantità d'acqua necessaria entro 5 minuti dalla comparsa del messaggio: sul display apparirà la videata del menù principale. Se però non viene ripristinato il livello entro 5 minuti la funzione s'interrompe definitivamente e il display visualizza la finestra principale.

DALLE BOCCHETTE IDROMASSAGGIO PIÙ GRANDI ESCONO POCHE BOLLE D'ARIA

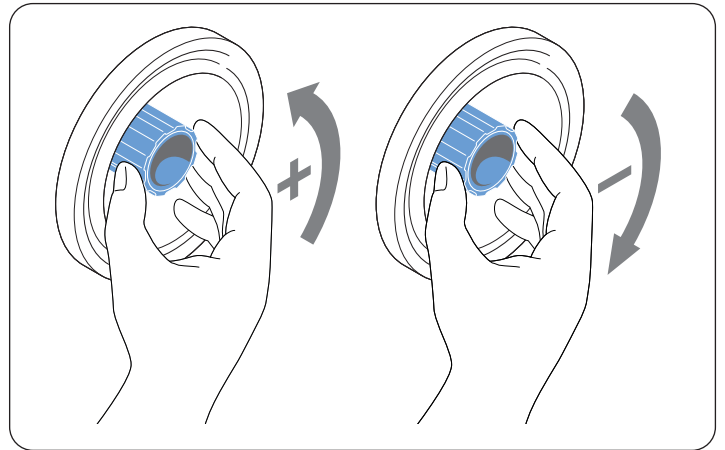

→ Verifichi che gli ugelli siano aperti; eventualmente li ruoti in senso antiorario.

L'EFFICIENZA DELL'IDROMASSAGGIO È DIMINUITA

→ Verifichi che gli ugelli siano aperti; eventualmente li ruoti in senso antiorario.

→ Pulisca la bocchetta d'aspirazione, seguendo le istruzioni date nel cap. "Manutenzione"; se il problema persiste, pulisca anche le bocchette idromassaggio presenti sulle pareti della vasca, sempre seguendo le istruzioni date nel cap. "Manutenzione".

IL CICLO DI SANITIZZAZIONE NON PARTE O SI INTERROMPE

→ Prima di tutto, verifichi che l'interruttore generale installato sulla linea di alimentazione della vasca sia acceso o che non sia venuta a mancare l'energia elettrica; si accerti inoltre di aver seguito le indicazioni date nel capitolo relativo, in particolare faccia attenzione all'allineamento del telecomando con il ricevitore, quando conferma l'avvio delle funzioni.

→ Tenga premuto il pulsante di avvio per almeno 4 secondi, altrimenti il comando non viene accettato.

Nel caso le anomalie fossero diverse, fare riferimento a quanto indicato di seguito.

■ Livello d'acqua insufficiente

→ Faccia riferimento al capitolo "L'idromassaggio non parte".

■ (18) Mancanza liquido J-MX 07

• Sul display appare l'icona indicata in ed il led posto all'interno del ricevitore lampeggia.

→ Occorre immettere il liquido nel serbatoio e ripetere le fasi descritte nel capitolo relativo alla sanitizzazione. Se però non viene rabboccato il serbatoio entro 3 minuti la funzione s'interrompe definitivamente e il display visualizza la finestra principale.

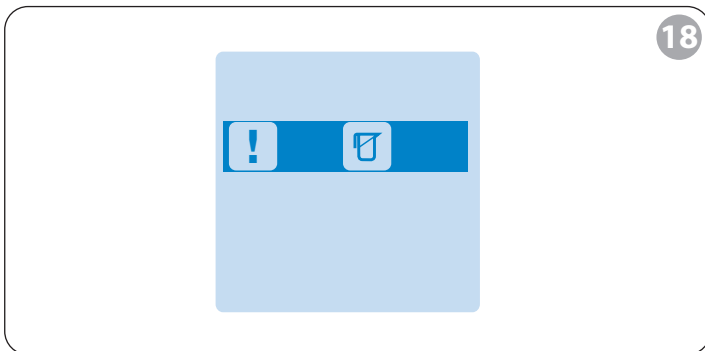

■ (18) Livello liquido J-MX 07 insufficiente

• Il sensore di livello rileva un livello di liquido insufficiente e blocca il ciclo di sanitizzazione.
• Sul display appare l'icona indicata in ed il led posto all'interno del ricevitore lampeggia per circa 5 minuti.

→ Occorre aggiungere la quantità di liquido J-MX 07 necessaria entro 5 minuti dalla comparsa del messaggio: il ciclo ripartirà dal punto in cui si è interrotto, fino alla fine del ciclo. Se il livello non viene ripristinato entro 5 minuti il ciclo si interrompe definitivamente e il display visualizzerà la finestra indicata per circa 1 ora.

NON SI RIESCE A SPEGNERE UNA FUNZIONE

• Non è possibile disattivare le funzioni.

→ Verifichi l'allineamento del telecomando con il ricevitore.

Se sta spegnendo la funzione tramite il tasto "OK/On-Off", controlli che sul display del telecomando sia evidenziata l'icona della funzione che si intende disattivare.

Se vuole disattivare le funzioni tramite "ESC", lo tenga premuto per almeno 4-5 secondi, altrimenti il comando non viene accettato.

LE FUNZIONI SI BLOCCANO

■ (19) Surriscaldamento pompa

• Durante il ciclo idromassaggio la pompa o l'inverter (ove previsto) si surriscalda viene disattivato il ciclo; il led posto all'interno del ricevitore lampeggia per circa 5 minuti e sul display appare la scritta indicata.

NOTA: in alcuni modelli questo messaggio d'errore non viene visualizzato. Contattare un Centro Assistenza Jacuzzi.

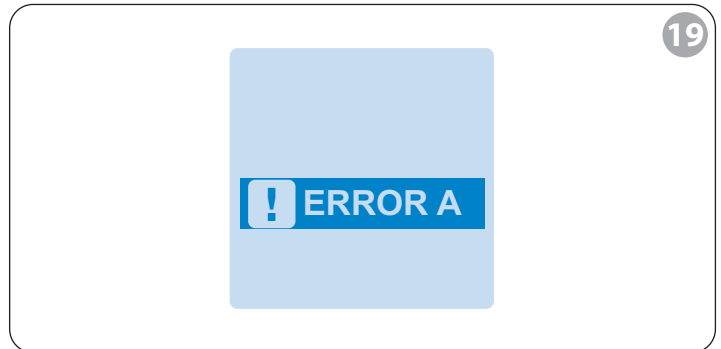

→ Occorre attendere il raffreddamento della pompa o dell'inverter.

• Attendere 30 minuti circa prima di riavviare il ciclo (il display visualizza nuovamente il logo Jacuzzi).

→ Se il problema si ripresenta, contattate un Centro Assistenza Jacuzzi.

■ (20) Avarie del sistema elettronico

• Sul display appare la scritta indicata ed il led posto all'interno del ricevitore lampeggia per circa 5 minuti.

NOTA: in alcuni modelli questo messaggio d'errore non viene visualizzato. Contattare un Centro Assistenza Jacuzzi.



→ Contattare un Centro Assistenza Jacuzzi.

SUL TELECOMANDO NON COMPARE NESSUN MESSAGGIO

• Non si riesce ad attivare nessuna funzione e sul telecomando non compare nessun messaggio d'errore.

→ Prima di tutto, verifichi che l'interruttore generale installato sulla linea di alimentazione della vasca sia acceso e che non sia venuta a mancare l'energia elettrica;

→ Contattate un Centro Assistenza Jacuzzi.

Manutenzione

La manutenzione della vasca è semplice e rapida: è sufficiente infatti utilizzare un qualsiasi detersivo liquido neutro non abrasivo; questo tipo di prodotto può essere utilizzato anche per la pulizia del telecomando.

Non usi salviette abrasive, detersivi in polvere, acetone o altri solventi.

■ La vasca può essere periodicamente lucidata utilizzando un comune polish.

■ In caso di graffiature o danni di un certo rilievo è necessario rivolgersi ad un Centro Assistenza Jacuzzi®.

■ (🔧 21) BOCCHETTA DI ASPIRAZIONE

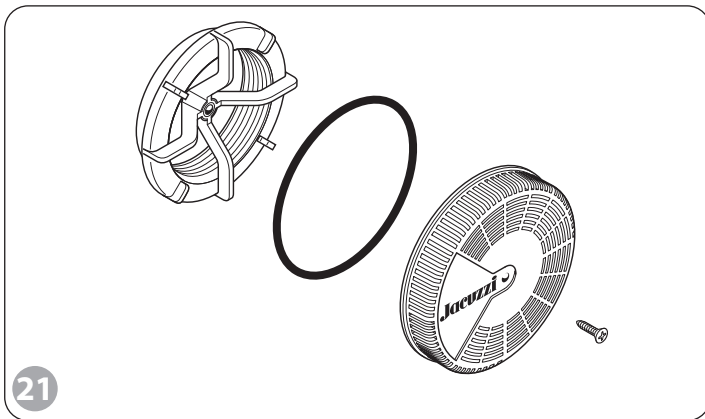

• Tolga la vite ed il coperchio (quest'ultimo, sul retro, ha un O-Ring, come mostrato in figura).

• Pulisca il vano bocchetta con un getto vigoroso, utilizzando eventualmente del sapone liquido; faccia attenzione a pulire bene anche la guarnizione dello sportellino e la valvola posta sul fondo.

• Rimonti quindi il coperchio, assicurandosi che la guarnizione risulti ben inserita nella sua sede, sul retro del coperchio.

■ (🔧 22) BOCCHETTE IDROMASSAGGIO

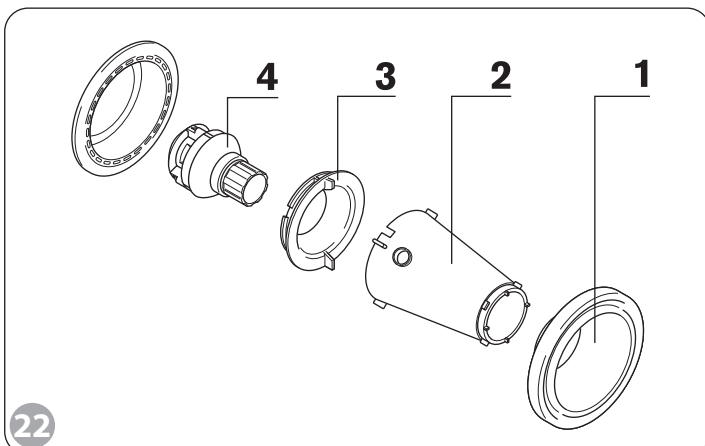

• Tolga il copriflanguia (1), facendo leva sotto il bordo con un cacciavite a lama larga.

• Agendo sulle alette, o servendosi della chiave conica (2) in dotazione, tolga la ghiera (3) e l'ugello (4).

• Rimuova eventuali residui e lavi i vari componenti con dell'acqua e del sapone liquido.

• Ripeta le fasi precedenti seguendo l'ordine inverso, assicurandosi di stringere bene la ghiera (3).

■ (🔧 23) GETTI ROTANTI

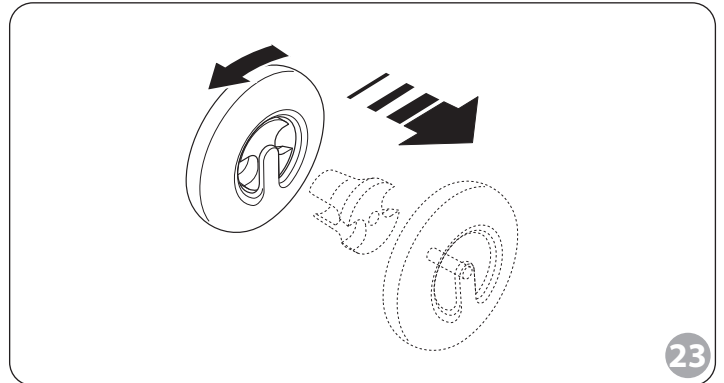

• Ruoti la ghiera in senso anti-orario, la sfilì ed estraiga l'ugello.

• Rimuova eventuali residui e lavi i vari componenti con dell'acqua e del sapone liquido.

• Ripeta le fasi precedenti seguendo l'ordine inverso.

Durante le operazioni di pulizia può essere smontato anche l'ugello, facendo attenzione a non perdere la molla presente all'interno.

■ (🔧 24) TELECOMANDO

• Per la sostituzione delle batterie del telecomando, rimuova la parte in Technogel®; quindi tolga le viti ed il coperchio di chiusura.

• Sostituisca le batterie con delle nuove (alcaline tipo AAA da 1,5V) prestando attenzione al loro corretto posizionamento come descritto in figura.

• Rimonti il coperchio di chiusura e riposizioni la parte in Technogel®.

• Per la pulizia del telecomando le consigliamo di utilizzare un panno pulito imbevuto di sapone detergente.

• Nel caso di pulizia o perdita di adesività dell'inserito antisdruciolio in Technogel®, tolga la parte e la pulisca con acqua e sapone detergente neutro.

La lasci asciugare, quindi la riposizioni sul telecomando.

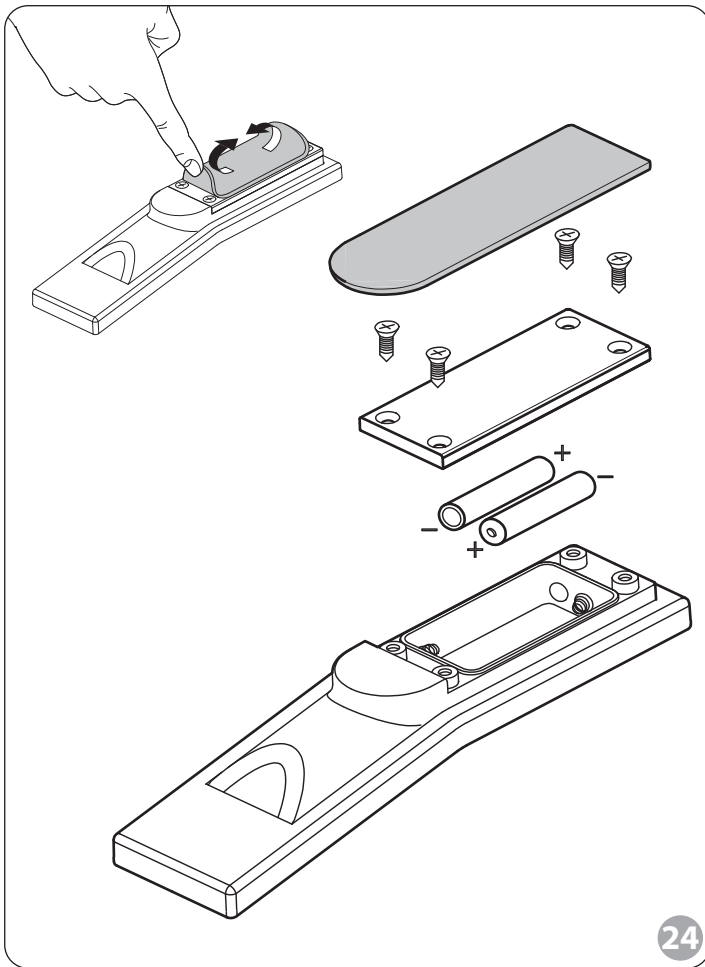

■ POGGIATESTA

- Per la pulizia del/i poggiatesta Le consigliamo di utilizzare del sapone detergente neutro e acqua.
- L'utilizzo di detersivi aggressivi può deteriorare l'integrità del materiale.
- Evitare che il prodotto venga a contatto prolungato con prodotti a base di alghe o alle erbe.
- Evitare l'esposizione prolungata ai raggi UV.
- Non avvicini il prodotto a fiamme o fonti di calore.
- Nel caso di pulizia o perdita di adesività dell'insero antiscivolo posizionato sotto il poggiatesta (modelli Sharp), pulisca le parti con acqua e sapone detergente neutro. Lasci asciugare il poggiatesta, quindi lo riposizioni sulla vasca.

■ Eventuali interventi di manutenzione straordinaria (organi elettromeccanici e/o componenti elettronici sotto il bordo vasca, graffi e macchie sulle parti in acrilico, ecc.) sono di esclusiva pertinenza di personale specializzato; in questi casi, si rivolga esclusivamente ai Centri Assistenza Autorizzati Jacuzzi®.

■ Nel caso di interventi di manutenzione e/o riparazione, che comportino la sostituzione di componenti, devono essere utilizzati ricambi originali Jacuzzi®, pena la decadenza della responsabilità del Costruttore per danni derivanti dall'intervento eseguito.

Jacuzzi Europe consiglia, per tutte le operazioni e gli interventi non trattati in questo manuale, di rivolgersi al Centro Assistenza Jacuzzi® di zona.

■ MANUTENZIONE DELLE PARTI IN LEGNO

- Come normale manutenzione vi consigliamo una pulizia periodica con un panno imbevuto di una soluzione di acqua e sapone. Non usate prodotti abrasivi o solventi. Per una eventuale manutenzione straordinaria vi consigliamo di rivolgerci a personale specializzato.

■ MANUTENZIONE DEL MARMO, GRANITO O PIETRA

- Assieme alla cornice viene fornito un prodotto protettivo polivalente che deve essere applicato sulla cornice stessa, ad installazione ultimata. Il marmo, infatti, come pure la pietra ed il granito (quest'ultimo in misura minore), sono materiali facilmente aggredibili dagli acidi (in particolare dall'acido citrico) e da molti dei prodotti solitamente presenti in bagno (cosmetici, oli essenziali, ecc.). Con le normali operazioni di pulizia della cornice (da effettuarsi con acqua tiepida e sapone neutro, evitando i detersivi liquidi), lo strato protettivo si consuma progressivamente nel tempo e quando necessario bisogna riapplicarlo. Per l'acquisto del prodotto protettivo più idoneo per il tipo di cornice montata sulla vasca e per i suggerimenti sulle modalità e frequenza dell'applicazione, vi consigliamo di rivolgerci ad un marmista, o ad un negozio specializzato.

■ MANUTENZIONE DEL CORIAN®

- Nelle fasi di pulizia del Corian® prestate molta attenzione a non macchiare la superficie in acrilico della vasca.
- Per la pulizia utilizzate un panno umido con una crema abrasiva leggera o un comune detergente (es. Cif). Agite sempre con un movimento circolare.
- E' possibile anche utilizzare una soluzione composta da $\frac{3}{4}$ di candeggina e $\frac{1}{4}$ di acqua. Spruzzate la soluzione sulla cornice e lasciate agire qualche ora durante la notte (per un massimo di 16 ore). Al mattino sciacquate o pulite con un panno umido.
- Per macchie più insistenti usate una spugnetta non abrasiva e un detergente o una soluzione per la pulizia delle superfici a base di ammoniaca. Solo in presenza di macchie particolarmente tenaci sarà possibile utilizzare una spugnetta non abrasiva con della candeggina. Risciacquate parecchie volte con acqua calda ed asciugate con un panno morbido. Per ridare l'aspetto originale passate con un panno umido e una crema abrasiva leggera sull'intera superficie della cornice con un movimento circolare.

• Le macchie accidentali di sostanze chimiche (acidi, diluenti di smalti per unghie, prodotti a base di acetone...) devono essere prontamente eliminate con un'abbondante quantità di acqua e sapone. In particolare per eliminare le macchie di diluenti di smalti per unghie, usate un prodotto privo di acetone e lavate quindi con abbondante acqua.

Corian®, essendo solido ed omogeneo, è rinnovabile. Molti danni dovuti a urti, calore, o prodotti chimici possono essere riparati solitamente sul luogo ridando integralmente alla superficie il suo aspetto originale.

Avvertenze

■ **Questa apparecchiatura non deve essere usata da persone (bambini inclusi) con ridotte capacità motorie, sensitive e/o cognitive o comunque prive delle nozioni necessarie per il suo utilizzo. Si assicuri che i bambini, nel caso utilizzino l'apparecchiatura, vengano sorvegliati da una persona responsabile della loro sicurezza.**

■ **I bambini devono essere sorvegliati per assicurarsi che non giochino con l'apparecchiatura.**

■ **Le vasche devono essere impiegate sempre e solo in ambienti interni, per uso domestico o similare.**

■ **È pericoloso l'uso o l'accessibilità di apparecchi alimentati dall'impianto elettrico domestico (radio, asciugacapelli, ecc.) mentre si è all'interno della vasca.**

■ **Non usi l'acqua con temperature oltre i 40 °C.**

■ **Faccia attenzione quando utilizza da solo/a l'idromassaggio: restare immersi a lungo nell'acqua calda può causare nausea, capogiri, svenimenti. Se intende utilizzare l'idromassaggio per periodi piuttosto lunghi, si assicuri che la temperatura dell'acqua sia ad un valore ragionevolmente basso (veda capitolo "Operazioni preliminari - Suggerimenti").**

■ **Non utilizzi la vasca dopo l'assunzione di alcool, droghe o medicinali che possono indurre sonnolenza o che possono alzare/abbassare la pressione sanguigna.**

■ **Durante l'uso dell'idromassaggio, mantenga la testa ad una distanza di almeno 40 cm dalla bocchetta di aspirazione; le capigliature lunghe vanno raccolte.**

■ **Non avvii l'idromassaggio se non è montato il coperchio della bocchetta di aspirazione. Non orienti le bocchette idromassaggio verso quella di aspirazione.**

■ **Quando viene data tensione alla vasca, aspetti 5-10 secondi prima di utilizzare le varie funzioni, per consentire al computer di completare i test iniziali ed attivare il dialogo con il telecomando.**

■ **Le consigliamo di riempire la vasca con acqua già miscelata (cioè, non prima acqua bollente e poi fredda), per non rischiare di danneggiare le tubazioni e per ridurre i depositi di calcare.**

■ **Dopo aver terminato di utilizzare la vasca e la rubinetteria (ove presente), si assicuri che la leva della bocca di erogazione sia posizionata verso il basso: in questo modo, se apre inavvertitamente l'acqua, questa uscirà dal rubinetto e non dalla doccetta.**

■ **Si ricordi di spegnere **SEMPRE** l'idromassaggio prima di vuotare la vasca; a fine utilizzo, spenga anche l'interruttore di sezionamento installato sulla linea di alimentazione della vasca (veda cap. "Sicurezza elettrica", manuale di installazione).**

DuPont™ e Corian® sono un marchio commerciale e un marchio commerciale registrato di E. I. du Pont de Nemours and Company o di sue società affiliate.

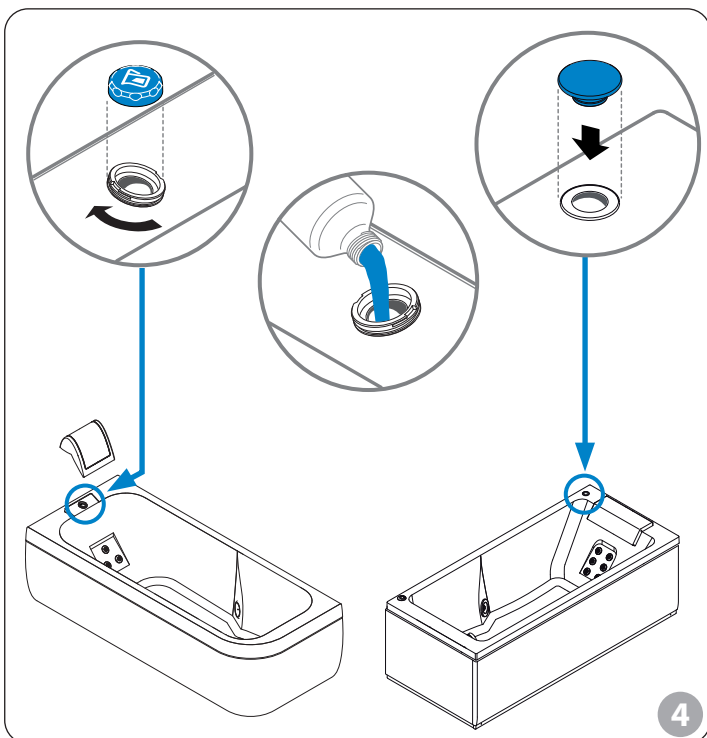
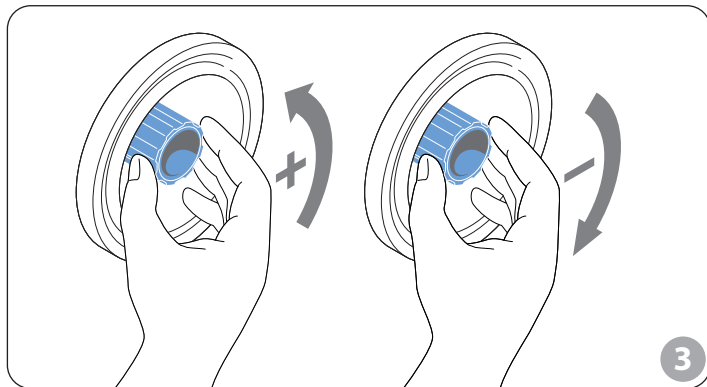
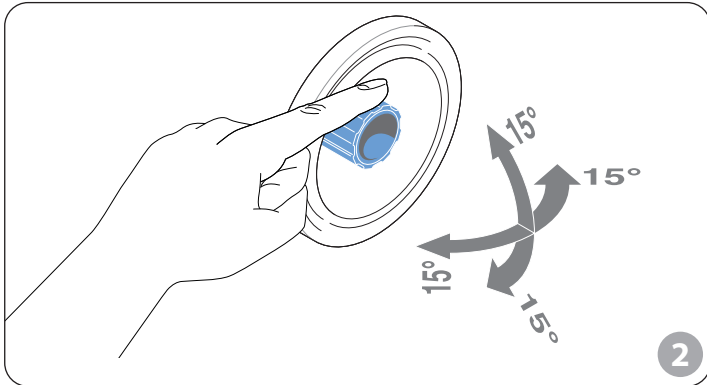
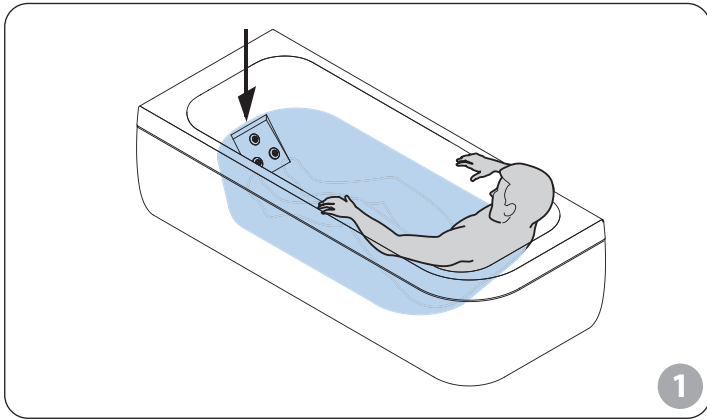

Preliminary operations

(For all models)

FILLING

■ (🔧 1) When in the tub, the water level **should be** a few centimetres over the nozzles located on the backrest.

■ Trip the switch to turn the tub on.

SOME SUGGESTIONS

■ (🔧 2) Direct the nozzles towards the part of the body you want to massage. Simply move the nozzle to the required direction.

The jets on the backrest cannot be adjusted.

■ (🔧 3) You can adjust the intensity of the hydromassage by adjusting the hydromassage nozzles arranged along the perimeter of the tub. One or more nozzles can be closed entirely.

The jets on the backrest cannot be adjusted.

Some models are provided with diverter valve on the tub rim: this device can be used to further adjust the hydromassage by increasing the flow of water to the backrest nozzles or to the large nozzle underneath.

■ Time and temperature are highly subjective factors, related to the type of treatment, physical conditions or personal preferences. Here are some suggestions:

Water temperature °C	time min'
34° - 36°	20'
36° - 38°	15'
38° - 40°	10'

■ You may use essences and perfumes **providing they do not make foam.**

NOTE

• It is advisable to fill the tub with pre-mixed water (*i.e. not the hot water first and then the cold water*) at a maximum temperature of 60°C to prevent damaging the pipes and to reduce the formation of lime scale.

• Soap and bubble bath must only be used after turning the hydromassage off (*unless specific hydromassage products are used*).

■ (🔧 4) If this step was not performed during tub installation, fill the specific reservoir with the plumbing circuit sanitation liquid provided (*see the specific section for more information*).

Before starting

All functions can be managed using the remote control, which is watertight. It implements a special technology which uses the batteries only when a button is pressed. The icons remain on the display without consuming energy.

The remote control is supplied with pre-installed AAA 1.5 Volt batteries.

■ (🔑 5) Point the remote control towards the rim of the tub to activate the functions. A LED on the receiver lights up whenever a function is activated.

• Wait for approximately 5 seconds after turning the tub on to use the functions because the internal computer needs to run initial tests and prepare to interface with the remote control.

Keep the remote control aligned with the receiver during this step.

Remote control

■ (🔑 6) It consists of:

- **Display:** showing icons or text messages concerning the various functions; the icon of an activated function will appear light on a dark background or vice versa when activated (in menus with multiple functions, a cursor will indicate the selected function).

- **OK/On-Off:** this switches the remote control and the functions available on the tub you purchased on and off.

- **"up" or "down":** these are used to navigate the various remote control menus.

- **ESC:** this is used to go back to the previous window; hold pressed for approximately 5 seconds to stop all active functions.

NOTE: home page (Jacuzzi® logo) will automatically appear on the remote control display after approximately 60 minutes.

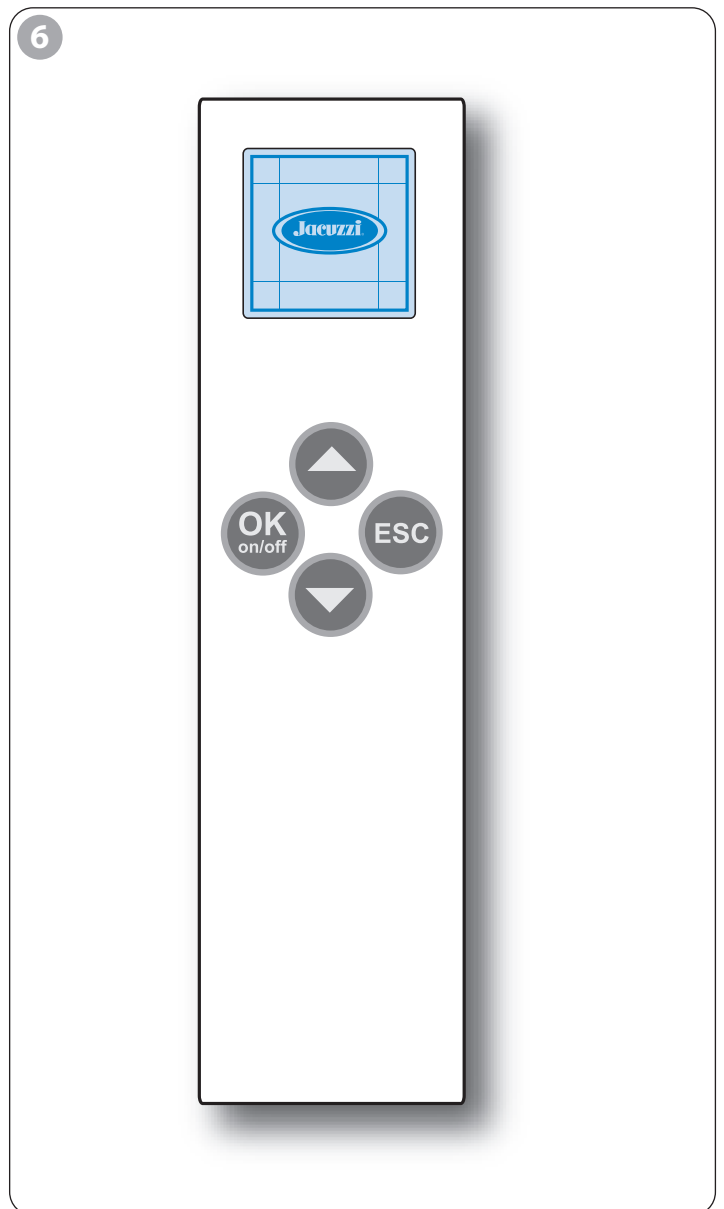
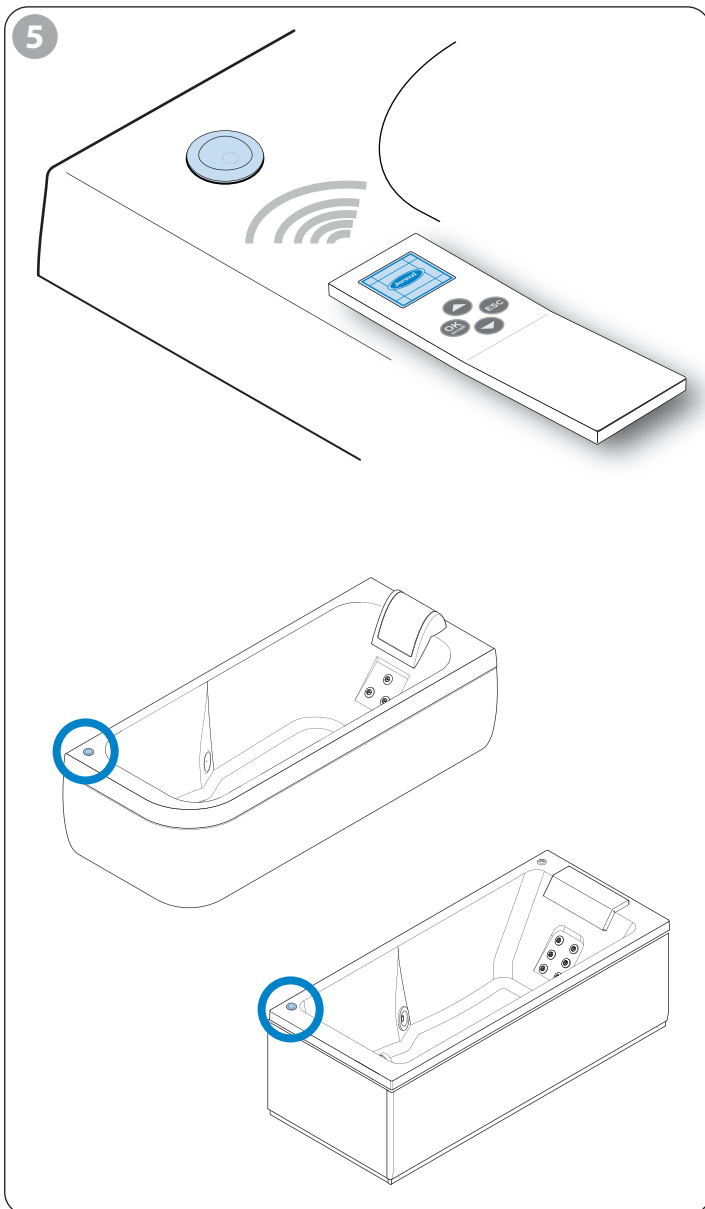

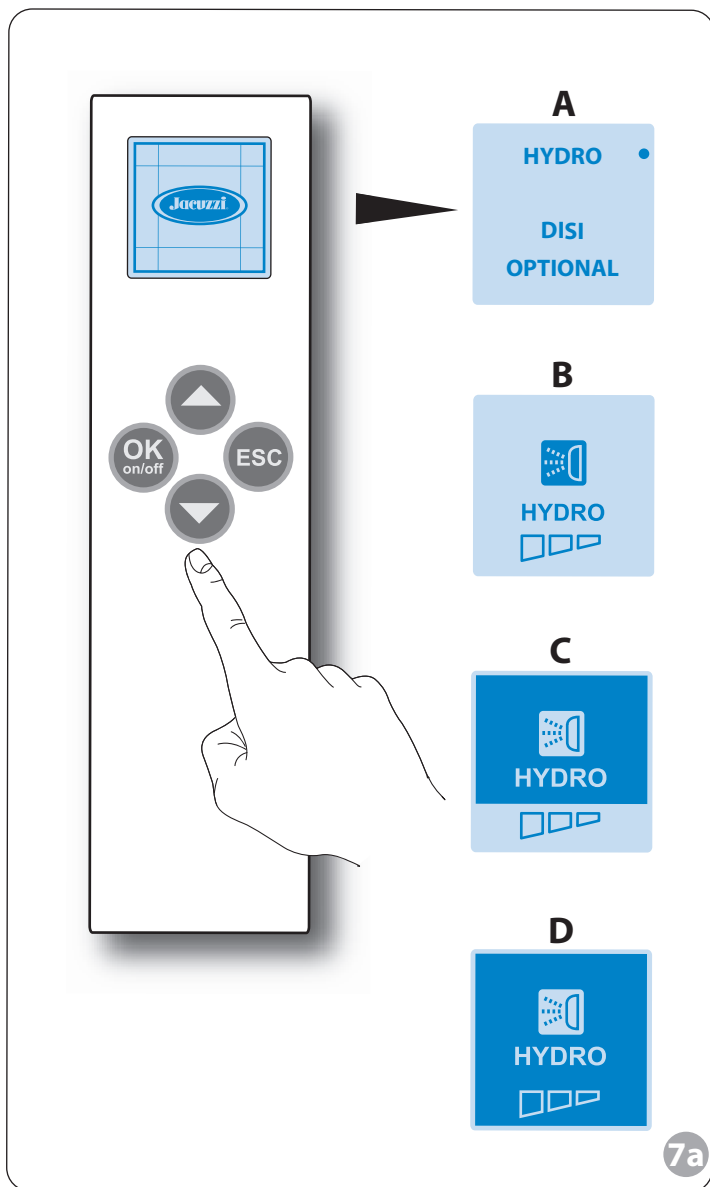

Versions without Aquasystem

■ (7a) Press the **OK/On-Off** button on the remote control on the Jacuzzi® logo page: the main menu will appear **(A)** (the cursor will automatically point to **"HYDRO"**).

■ Press "OK/On-Off" button to confirm the selection. The following configuration will appear on the display **(B)**.

■ Press "OK/On-Off" button to start the "HYDRO" function. The display will appear as shown in **(C)**.

The hydromassage will start. Use button ▲ to adjust the intensity of the jets, i.e. to the amount of air introduced into the jets. The display will appear as shown in **(D)**.

Press ▼ to stop the air adjuster when the required effect is obtained: the air-water mix value will be applied to subsequent hydromassage cycles, until it is changed again (by using the same button ▲). The display will appear as shown in **(C)**.

■ Press "OK/On-Off" to switch the function off.

In all cases, the cycle will stop automatically after approximately 20 minutes.

The function can also be turned off by holding the "ESC" button pressed for 4-5 seconds: all active functions will be turned off in this way and the home page (Jacuzzi® logo) will appear on the remote control.

NOTE: In the window (C) press "ESC" again briefly to go back to the main menu (A): the hydromassage will stay on in this case.

NOTE: Refer to the specific section for the "DISI" and "OPTIONAL" functions (where present).

Versions without Aquasystem (with two pumps)

IMPORTANT: when activated for the first time, connect the remote control to the receiver and press the “ESC” key.

■ (🔧 7b) Press the **OK/On-Off** button on the remote control on the Jacuzzi® logo page: the main menu will appear (A) (the cursor will automatically point to “HYDRO 1”).

■ Press “OK/On-Off” button to confirm the selection. The following configuration will appear on the display (C).

■ Press “OK/On-Off” button to start the “HYDRO 1” function. The display will appear as shown in (D).

■ To activate the second pump, return to the main menu (A) by pressing the “ESC” key.

Press the ⏴ key to select HYDRO 2. The display will assume the configuration (B).

Press the “OK/On-Off” key to confirm the selection. The display will assume the configuration (C1).

Press the “OK/On-Off” key once again to activate the “HYDRO 2” function. The display will assume the factor indicated in (D1).

The hydromassage (HYDRO 1 or HYDRO 2) will start. Use button ⏴ to adjust the intensity of the jets, i.e. to the amount of air introduced into the jets. The display will appear as shown in (E-E1).

Press ⏵ to stop the air adjuster when the required effect is obtained: the air-water mix value will be applied to subsequent hydromassage cycles, until it is changed again (by using the same button ⏴). The display will appear as shown in (D-D1).

■ Press “OK/On-Off” to switch the function off.

In all cases, the cycle will stop automatically after approximately 20 minutes.

The function can also be turned off by holding the “ESC” button pressed for 4-5 seconds: all active functions will be turned off in this way and the home page (Jacuzzi® logo) will appear on the remote control.

NOTES: In the window (D-D1) press “ESC” again briefly to go back to the main menu (A): the hydromassage will stay on in this case.

NOTE: Refer to the specific section for the “DISI” and “OPTIONAL” functions (where present).

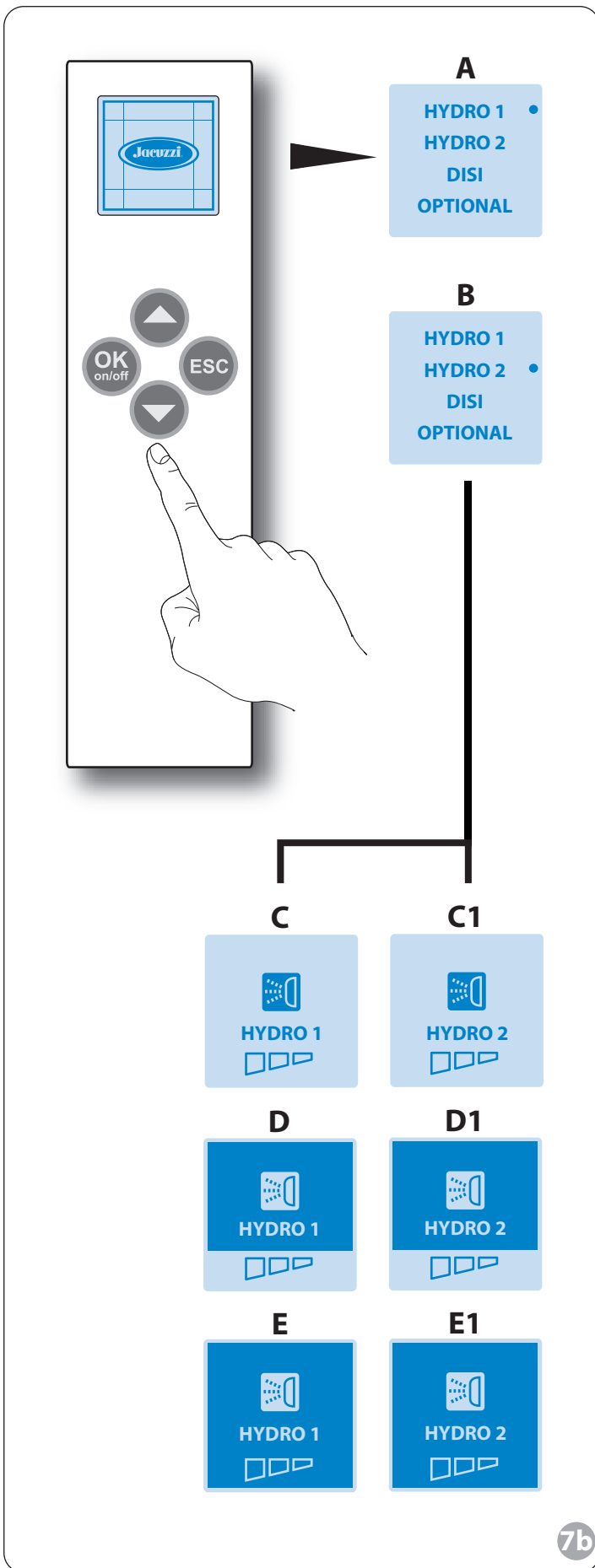

7b

Versions with Aquasystem (With dual inverter)

IMPORTANT: when activated for the first time, connect the remote control to the receiver and press the “ESC” key.

■ (🔧 7c) From the start-up screen with the Jacuzzi® logo, press the **OK/On-Off** key of the remote control: the main menu will appear **(A)** (the cursor will automatically go to “SEAT 1”).

■ Press the “OK/On-Off” key to confirm your selection. The following configuration will be displayed **(B)**.

■ Press the “OK/On-Off” key to confirm your selection. The following configuration will be displayed **(C)**.

■ Press the “OK/On-Off” key once again to activate the “HYDRO” function. The configuration demonstrated in **(D)** will be displayed.

■ To activate the “SEAT 2” function, return to the main menu **(A)** by pressing the “ESC” key and follow the same instructions as described for “SEAT 1”.

NOTE: where a “HYDRO” or “AQS” function is active, by activating “SEAT 1” or “SEAT 2” from the main menu **(A)** the configuration demonstrated in **(D)** will be displayed.

To activate the hydromassage cycles, refer to the Chapter “Versions with Aquasystem”.

■ To activate the “AQS” function, return to the menu **(B)** by pressing the “ESC” key.

■ Press the “OK/On-Off” key to confirm your selection. The following configuration will be displayed **(E)**.

To activate the hydromassage cycles, refer to the Chapter “Versions with Aquasystem”.

NOTE: consult the relevant chapter for the “DISI” and “OPTIONAL” functions (where present).

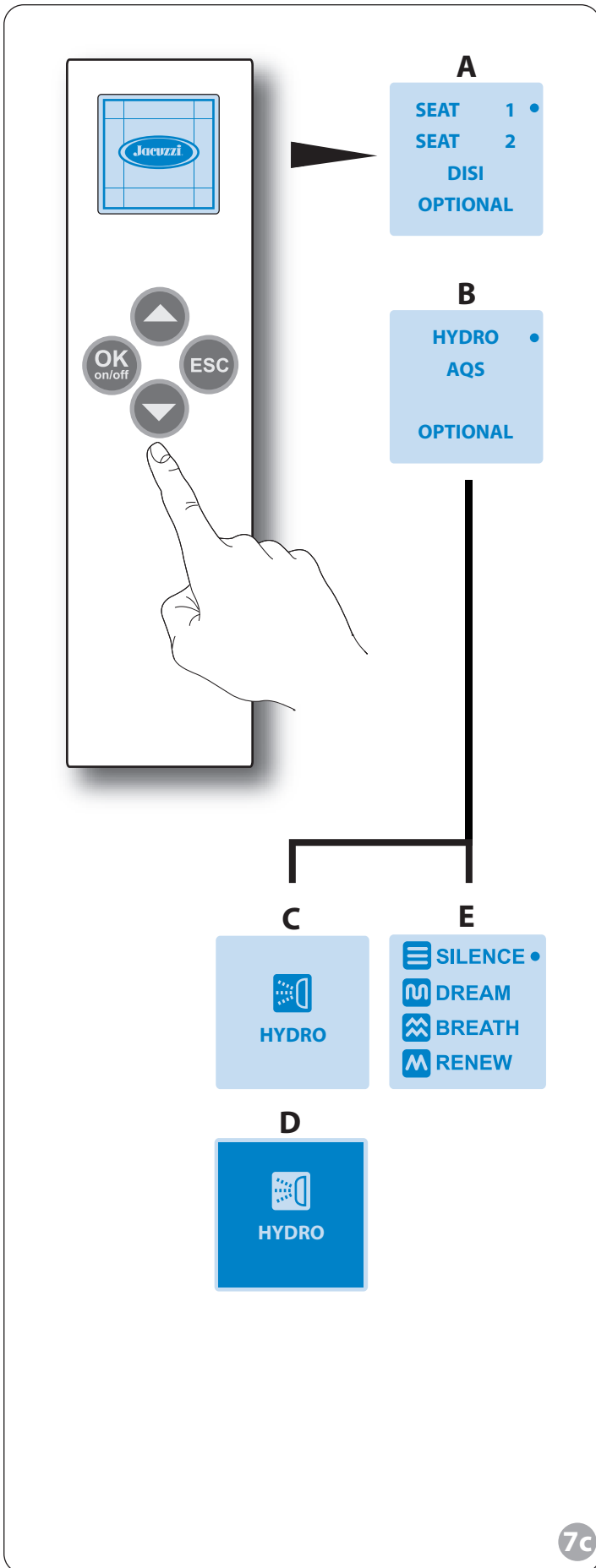

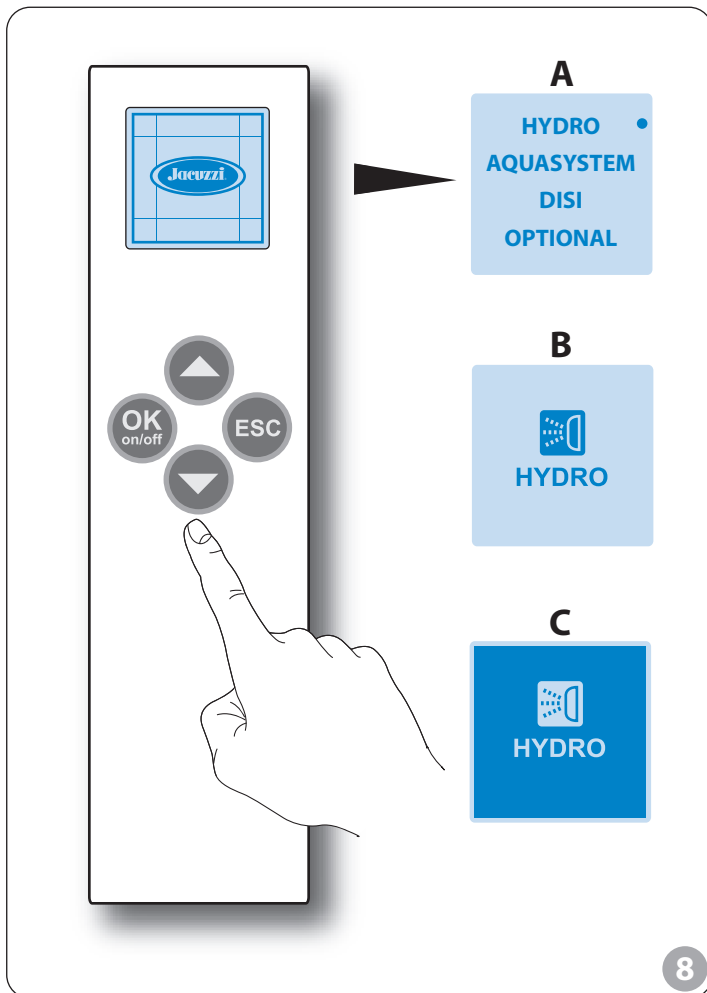

Versions with Aquasystem

■ (8) Press the **OK/On-Off** button on the remote control on the Jacuzzi® logo page: the main menu will appear (**A**) (the cursor will automatically point to **"HYDRO"**).

■ Press "OK/On-Off" button to confirm the selection. The following configuration will appear on the display (**B**).

■ Press "OK/On-Off" button to start the "HYDRO" function. The display will appear as shown in (**C**).

The hydromassage will start at maximum power. Use buttons ▲ or ▼ to adjust intensity.

The hydromassage jets will be activated with a delay of approximately 10 seconds the first time they are started (this time is needed to fill the water circuit).

■ Press "OK/On-Off" to switch the function off.

In all cases, the cycle will stop automatically after approximately 20 minutes.

The function can also be turned off by holding the "ESC" button pressed for 4-5 seconds: all active functions will be turned off in this way and the home page (Jacuzzi® logo) will appear on the remote control.

NOTE: In the window (C) press "ESC" again briefly to go back to the main menu (A): the hydromassage will stay on in this case. From this position, you can access the other **"AQUASYSTEM"** hydromassage cycles. See the corresponding sections for more information.

NOTE: Refer to the specific section for the **"DISI"** and **"OPTIONAL"** functions.

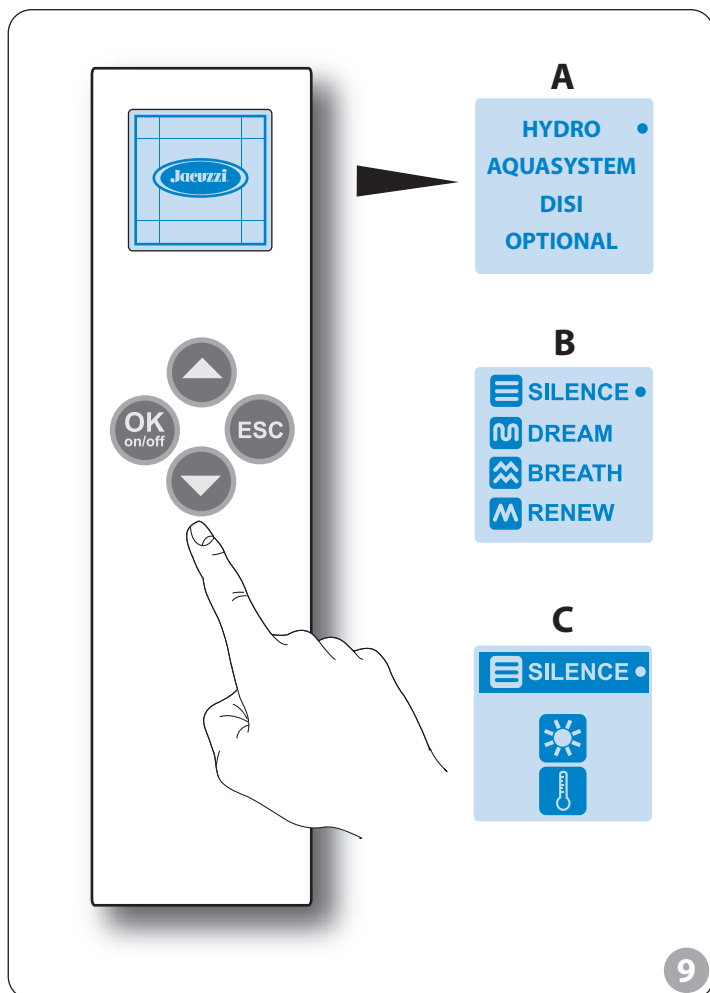

Silence (silent hydromassage)

■ (🔧 9) Press the **OK/On-Off** button on the remote control on the Jacuzzi® logo page: the main menu will appear (A) (the cursor will automatically point to **"HYDRO"**).

■ Point to the **"AQUASYSTEM"** function and press "OK/On-Off" to confirm the selection: the following configuration will appear on the display (B).

Then press **"OK/On-Off"** to activate the **"SILENCE"** cycle: page (C) will appear on the display.

The hydromassage jets will be activated with a delay of approximately 10 seconds the first time they are started (this time is needed to fill the water circuit).

■ To turn the function off, either press the "OK/On-Off" button or hold the "ESC" button pressed for 4-5 seconds.

In all cases, the cycle will stop automatically after approximately 20 minutes.

NOTES: Press **"ESC"** again briefly to go back to the menu (B) or (A): the hydromassage will stay on in this case.

The "Silence" cycle will set the hydromassage jets to a fixed, calibrated intensity which cannot be adjusted using the remote control.

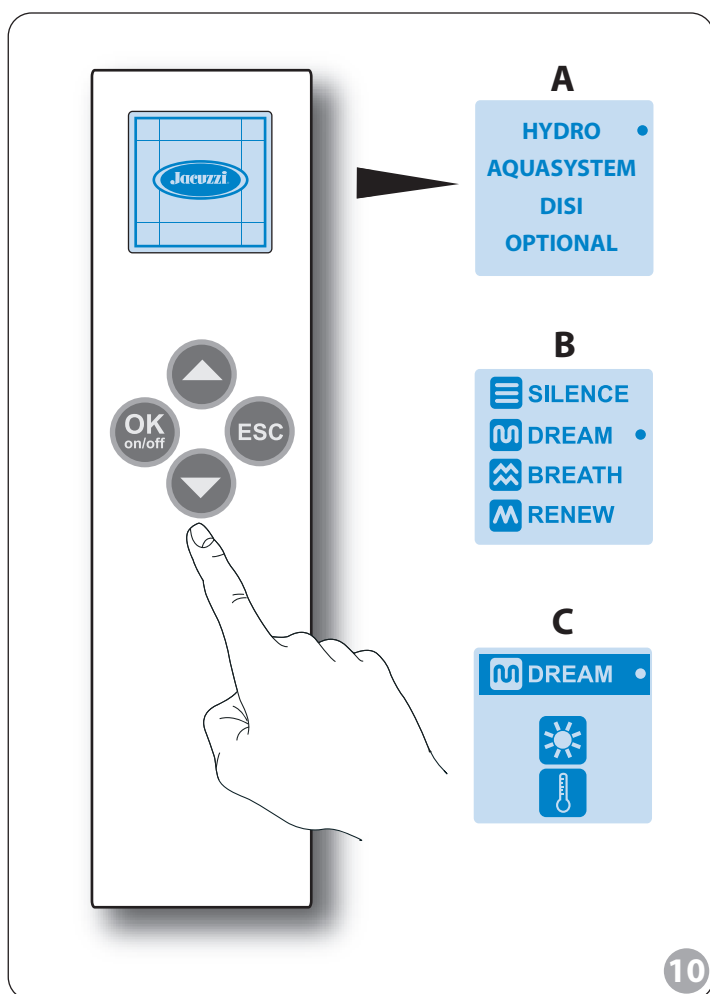

Dream (invigorating hydromassage)

■ (🔧 10) Press the **OK/On-Off** button on the remote control on the Jacuzzi® logo page: the main menu will appear (A) (the cursor will automatically point to **"HYDRO"**).

■ Press ▼ and point to the **"AQUASYSTEM"** function and press "OK/On-Off" to confirm the selection.

Then press ▼ and point to **"DREAM"**: the following configuration will appear on the display (B).

Press **"OK/On-Off"** to activate the **"DREAM"** cycle: page (C) will appear on the display.

The hydromassage jets will be activated with a delay of approximately 10 seconds the first time they are started (this time is needed to fill the water circuit).

■ To turn the function off, either press the "OK/On-Off" button or hold the "ESC" button pressed for 4-5 seconds.

In all cases, the cycle will stop automatically after approximately 20 minutes.

NOTES: Press **"ESC"** again briefly to go back to the menu (B) or (A): the hydromassage will stay on in this case.

The "Dream" cycle will gradually vary the hydromassage jets power between a pre-set minimum and maximum available intensity (the settings cannot be adjusted).

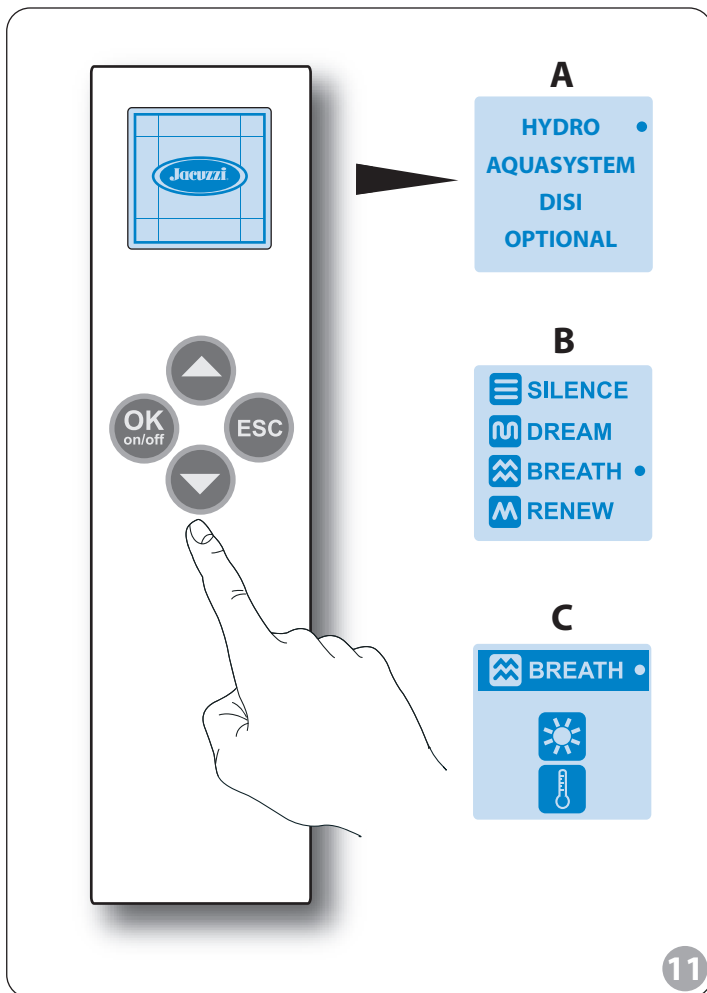

Breath (relaxing hydromassage)

■ (🔧 11) Press the **OK/On-Off** button on the remote control on the Jacuzzi® logo page: the main menu will appear (**A**) (the cursor will automatically point to **"HYDRO"**).

■ Press ▼ and point to the **"AQUASYSTEM"** function and press "OK/On-Off" to confirm the selection. Then press ▼ and point to **"BREATH"**: the following configuration will appear on the display (**B**).

Press **"OK/On-Off"** to activate the **"BREATH"** cycle: page (**C**) will appear on the display.

The hydromassage jets will be activated with a delay of approximately 10 seconds the first time they are started (this time is needed to fill the water circuit).

■ To turn the function off, either press the "OK/On-Off" button or hold the "ESC" button pressed for 4-5 seconds.

In all cases, the cycle will stop automatically after approximately 20 minutes.

NOTES: Press **"ESC"** again briefly to go back to the menu (**B**) or (**A**): the hydromassage will stay on in this case.

The "Breath" cycle will vary the intensity of the jets in variable, waves moderately between a maximum and a minimum value. The settings cannot be changed.

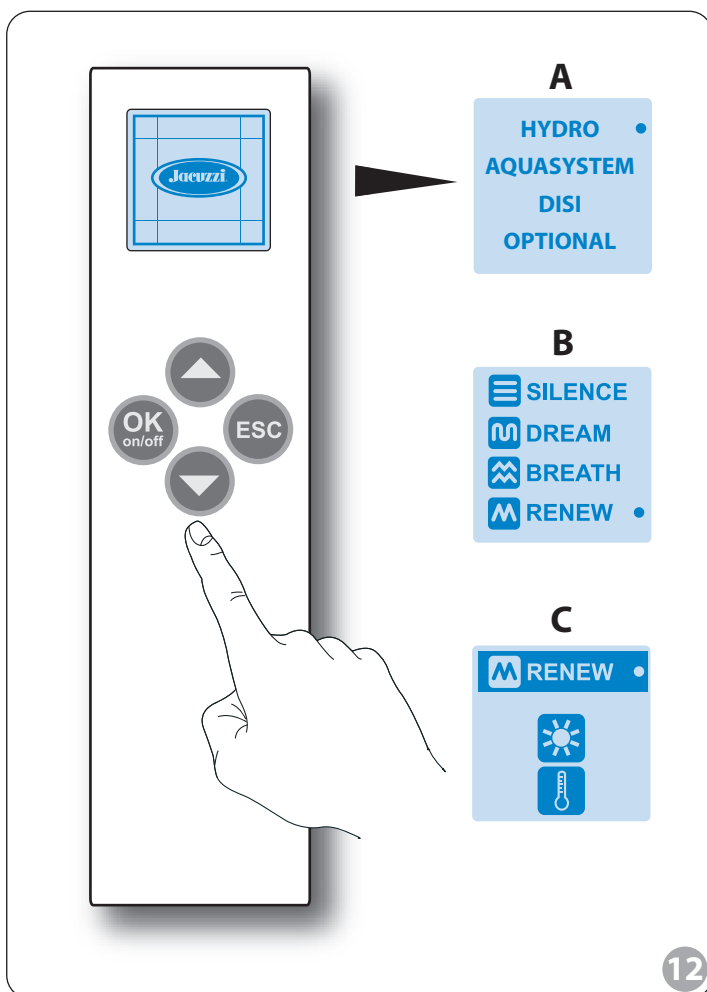

Renew (energising hydromassage)

■ (🔧 12) Press the **OK/On-Off** button on the remote control on the Jacuzzi® logo page: the main menu will appear (**A**) (the cursor will automatically point to **"HYDRO"**).

■ Press ▼ and point to the **"AQUASYSTEM"** function and press "OK/On-Off" to confirm the selection.

Then press ▼ and point to **"RENEW"**: the following configuration will appear on the display (**B**).

Press **"OK/On-Off"** to activate the **"RENEW"** cycle: page (**C**) will appear on the display.

The hydromassage jets will be activated with a delay of approximately 10 seconds the first time they are started (this time is needed to fill the water circuit).

■ To turn the function off, either press the "OK/On-Off" button or hold the "ESC" button pressed for 4-5 seconds.

In all cases, the cycle will stop automatically after approximately 20 minutes.

NOTES: Press **"ESC"** again briefly to go back to the menu (**B**) or (**A**): the hydromassage will stay on in this case.

The "Renew" cycle the intensity of the hydromassage jets is pulsed, with a high range between the minimum and maximum pressure. The settings cannot be changed.

Optional functions

Spotlight

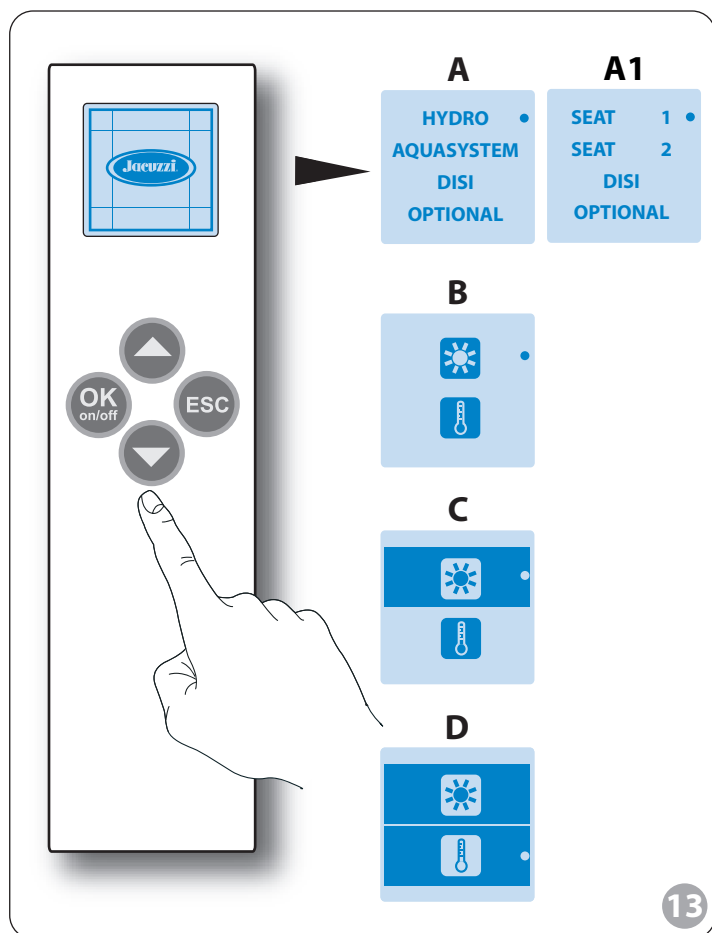

■ (📎 13) Press the **OK/On-Off** button on the remote control on the Jacuzzi® logo page: the main menu will appear (**A** or **A1**) (the cursor will automatically point to **"HYDRO"** or **"SEAT 1"**).

■ Press ▼ and point to the **"OPTIONAL"** function and press **"OK/On-Off"** to confirm the selection: the following configuration will appear on the display (**B**).

From this position, you can directly access the **"spotlight"** ☀️ and **"water temperature control system"** 🌡️ functions, (the cursor will automatically point to "spotlight").

■ Press **"OK/On-Off"** button to start the **"spotlight"** function: page (**C**) will appear on the display. Keep the key pressed down to turn off the function.

NOTE: In the **"OPTIONAL"** menu (**C**) you can start both functions (spotlight and heater) at the same time. The following configuration will appear on the display (**D**).

■ Press **"OK/On-Off"** to stop the selected function (press **"ESC"** to go back to the main menu (**A** or **A1**): all functions will remain active).

■ Hold **"ESC"** pressed for approximately 5 seconds to turn all functions off: home page (Jacuzzi® logo) will appear.

Water temperature control system

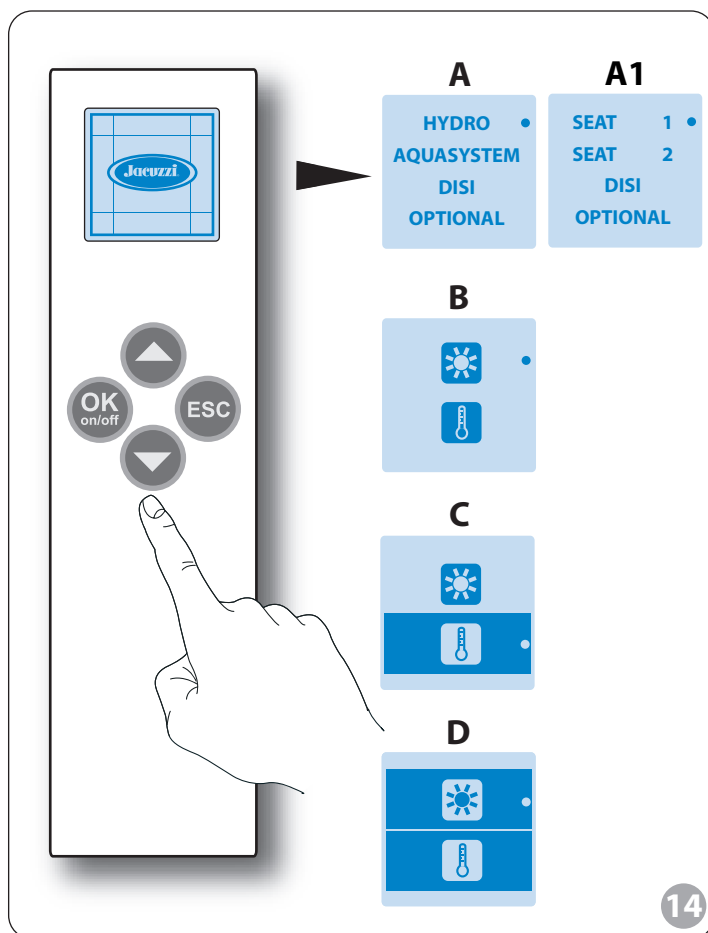

■ (📎 14) Press the **OK/On-Off** button on the remote control on the Jacuzzi® logo page: the main menu will appear (**A** or **A1**) (the cursor will automatically point to **"HYDRO"** or **"SEAT 1"**).

■ Press ▼ and point to the **"OPTIONAL"** function and press **"OK/On-Off"** to confirm the selection: the following configuration will appear on the display (**B**).

Then press ▼ to point the cursor to the 🌡️ icon and press the **"OK/On-Off"** button again to turn the device on: page (**C**) will appear on the display.

NOTE: The device can only be turned on when a hydromassage cycle is operating. With two pump systems, the device is contingent on the functioning of the second pump. It can be deactivated at any moment. The device will be turned off when the hydromassage cycle is interrupted (whether because it has been switched off or because 20 minutes have elapsed). To turn it back on, start the hydromassage, go to page (C) and press **"OK/On-Off"**.

The device is provide with a safety thermostat which turns it off automatically when the water reaches a threshold of 40°C.

■ Press **"OK/On-Off"** to stop the selected function (press **"ESC"** to go back to the main menu (**A** or **A1**): all functions will remain active).

■ Hold **"ESC"** pressed for approximately 5 seconds to turn all functions off: home page (Jacuzzi® logo) will appear.

Sanitation

■ Check that the nozzles on the side of the tub are open (“Preliminary operations” section (🔧 3); the back nozzles are always open).

■ Fill the tub until the dorsal nozzles are covered (without anybody in the tub the water level must be at least 5 cm above the nozzles). You can use the same water used for the hydromassage so long as no soaps, oils, or cosmetic products have been used and provided that you add water to reach the correct level.

■ Make sure that the liquid sanitiser, provided with the tub, has been poured into the appropriate reservoir. Jacuzzi® recommends using J-MX 07 liquid sanitiser (available from authorized service centres) and running the cycle about once a month (if the tub is used privately).

NOTE: The tank opening is located under the headrest or positioned on the tub rim and covered with a plug (Chapter on “Preliminary operations” (🔧 4); the tank can hold over 1 litre).

Starting the cycle

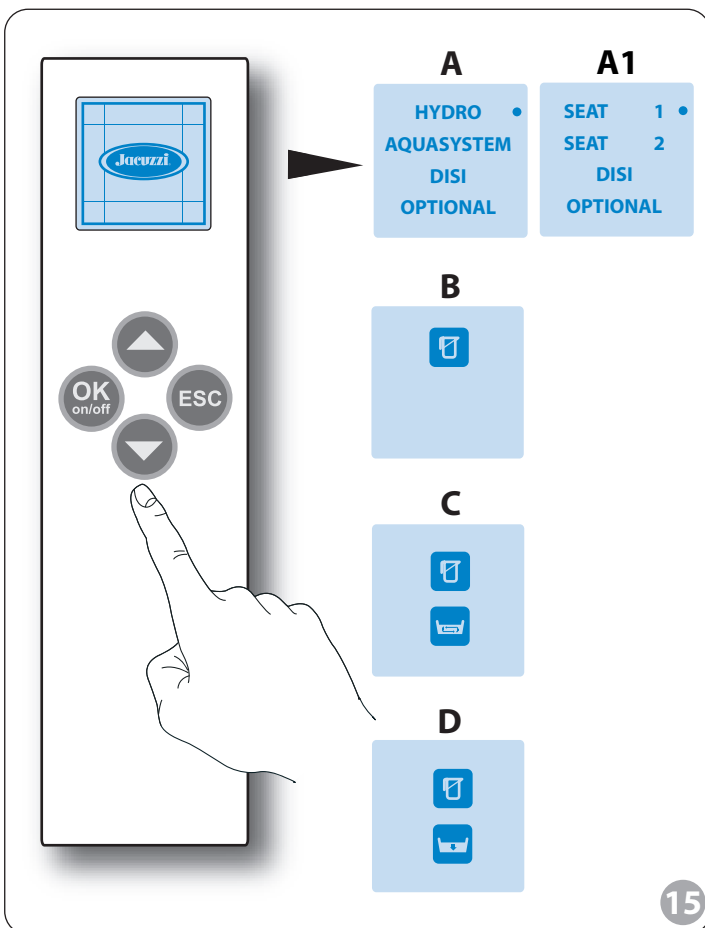

■ (🔧 15) Press the **OK/On-Off** button on the remote control on the Jacuzzi® logo page: the main menu will appear (**A** or **A1**) (the cursor will automatically point to “**HYDRO**” or “**SEAT 1**”).

■ Press **▼** and point to the “**DISI**” function and press “OK/On-Off” to confirm the selection: the following configuration will appear on the display (**B**).

Hold “**OK/On-Off**” for 4 seconds to start the “DISI” cycle (**B**): page (**C**) will appear on the display and the cycle will start.

■ The cycle is entirely automatic and will last for approximately 10 minutes. It can only be stopped by cutting off the electricity (master switch installed upstream of the tub).

■ The cycle consists of the following steps:

- At start-up, the pump comes on. After about thirty seconds, it pumps about 100 ml of J-MX 07 liquid into the water circuit.

- The pump will continue to run for approximately 1 minute to as to distribute the liquid throughout the water circuit. It will then stop to allow the liquid to work.

- About seven minutes after the cycle starts, the pump comes on again for about one minute. This mixes the liquid in the water circuit and rinses the pipes.

- After approximately two more minutes, the cycle will end and the icon shown on page (**D**) will appear on the display.

■ On this page, empty the tub by turning the specific knob on the inside wall. The icon (**D**) will remain active either for 30 minutes, or until the tub is emptied. At the end of this operation, the home page (Jacuzzi® logo) will appear on the display and all the hydromassage functions can be used again.

The water used for sanitation must be emptied because the liquid is irritating for the skin. It is deliberately coloured to indicate its presence in the water.

■ The sanitation system cannot be run (or stops) if:

- the water level in the tub is lower than the required level;
- the J-MX 07 liquid reservoir is empty
- the water level drops suddenly (drain only);
- the J-MX 07 liquid runs out during operation

See the “Troubleshooting...” section if any of these problems occur.

NOTES:

- The hydromassage cannot be started during the sanitation cycle.
- No hydromassage cycle can be started until the tub has been fully emptied.
- Press “ESC” to go back to menu (A or A1), but the “DISI” will remain on; the cycle cannot be stopped, even by pressing the “ESC” button for 4-5 seconds. Other functions (e.g. spotlight) can be turned off instead.

Troubleshooting ...

THE HYDROMASSAGE DOES NOT START

→ Firstly check that the master switch on the tub power line is on and that there is no blackout. Check that you have followed the instructions in the corresponding sections: make sure that the remote control is aligned with the receiver when selecting functions.

See below if the problems are due to other reasons.

NOTE: The hydromassage function will be activated with a delay of approximately 10 seconds the first time it is started (versions with Aquasystem only).

■ (🔋 16) Flat remote control batteries

• No function can be activated, the icon appears on the display.

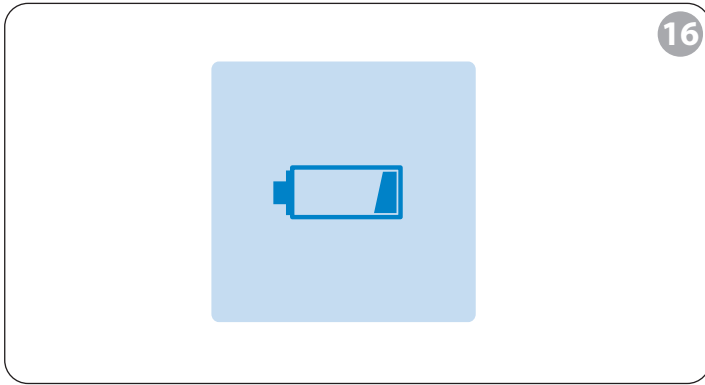

→ Replace the flat batteries. See "Maintenance-Remote Control" section.

■ (💧 17) Low water level

• The water in the tub is under the correct level and no hydromassage cycle can be started; the icon appears on the display. The LED on the receiver will blink for approximately 5 minutes.

→ Add the amount of water needed and repeat the steps described in the hydromassage functions section.

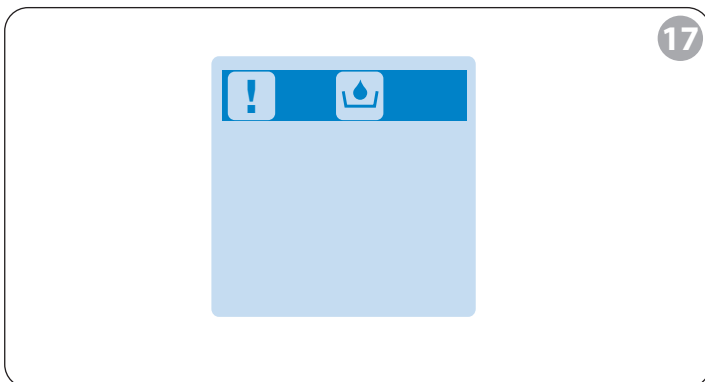

THE HYDROMASSAGE STOPS BY ITSELF

→ Firstly check that there is no blackout. Then make sure you have followed the instructions in the corresponding section.

Each hydromassage cycle has a programmed duration (approximately 20 minutes) and therefore stops automatically after this time. See the corresponding section to restart it. See below if the problems are due to other reasons.

■ Water level decreases in the tub

This may occur if the drain is accidentally opened or when someone gets out of the tub.

The fault is displayed as shown in section "The hydromassage does not start - Low water level".

→ Add the necessary quantity of water within 5 minutes from the message appearing: the main menu screen will appear on the display. If the level is not restored within 5 minutes, the function is definitively interrupted and the display will feature the main window.

FEW AIR BUBBLES COME FROM THE LARGEST NOZZLES

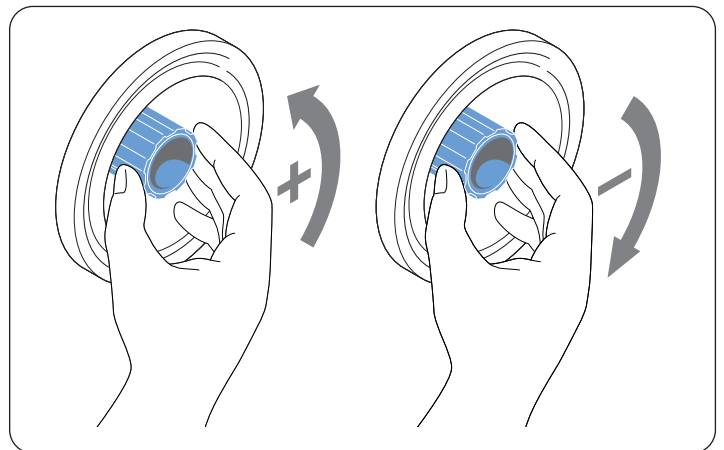

→ Check that the nozzles are open. Turn them anticlockwise if necessary.

THE HYDROMASSAGE IS LESS EFFECTIVE

→ Check that the nozzles are open. Turn them anticlockwise if necessary.

→ Clean the suction nozzle as shown in the "Maintenance" section. If the problem persists, check the hydromassage nozzles on the tub wall as shown in the "Maintenance" section.

THE SANITATION CYCLE EITHER DOES NOT START OR STOPS

→ Firstly check that the master switch on the tub power line is on and that there is no blackout. Check that you have followed the instructions

in the corresponding sections: specifically, make sure that the remote control is aligned with the receiver when selecting functions.

→ Hold the start button pressed for at least 4 seconds otherwise the control is not accepted.

See below if the problems are due to other reasons.

■ Low water level

→ See "The hydromassage does not start" section.

■ (🔧 18) No J-MX 07 liquid

• The icon shown appears on the display and the LED in the receiver will blink.

→ You must pour liquid in the reservoir and repeat the steps described in the section on sanitisation. However, if the reservoir is not filled within three minutes, the function will be interrupted and the display will show the main window.

■ (🔧 18) Level of J-MX 07 liquid sanitiser insufficient

• The level sensor detects a low liquid level and stops the sanitisation cycle.
• The icon shown appears on the display and the LED on the receiver will blink for approximately 5 minutes.

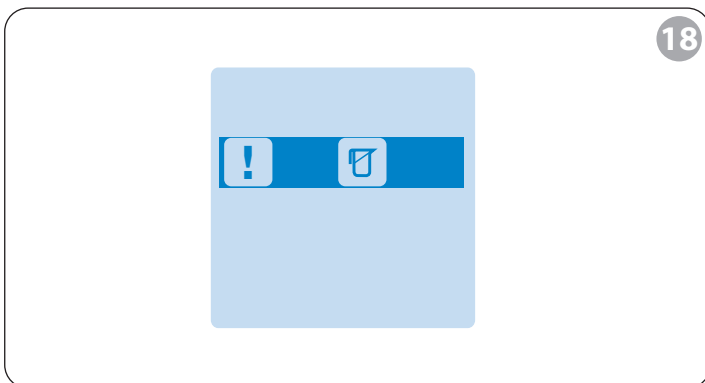

→ You must pour the required amount of J-MX 07 liquid in the reservoir within five minutes from when the message appears. The cycle restarts from the point in which it was interrupted and continues until its end. If the level is not restored within five minutes, the cycle is stopped permanently and the window shown will be displayed for about one hour.

A FUNCTION CANNOT BE TURNED OFF

• The functions cannot be turned off.

→ Check that the remote control is aligned with the receiver.

If you are attempting to stop the function by pressing the "OK/On-Off" button, check that icon of the function you are attempting to turn off appears on the display.

If you are attempting to turn the function off by pressing "ESC", hold the button pressed for at least 4-5 seconds for the command to be accepted.

THE FUNCTIONS ARE BLOCKED

■ (🔧 19) Pump overheating

• If during the hydromassage cycle, the pump or inverter (where present) overheats, the cycle is deactivated, the LED inside the receiver flashes for approximately 5 minutes and a written message appears on the display.

NOTE: with some models, you cannot view this error message. Contact an authorized Jacuzzi® service centre.

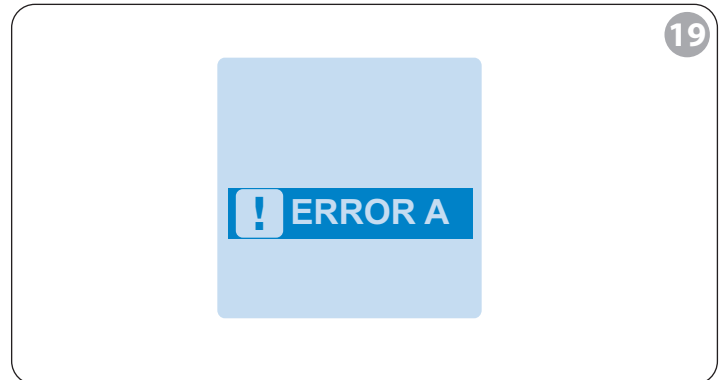

→ You must await for the pump or inverter to cool.

• Wait for approximately 30 minutes before restarting the cycle (the Jacuzzi® logo window will appear on the display again).

→ Call a Jacuzzi® Service Centre if the problem persists.

■ (🔧 20) Electronic system faults

• The message shown appears on the display and the LED on the receiver will blink for approximately 5 minutes.

NOTE: with some models, you cannot view this error message. Contact an authorized Jacuzzi® service centre.

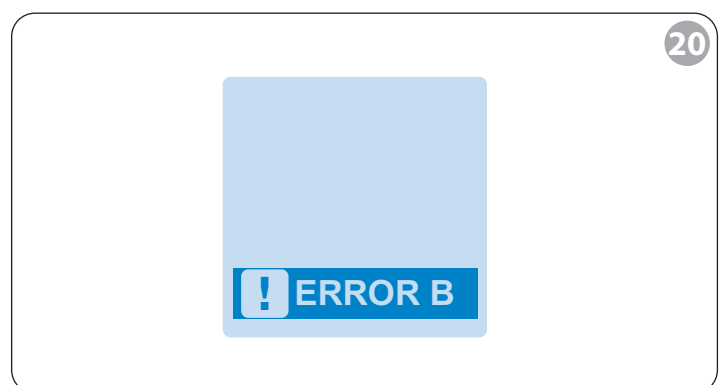

→ Call a Jacuzzi® Service Centre.

NO MESSAGE WILL APPEAR ON THE REMOTE CONTROL

• You will not be able to activate any functions and no error message will appear on the remote control.

→ First of all, check that the main switch installed to the tub power supply is on and that it is powered;

→ Contact an authorized Jacuzzi® service centre.

Maintenance

Maintenance of your tub is simple and rapid: simply use mild liquid detergent (non abrasive). This product may also be used to clean the remote control.

Do not use abrasive pads, detergent powders, acetone or other solvents.

■ The tub may be periodically polished using a common polishing product.

■ Call a Jacuzzi® Service Centre in case of scratches or noticeable damage.

■ (🔩 21) SUCTION NOZZLE

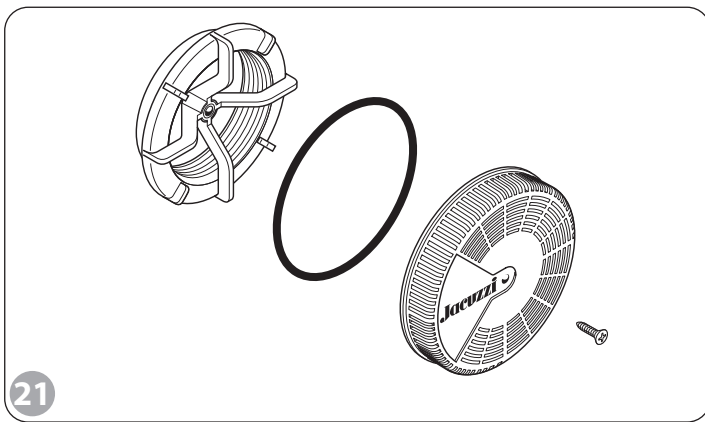

• Remove the screw and the lid (the latter has an o-ring on the back, as shown in the figure).

• Clean the nozzle compartment with a strong jet of water and liquid soap, if required. Be careful to clean the seal of the hatch and the valve on the bottom.

• Then refit the lid, making sure that the seal is well fitted in the seat on the back of the lid.

■ (🔩 22) HYDROMASSAGE NOZZLES

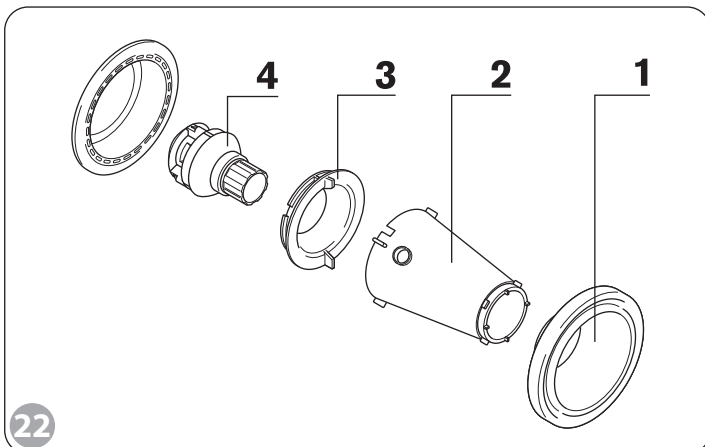

• Remove the flange cover (1) by levering under the edge with a wide flat tipped screwdriver.

• Remove the ring (3) and the nozzle (4) by releasing the tabs or using the conical tool (2) provided.

• Remove residues and wash the various components with water and liquid soap.

• Repeat the procedure in the reverse order and make sure that the ring (3) is fastened well.

■ (🔩 23) ROTATING NOZZLES

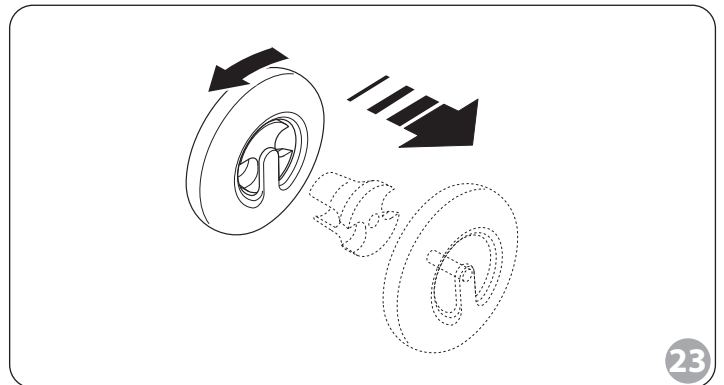

• Turn the ring anticlockwise, remove and extract the nozzle.

• Remove residues and wash the various components with water and liquid soap.

• Repeat the procedure in the reserve order.

The nozzle may also be removed during cleaning operations. Be careful not to misplace the spring inside.

■ (🔩 24) REMOTE CONTROL

• To replace the remote control batteries, peel off the Technogel® insert. Remove the screws and the lid.

• Replace the batteries with new batteries (AAA 1.5 V alkaline) being careful to position them correctly as shown in the figure.

• Refit the lid and reposition the Technogel® insert.

• Use a clean cloth and soap to clean the remote control.

• For cleaning or if the Technogel® insert loses its stickiness, remove the part and clean it with water and mild soap. Let it dry and reposition it on the remote control.

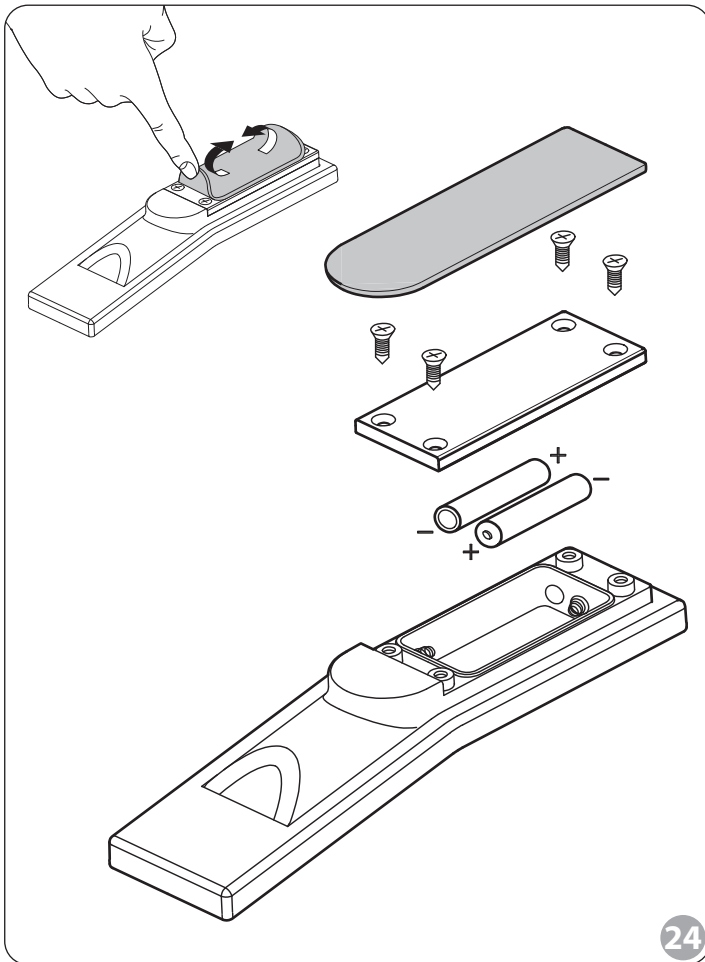

■ HEADREST

- Use mild soap and water to clean the headrest(s).
- Use of aggressive detergents could damage the material.
- Do not allow the product to come into contact with algae-based or herb-based products for a prolonged period of time.
- Avoid prolonged exposure to UV rays.
- Keep away from flames and sources of heat.
- When cleaning or when the non-slip insert located under the headrest loses adhesiveness (Sharp models), clean the parts with water and a neutral cleaner. Leave the headrest to dry, then reposition it on the tub.

■ Supplementary maintenance interventions (electromechanical parts and/or electronic components under the tub rim, scratches and stains on the acrylic parts, etc.) must be carried out by specialised personnel. Exclusively call an Authorised Jacuzzi® Service Centre in these cases..

■ **Always use genuine Jacuzzi® spare parts for maintenance and/or repairs requiring the replacement. The manufacturer will not be liable for damage if this requirement is disrespected.**

Jacuzzi Europe recommends to contact your local Jacuzzi® Service Centre for all operations and interventions not described in this manual.

■ MAINTENANCE OF WOODEN PARTS

- Normal recommended maintenance includes cleaning with a cloth and soapy water. Do not use abrasive products and solvents. We recommend contacting specialised personnel for supplementary maintenance, if needed.

■ MAINTENANCE OF MARBLE, GRANITE OR STONE

- A protective multipurpose product is provided with the surround. Apply to the surround after installation. Marble, stone and granite (the latter to a less extent) are easily stained by acids (citric acid, in particular) and by many other products commonly found in the bathroom (cosmetics, essential oils, etc.).

The protective coating will be gradually consumed in time with normal cleaning of the surround (use warm water and mild soap, avoid liquid detergents) and must be re-applied when needed. We recommend calling a marble-cutter or a specialised store for purchasing the protective product most suitable for the type of surround fitted around your tub and for suggestions concerning the method and frequency of the application.

■ CORIAN® MAINTENANCE

- When cleaning the Corian®, take great care do not mark the acrylic surface of the tub.
- When cleaning, use a damp cloth and lightly abrasive cream or an ordinary detergent (e.g. Cif). Always use circular movements when cleaning.
- You can also use a solution made up of 3/4 bleach and the remaining 1/4, water. Spray the solution on the frame and leave to react for a few hours overnight (maximum time of 16 hours) In the morning rinse off or clean with a damp cloth.
- With more stubborn marks, use a non-abrasive sponge and a detergent or an ammonia based solution for cleaning surfaces. Only where marks are exceptionally stubborn, use a non-abrasive sponge with bleach. Rinse numerous times with hot water and dry with a soft cloth. To achieve the original finish, go over, with a damp cloth and a lightly abrasive cream, the entire frame surface, using circular movements.
- Accidental marks from chemical substances (acids, nail varnish remover, acetone based products...) must be immediately removed using plenty of water and soap. In order to remove nail varnish remover in particular use an acetone-free product and wash using plenty of water.

Corian®, strong and smooth, is also renewable. Many years of knocks, heat, chemical products can be fixed on the spot, in order to give the entire surface its original finish.

Cautions

- **The device must not be used by motor, sensory or cognitively impaired individuals, children or anyone who has not been sufficiently instructed. Children must be supervised by a person responsible for their safety.**
- **Children must be supervised to make sure they do not play with the equipment.**
- **The tubs must be used indoors. They are designed for home use or the like.**
- **It is dangerous to use or access electric devices from inside the tub or shower (radio, hairdryer, etc.).**
- **Never use water hotter than 40 °C.**
- **Be careful when using the hydromassage on your own: soaking in hot water for a long time can cause nausea, dizziness and fainting. Make sure that the water temperature is reasonably cool if you intend to use the hydromassage for a relatively long time (see "Preliminary operations - Suggestions").**
- **Do not use the tub after drinking alcohol, taking drugs or medicines which can induce sleepiness or raise/lower your blood pressure.**
- **When using the hydromassage, keep a distance of at least 40 cm from the suction nozzle. Keep long hair gathered.
Do not start the hydromassage without having fitted the lid on the suction nozzle. Do not direct the hydromassage nozzles towards the suction nozzles.**
- **Wait for 5-10 seconds after turning the tub on to use the functions because the computer needs to run initial tests and prepare to interface with the remote control.**
- **We recommend filling the tub with warm water (not boiling nor cold water), in order to avoid damaging the pipes and to minimise scale deposits.**
- **After using the tub and the tap (where present), make sure that the spout lever is arranged in the lower position: in this way, water will come out from the tap and not the shower if the tap is operated by mistake.**
- **ALWAYS** remember to turn the hydromassage off before emptying the tub. After use switch off the master switch on the tub power line (see "Electric safety" section in the installation manual).

DuPont™ and Corian® represent a brand name and a brand name registered by Pont de Nemours and Company or its affiliates.

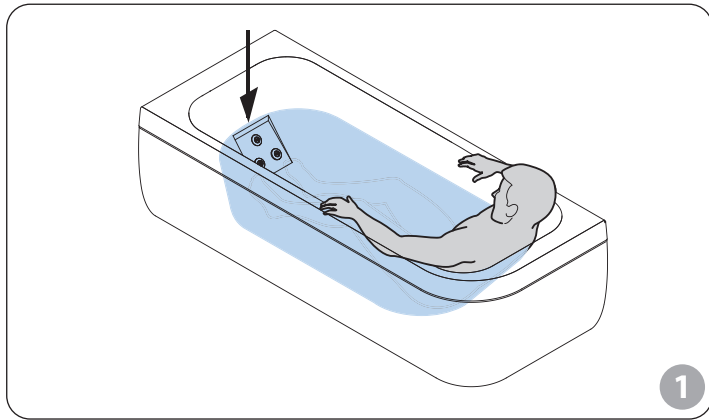

1

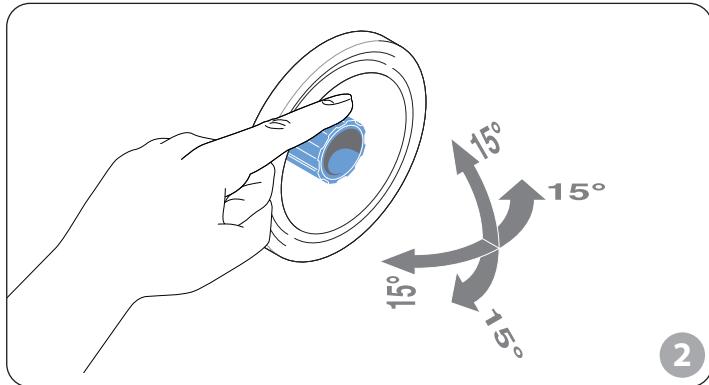

2

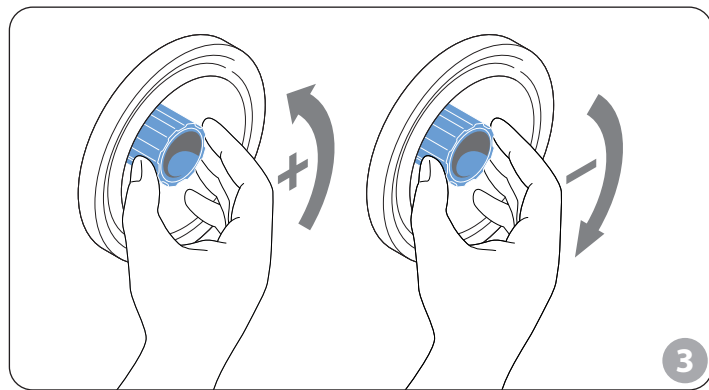

3

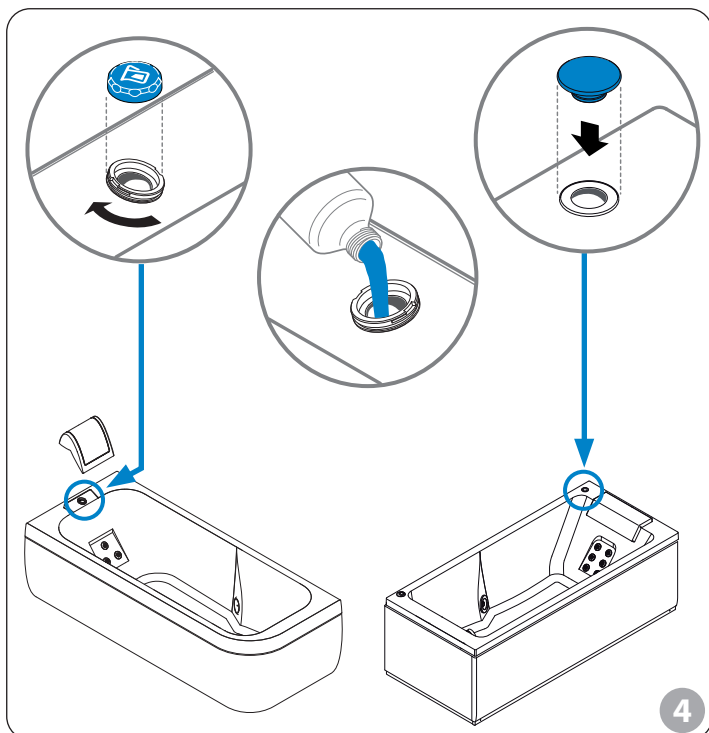

4

Opérations préliminaires (pour tous les modèles)

REPLISSAGE

■ (🔧 1) Une fois immergé dans l'eau de la baignoire, le niveau de l'eau **doit** dépasser les jets du dossier de quelques centimètres.

■ Mettre la baignoire sous tension en agissant sur l'interrupteur de la ligne d'alimentation de la baignoire.

CONSEILS

■ (🔧 2) Assurez-vous que les jets d'hydromassage sont orientés vers les endroits du corps que vous souhaitez masser ; pour les orienter, il suffit simplement de manœuvrer la buse. Les jets du dossier ne sont pas orientables.

■ (🔧 3) L'intensité de l'hydromassage peut être réglée en agissant sur les buses des jets d'hydromassage disposés autour de la baignoire. Il est possible de fermer totalement un ou plusieurs jets.

Les jets du dossier ne sont pas réglables.

Certains modèles sont équipés d'un commutateur : ce dispositif permet un autre type de réglage de l'hydromassage. Il permet d'augmenter le débit des jets du dossier ou de celui situé en bas.

■ La durée de l'hydromassage et la température de l'eau sont des facteurs très subjectifs liés au type de traitement, aux conditions physiques ou aux habitudes de chacun ; voici quelques conseils :

Température de l'eau °C	durée min
34° - 36°	20'
36° - 38°	15'
38° - 40°	10'

■ Vous pouvez utiliser des essences et des parfums, à condition qu'ils ne produisent pas de mousse.

NOTES

• Il est conseillé de remplir la baignoire avec de l'eau mitigée (c'est-à-dire sans remplir d'abord avec de l'eau chaude puis de l'eau froide) à une température maximum de 60°C pour ne pas endommager les tuyaux et pour limiter les dépôts de calcaire.

• Seuls le savon et les bains moussants spécialement conçus pour l'hydromassage peuvent être utilisés pendant l'hydromassage.

■ (🔧 4) Si cela n'a pas été fait pendant l'installation de la baignoire, remplissez le réservoir spécial avec le liquide d'hygiénisation du circuit hydraulique fourni (cf. chapitre correspondant).

Avant de commencer

Toutes les fonctions sont gérées à l'aide d'une télécommande étanche. Celle-ci est dotée d'une technologie particulière qui utilise l'énergie des piles uniquement lorsqu'une touche de fonction est actionnée. Les icônes restent visibles à l'écran mais ne consomment pas d'énergie.

La télécommande est fournie avec des piles de type AAA de 1,5 volt installées.

■ (🔧 5) Pour activer les fonctions de la télécommande il faut que celle-ci soit orientée vers le récepteur situé au bord de la baignoire. Le récepteur est doté d'une led qui s'allume chaque fois qu'une fonction est activée ou désactivée à l'aide de la télécommande.

• Quand la baignoire est mise sous tension, il faut attendre 5 secondes avant d'activer les fonctions pendant que le calculateur interne effectue tous les tests initiaux de contrôle et active le dialogue avec la télécommande.

Pendant cette étape il faudra maintenir la télécommande pointée vers le récepteur.

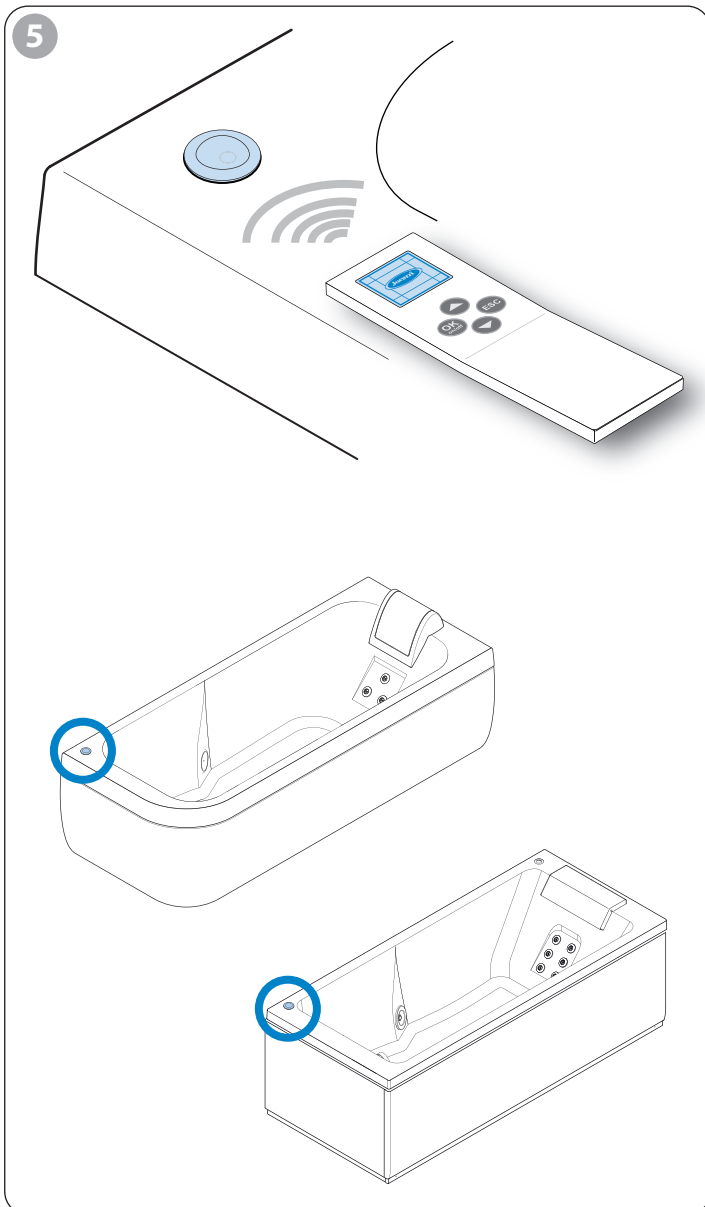

Télécommande

■ (🔧 6) Description de la télécommande :

- **Ecran** : affichage des différentes fonctions par l'intermédiaire d'« icônes » ou de « messages de texte » ; lorsqu'une fonction est activée, l'icône correspondante est plus claire que le fond et vice-versa (dans les menus à plusieurs fonctions, un curseur indique la fonction sélectionnée).

- **OK/On-Off** : active ou désactive la télécommande et les différentes fonctions disponibles pour le modèle de baignoire en question.

- **"haut" ou "bas"** : permettent de naviguer dans les menus de la télécommande.

- **ESC** : retour à la fenêtre précédente ; appuyée pendant 5 secondes elle interrompt toutes les fonctions activées

NOTE : au bout de 60 minutes environ, l'écran de la télécommande revient automatiquement à l'écran initial (logo Jacuzzi®).

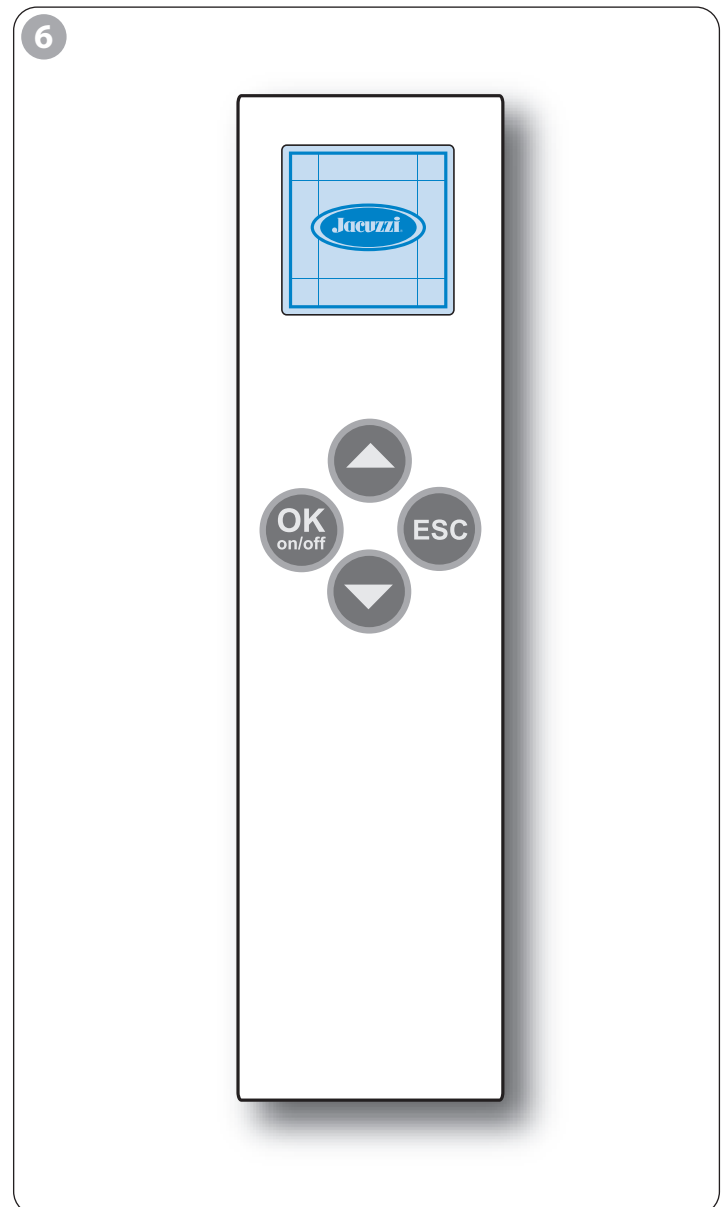

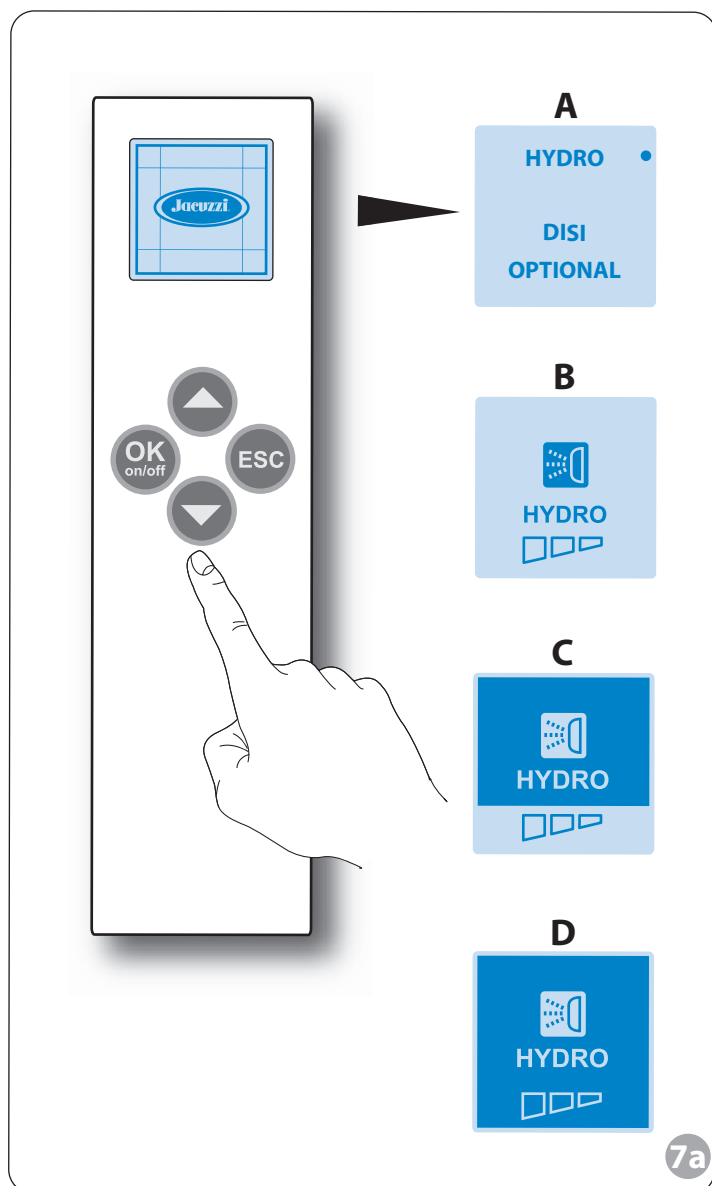

7a

Version sans Aquasystem

■ (✎ 7a) Depuis l'écran initial (logo Jacuzzi®) appuyez sur la touche **OK/On-Off** de la télécommande: le menu principal apparaît (**A**)
(le curseur se positionne automatiquement sur **"HYDRO"**).

■ Appuyer sur la touche "OK/On-Off" pour confirmer la sélection. L'écran affiche la configuration (**B**).

■ Appuyez de nouveau sur la touche "OK/On-Off" pour activer la fonction « HYDRO ». L'écran affiche la configuration (**C**).

L'hydromassage démarre et l'intensité des jets, c'est-à-dire la quantité d'air introduite dans les jets peut être réglée à l'aide de la touche ▲. L'écran affiche la configuration (**D**).

Quand l'effet recherché est atteint, appuyez sur la touche ▼ pour arrêter le régulateur d'air : la valeur de mélange air-eau sera également maintenue lors de prochains cycles d'hydromassage, jusqu'à nouvelle modification (toujours à l'aide de la touche ▲ prévue à cet effet).

L'écran affiche la configuration (**C**).

■ Pour désactiver la fonction, appuyez sur la touche "OK/On-Off". Dans tous les cas, le cycle s'arrête automatiquement au bout de 20 minutes environ.

La fonction peut également être désactivée en maintenant la touche « ESC » enfoncée pendant 4-5 secondes ; de cette manière, toutes les fonctions activées sont désactivées et la télécommande affiche l'écran initial (logo Jacuzzi®).

NOTE: Depuis la fenêtre (C) appuyer brièvement sur la touche « ESC » pour revenir au menu principal (A), mais l'hydromassage reste activé.

NOTE: pour les fonctions "DISI" et "OPTIONAL" (si présentes) consultez le chapitre correspondant.

Version sans Aquasystem (avec deux pompes)

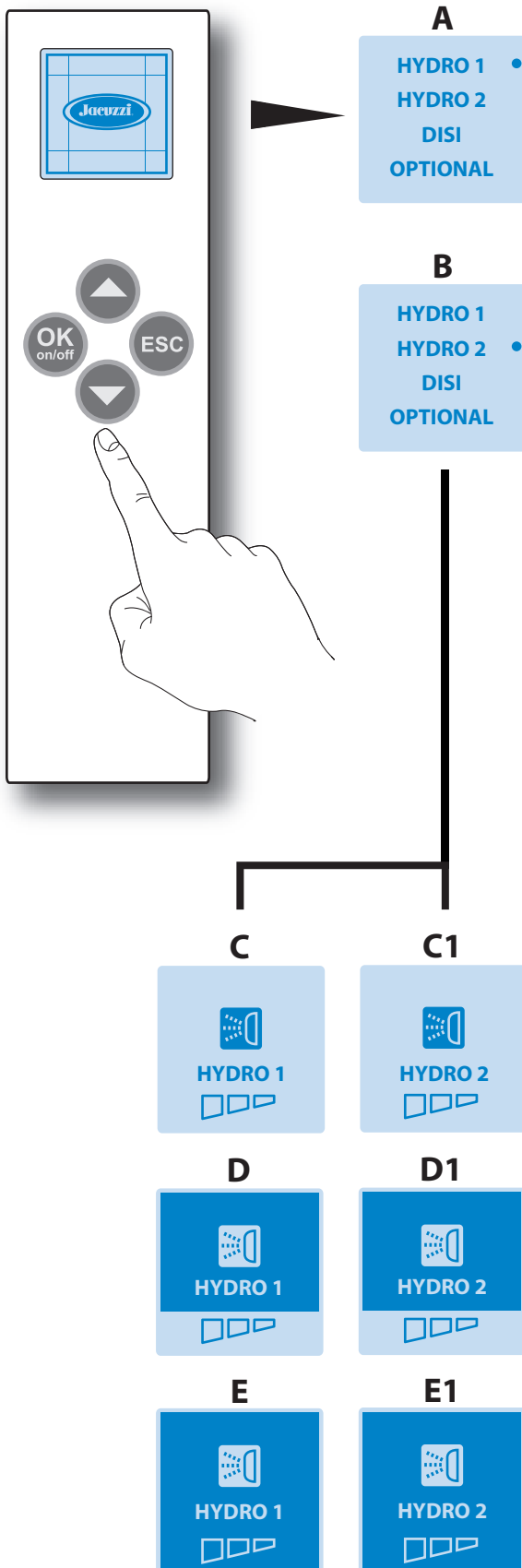

7b

IMPORTANT : lors de la première mise en marche, aligner la télécommande au récepteur et appuyer sur la touche "ESC".

■ (7b) Depuis l'écran initial (logo Jacuzzi®) appuyez sur la touche **OK/On-Off** de la télécommande: le menu principal apparaît (A) (le curseur se positionne automatiquement sur "HYDRO 1").

■ Appuyer sur la touche "OK/On-Off" pour confirmer la sélection. L'écran affiche la configuration (C).

■ Appuyez de nouveau sur la touche "OK/On-Off" pour activer la fonction « HYDRO 1 ». L'écran affiche la configuration (D).

■ Pour activer la deuxième pompe, retourner au menu principal (A) en appuyant sur la touche "ESC".

Appuyer sur la touche ▼ pour sélectionner HYDRO 2. Sur l'afficheur apparaîtra la configuration (B).

Appuyer sur la touche "OK/On-Off" pour confirmer la sélection. Sur l'afficheur apparaîtra la configuration (C1).

Appuyer de nouveau sur la touche "OK/On-Off" pour activer la fonction "HYDRO 2". L'afficheur prendra l'aspect indiqué dans (D1).

L'hydromassage (HYDRO 1 ou HYDRO 2) démarre et l'intensité des jets, c'est-à-dire la quantité d'air introduite dans les jets peut être réglée à l'aide de la touche ▲. L'écran affiche la configuration (E-E1).

Quand l'effet recherché est atteint, appuyez sur la touche ▼ pour arrêter le régulateur d'air : la valeur de mélange air-eau sera également maintenue lors de prochains cycles d'hydromassage, jusqu'à nouvelle modification (toujours à l'aide de la touche ▲ prévue à cet effet). L'écran affiche la configuration (D-D1).

■ Pour désactiver la fonction, appuyez sur la touche "OK/On-Off". Dans tous les cas, le cycle s'arrête automatiquement au bout de 20 minutes environ.

La fonction peut également être désactivée en maintenant la touche « ESC » enfoncée pendant 4-5 secondes ; de cette manière, toutes les fonctions activées sont désactivées et la télécommande affiche l'écran initial (logo Jacuzzi®).

NOTE : Depuis la fenêtre (D-D1) appuyer brièvement sur la touche « ESC » pour revenir au menu principal (A), mais l'hydromassage reste activé.

NOTE: pour les fonctions "DISI" et "OPTIONAL" (si présentes) consultez le chapitre correspondant.

Versions avec Aquasystem (Avec double inverter)

IMPORTANT : lors de la première mise en marche, aligner la télécommande au récepteur et appuyer sur la touche "ESC".

■ (7c) Depuis la page-écran initiale avec con logo Jacuzzi® appuyer sur la touche **OK/On-Off** de la télécommande : le menu principal **(A)** apparaîtra (le curseur se positionnera automatiquement sur "SEAT 1").

■ Appuyer sur la touche "OK/On-Off" pour confirmer la sélection. Sur l'afficheur apparaîtra la configuration **(B)**.

■ Appuyer sur la touche "OK/On-Off" pour confirmer la sélection. Sur l'afficheur apparaîtra la configuration **(C)**.

■ Appuyer de nouveau sur la touche "OK/On-Off" pour activer la fonction "HYDRO". L'afficheur prendra l'aspect indiqué dans **(D)**.

■ Pour activer la fonction "SEAT 2" retourner au menu principal **(A)** en appuyant sur la touche "ESC" et suivre les mêmes indications que celles décrites pour "SEAT 1".

REMARQUE : si une fonction "HYDRO" ou "AQS" est activée, en activant "SEAT 1" ou "SEAT 2" depuis le menu principal **(A)**, l'afficheur prendra l'aspect indiqué dans **(D)**.

Pour l'activation des cycles d'hydromassage, se référer au chapitre "Versions avec Aquasystem".

■ Pour activer la fonction "AQS", retourner au menu **(B)** en appuyant sur la touche "ESC".

■ Appuyer sur la touche "OK/On-Off" pour confirmer la sélection. Sur l'afficheur apparaîtra la configuration **(E)**.

Pour l'activation des cycles d'hydromassage, se référer au chapitre "Versions avec Aquasystem".

REMARQUE : pour les fonctions "DISI" et "OPTIONAL" (si présentes), se référer au chapitre correspondant.

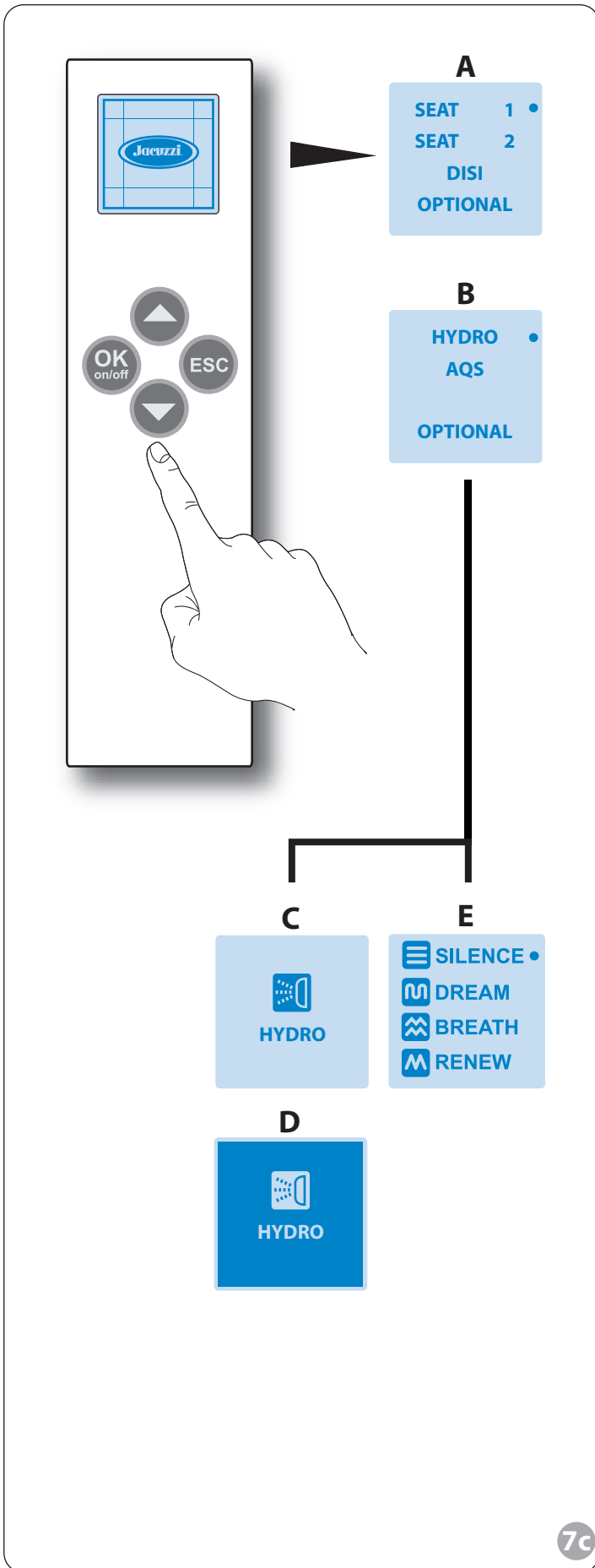

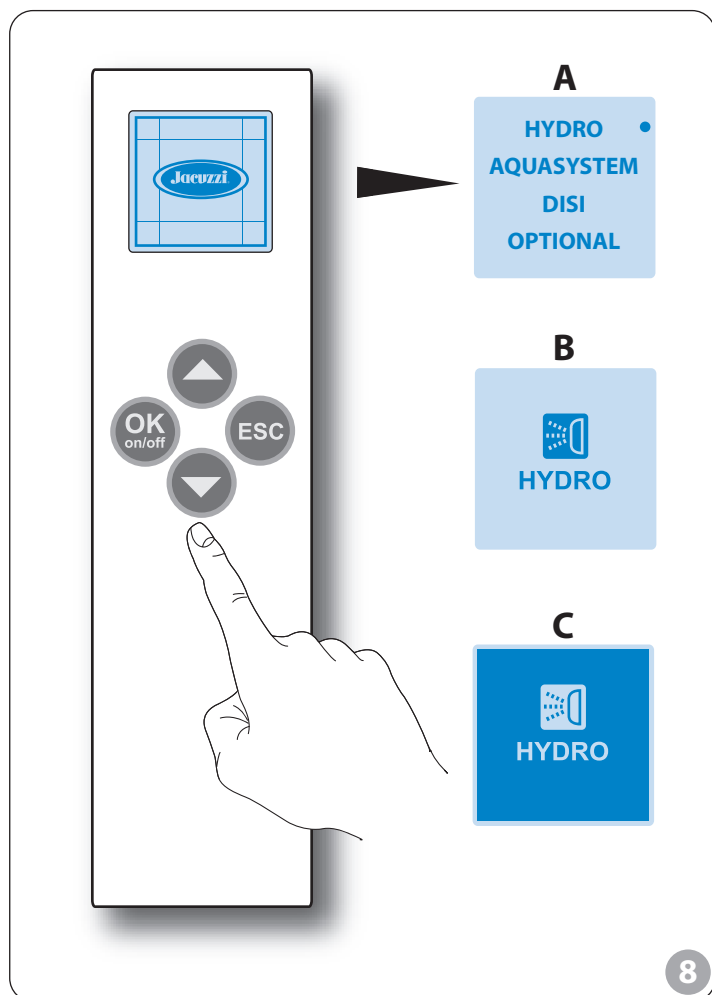

Version avec Aquasystem

■ (8) Depuis l'écran initial (logo Jacuzzi®) appuyez sur la touche **OK/On-Off** de la télécommande : le menu principal apparaît (**A**)
(le curseur se positionne automatiquement sur "HYDRO").

■ Appuyer sur la touche "OK/On-Off" pour confirmer la sélection. L'écran affiche la configuration (**B**) .

■ Appuyez de nouveau sur la touche "OK/On-Off" pour activer la fonction « HYDRO ». L'écran affiche la configuration (**C**).

L'hydromassage démarre à la puissance maximum. L'intensité peut être réglée à l'aide des touches ▲ et ▼ .

Au premier démarrage, les jets d'hydromassage s'activent avec un retard d'environ 10 secondes (temps de remplissage du circuit hydraulique).

■ Pour désactiver la fonction, appuyez sur la touche "OK/On-Off".

Dans tous les cas, le cycle s'arrête automatiquement au bout de 20 minutes environ.

La fonction peut également être désactivée en maintenant la touche « ESC » enfoncée pendant 4-5 secondes ; de cette manière, toutes les fonctions activées sont désactivées et la télécommande affiche l'écran initial (logo Jacuzzi®).

NOTE: Depuis la fenêtre (**C**) appuyer brièvement sur la touche « **ESC** » pour revenir au menu principal (**A**), mais l'hydromassage reste activé.

Depuis cette position il est possible d'accéder aux autres cycles d'hydromassage « AQUASYSTEM » ; consultez les chapitres correspondants.

NOTE: pour les fonctions "DISI" et "OPTIONAL" (si présentes) consultez le chapitre correspondant.

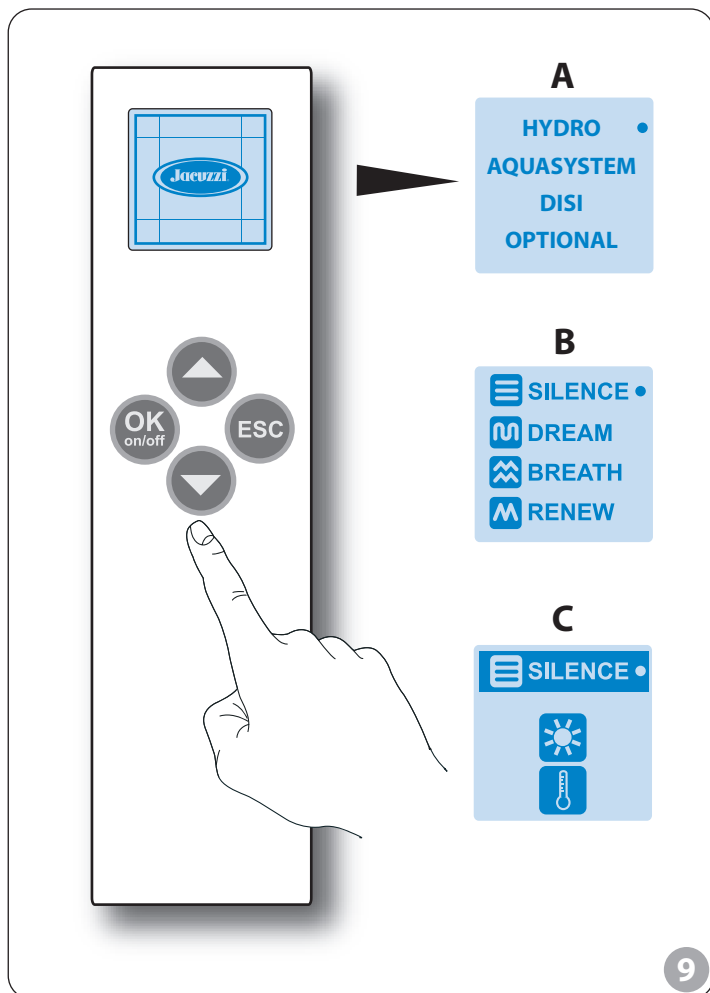

Silence (hydromassage silencieux)

■ (🔧 9) Depuis l'écran initial (logo Jacuzzi®) appuyez sur la touche **OK/On-Off** de la télécommande : le menu principal apparaît (A) (le curseur se positionne automatiquement sur "HYDRO").

■ A l'aide de la touche ⏴ sélectionnez le cycle "AQUASYSTEM" et appuyez sur la touche "OK/On-Off" pour confirmer la sélection, l'écran affiche la configuration (B).

Pour activer le cycle "SILENCE" appuyez sur "OK/On-Off": l'écran affiche la configuration (C).

Au premier démarrage, les jets d'hydromassage s'activent avec un retard d'environ 10 secondes (temps de remplissage du circuit hydraulique).

■ Pour désactiver la fonction appuyez sur la touche "OK/On-Off", ou maintenez la touche "ESC" enfoncée pendant 4-5 secondes.

Dans tous les cas, le cycle s'arrête automatiquement au bout de 20 minutes environ.

NOTES : Appuyez brièvement sur "ESC" pour revenir au menu (B) ou (A) (l'hydromassage reste activé).

Le cycle "Silence" prévoit une intensité fixe et préétablie des jets d'hydromassage qui ne peut être modifiée avec la télécommande.

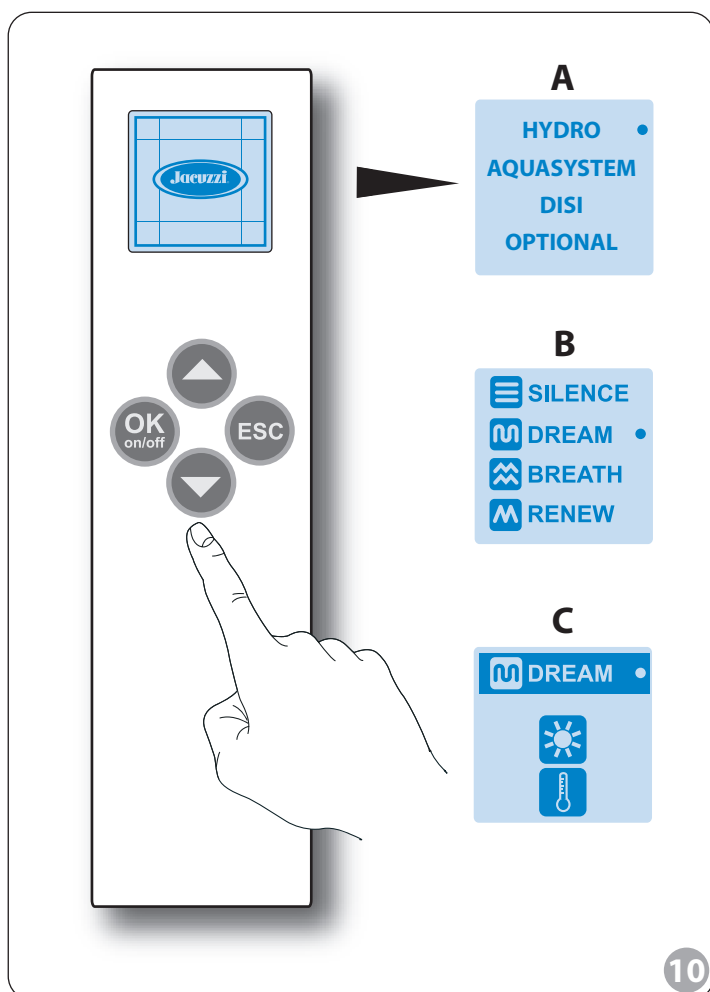

Dream (hydromassage tonifiant)

■ (🔧 10) Depuis l'écran initial (logo Jacuzzi®) appuyez sur la touche **OK/On-Off** de la télécommande : le menu principal apparaît (A) (le curseur se positionne automatiquement sur "HYDRO").

■ A l'aide de la touche ⏴ sélectionnez le cycle "AQUASYSTEM" et appuyez sur la touche "OK/On-Off" pour confirmer la sélection. A l'aide de la touche ⏴ sélectionnez "DREAM": l'écran affiche la configuration (B). Pour activer le cycle "DREAM" appuyez sur "OK/On-Off": l'écran affiche la configuration (C).

Au premier démarrage, les jets d'hydromassage s'activent avec un retard d'environ 10 secondes (temps de remplissage du circuit hydraulique).

■ Pour désactiver la fonction appuyez sur la touche "OK/On-Off", ou maintenez la touche "ESC" enfoncée pendant 4-5 secondes.

Dans tous les cas, le cycle s'arrête automatiquement au bout de 20 minutes environ.

NOTES : Appuyez brièvement sur "ESC" pour revenir au menu (B) ou (A) (l'hydromassage reste activé).

Pendant le cycle « Dream » l'intensité des jets d'hydromassage varie graduellement entre une valeur minimum programmée en usine et la valeur maximum disponible (valeurs non modifiables).

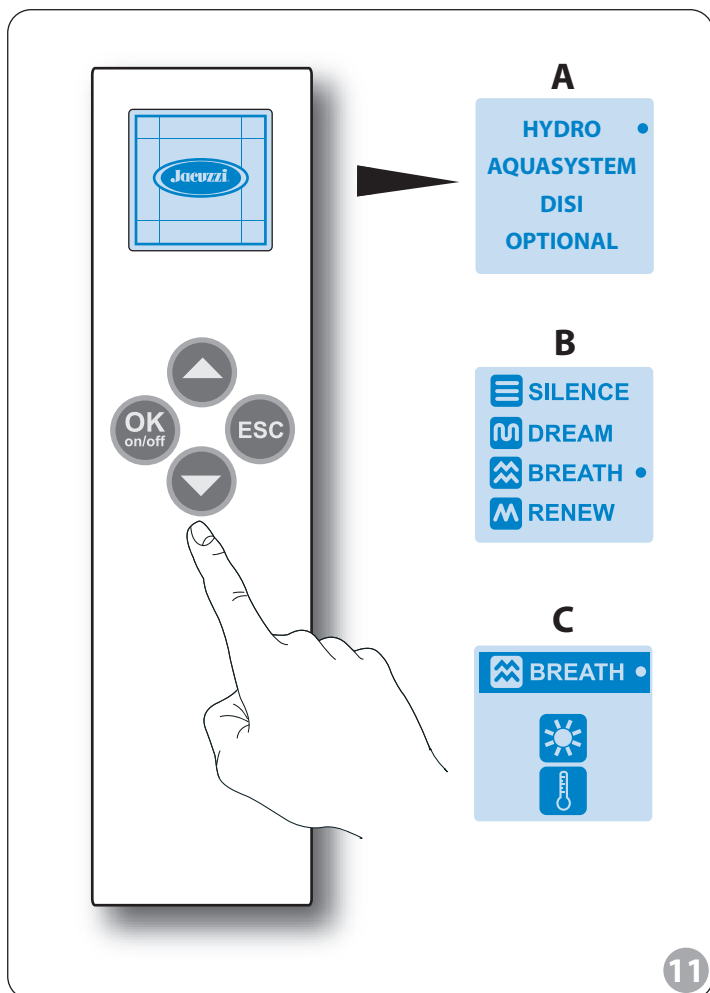

11

Breath (hydromassage relaxant)

■ (🔧 11) Depuis l'écran initial (logo Jacuzzi®) appuyez sur la touche **OK/On-Off** de la télécommande : le menu principal apparaît (A) (le curseur se positionne automatiquement sur "HYDRO").

■ A l'aide de la touche ⏴ sélectionnez le cycle "AQUASYSTEM" et appuyez sur la touche "OK/On-Off" pour confirmer la sélection.

A l'aide de la touche ⏴ sélectionnez "BREATH": l'écran affiche la configuration (B).

Pour activer le cycle "BREATH" appuyez sur "OK/On-Off": l'écran affiche la configuration (C).

Au premier démarrage, les jets d'hydromassage s'activent avec un retard d'environ 10 secondes (temps de remplissage du circuit hydraulique).

■ Pour désactiver la fonction appuyez sur la touche "OK/On-Off", ou maintenez la touche "ESC" enfoncée pendant 4-5 secondes.

Dans tous les cas, le cycle s'arrête automatiquement au bout de 20 minutes environ.

NOTES : Appuyez brièvement sur "ESC" pour revenir au menu (B) ou (A) (l'hydromassage reste activé).

Pendant le cycle "Breath" l'intensité des jets d'hydromassage varie de manière ondulatoire dans une plage minimum-maximum modérée et non modifiable.

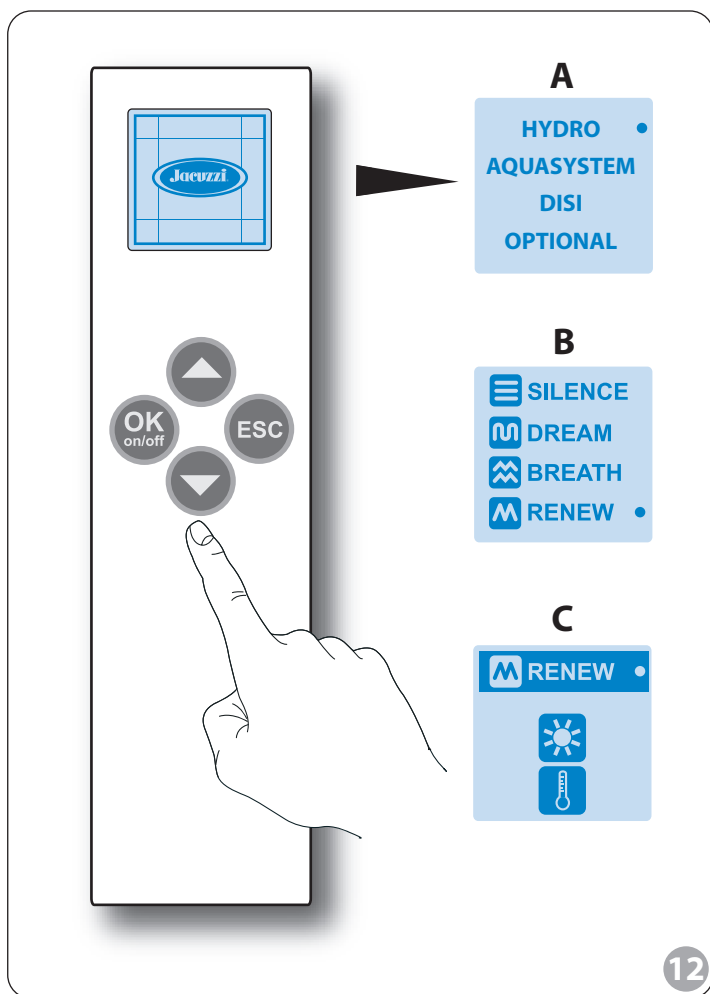

12

Renew (hydromassage énergisante)

■ (🔧 12) Depuis l'écran initial (logo Jacuzzi®) appuyez sur la touche **OK/On-Off** de la télécommande : le menu principal apparaît (A) (le curseur se positionne automatiquement sur "HYDRO").

■ A l'aide de la touche ⏴ sélectionnez le cycle "AQUASYSTEM" et appuyez sur la touche "OK/On-Off" pour confirmer la sélection.

A l'aide de la touche ⏴ sélectionnez "RENEW": l'écran affiche la configuration (B).

Pour activer le cycle "RENEW" appuyez sur "OK/On-Off": l'écran affiche la configuration (C).

Au premier démarrage, les jets d'hydromassage s'activent avec un retard d'environ 10 secondes (temps de remplissage du circuit hydraulique).

■ Pour désactiver la fonction appuyez sur la touche "OK/On-Off", ou maintenez la touche "ESC" enfoncée pendant 4-5 secondes.

Dans tous les cas, le cycle s'arrête automatiquement au bout de 20 minutes environ.

NOTES : Appuyez brièvement sur "ESC" pour revenir au menu (B) ou (A) (l'hydromassage reste activé).

Pendant le cycle "Renew" l'intensité des jets d'hydromassage varie par impulsions et selon un écart important entre le minimum et le maximum (non modifiable).

Fonctions en option

Spot

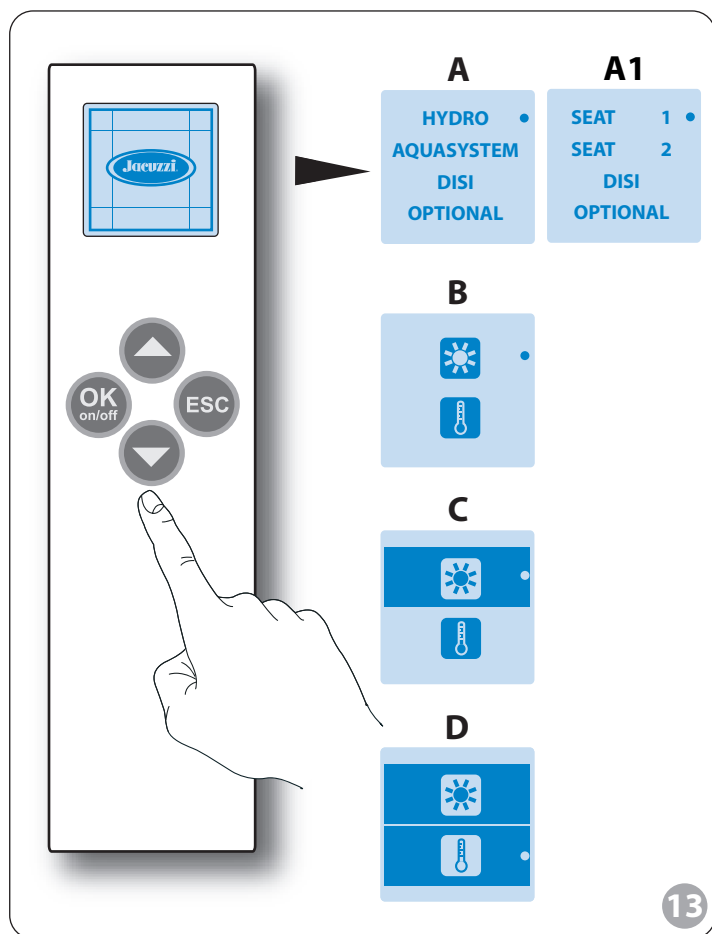

■ (✎ 13) Depuis l'écran initial (logo Jacuzzi®) appuyez sur la touche **OK/On-Off** de la télécommande : le menu principal apparaît (A) (le curseur se positionne automatiquement sur "HYDRO" ou "SEAT 1").

■ A l'aide de la touche ▼ sélectionnez le cycle "OPTIONAL" et appuyez sur la touche "OK/On-Off" pour confirmer la sélection : l'écran affiche la configuration (B).

Depuis cette position, il est possible d'accéder directement aux fonctions "spot" ☼ et "système de maintien de la température de l'eau" 🌡, (le curseur se positionne par défaut sur "spot").

■ Appuyer sur la touche « OK/On-Off » pour activer la fonction "spot": (l'écran affiche la configuration (C). Pour éteindre la fonction, appuyer sur la touche plus longtemps.

NOTE: A l'intérieur du menu "OPTIONAL" (C) il est possible d'activer simultanément les deux fonctions (spot et système de maintien de la température). L'écran affiche la configuration (D).

■ Pour interrompre la fonction sélectionnée, appuyez sur la touche "OK/On-Off" (appuyez sur « ESC » pour revenir au menu principal (A ou A1), mais les fonctions restent activées).

■ Pour désactiver toutes les fonctions activées, appuyez sur la touche "ESC" pendant 5 secondes environ : l'écran revient à la page initiale contenant le logo Jacuzzi®.

Système de maintien de la température de l'eau

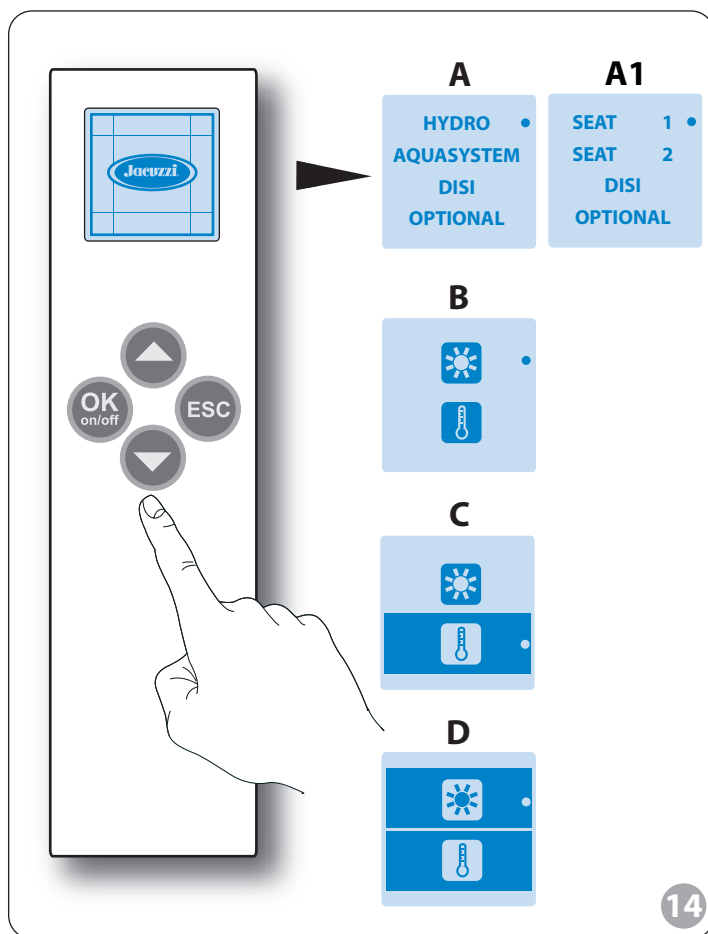

■ (✎ 14) Depuis l'écran initial (logo Jacuzzi®) appuyez sur la touche **OK/On-Off** de la télécommande : le menu principal apparaît (A ou A1) (le curseur se positionne automatiquement sur "HYDRO").

■ A l'aide de la touche ▼ sélectionnez le cycle "OPTIONAL" et appuyez sur la touche "OK/On-Off" pour confirmer la sélection : l'écran affiche la configuration (B).

A l'aide de la touche ▼ sélectionnez l'icône 🌡 et appuyez sur la touche "OK/On-Off" pour activer le dispositif : l'écran affiche la configuration (C).

NOTE : le dispositif ne s'allume que si un cycle d'hydromassage est activé. Sur les systèmes à deux pompes, le dispositif est subordonné au fonctionnement de la deuxième pompe. Il peut dans tous les cas être désactivé à tout moment. Quand le cycle d'hydromassage s'interrompt (parce qu'il est désactivé ou parce que 20 minutes se sont écoulées) le dispositif s'arrête. Pour le réactiver, activer l'hydromassage, accéder à l'écran (C) et appuyez sur la touche "OK/On-Off".

Le dispositif est doté d'un thermostat de sécurité qui le désactive automatiquement quand la température de l'eau atteint la limite des 40°C.

■ Pour interrompre la fonction sélectionnée, appuyez sur la touche "OK/On-Off" (appuyez sur "ESC" pour revenir au menu principal (A ou A1), mais les fonctions restent activées).

■ Pour désactiver toutes les fonctions actives, maintenez la touche "ESC" enfoncée pendant 5 secondes environ : l'écran initial avec le logo Jacuzzi® est affiché.

Hygiénisation

■ Assurez-vous que les buses de jets des parois de la baignoire sont ouvertes (chap. "Opérations préliminaires" (✎ 3) ; les buses du dossier sont toujours ouvertes).

■ Remplir la baignoire jusqu'à recouvrir les buses dorsales (niveau d'eau d'au moins 5 cm au-dessus des buses sans personne à l'intérieur) ; il est dans tous les cas possible d'utiliser la même eau que celle utilisée pour l'hydromassage (à condition que n'ait été utilisé ni savon, ni huile, ni produit cosmétique), en ajoutant éventuellement la quantité nécessaire pour atteindre le niveau correct.

■ S'assurer que le liquide, fourni avec la baignoire, ait été versé à l'intérieur du réservoir prévu à cet effet.

Jacuzzi® conseille l'utilisation du liquide J-MX 07 (en vente dans les centres de service après-vente) et une fréquence d'exécution du cycle d'environ une fois par mois (si la baignoire est utilisée de façon "privée").

REMARQUE : L'ouverture du réservoir est situé sous l'appui-tête ou dans tous les cas positionné sur le bord de la baignoire, fermé par un bouchon (chap. "Opérations préliminaires", (✎ 4) ; le réservoir a une capacité de plus d'un litre.

Activation du cycle

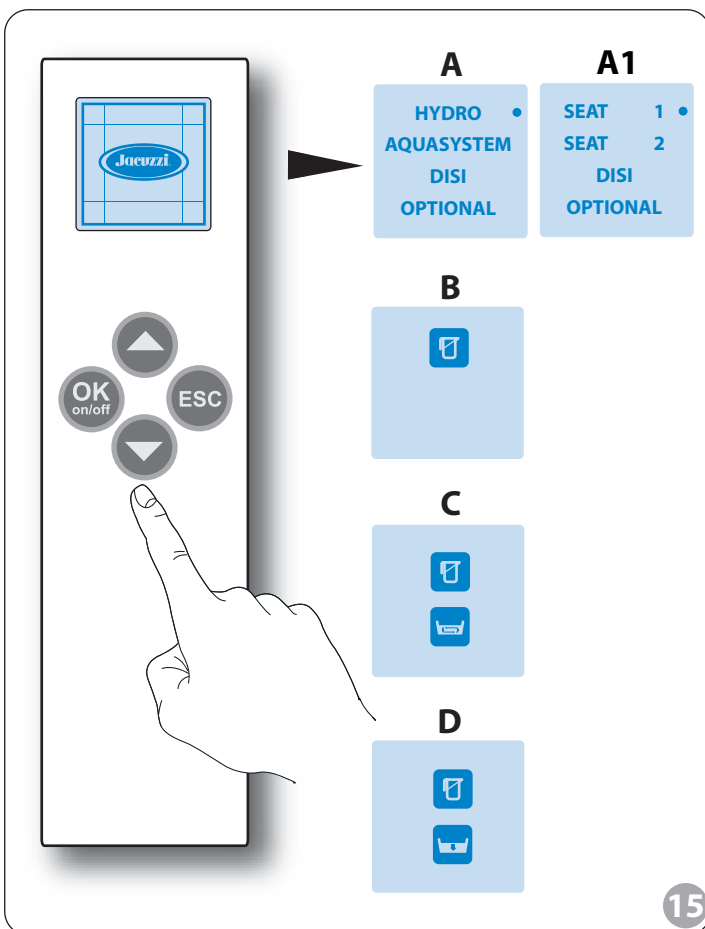

■ (✎ 15) Depuis l'écran initial (logo Jacuzzi®) appuyez sur la touche **OK/On-Off** de la télécommande : le menu principal apparaît (**A** ou **A1**) (le curseur se positionne automatiquement sur "HYDRO" ou "SEAT 1").

■ A l'aide de la touche  sélectionnez le cycle "DISI" et appuyez sur la touche "OK/On-Off" pour confirmer la sélection : l'écran affiche la configuration (**B**). Pour activer le cycle "DISI" (**B**) maintenez la touche "OK/On-Off" enfoncée pendant 4 secondes : l'écran affiche la configuration (**C**) et le cycle démarre.

■ Le cycle est entièrement automatique et dure environ 10 minutes ; il ne peut être interrompu qu'en coupant l'alimentation électrique (en agissant sur l'interrupteur général installé en amont de la baignoire).

■ Le cycle suit des étapes préétablies :

- lors de l'allumage, la pompe se met en marche et après environ une demi-minute, elle aspire et introduit environ 100 ml de liquide J-MX 07.

- la pompe reste en marche pendant environ 1 minute pour distribuer correctement le liquide dans l'ensemble du circuit hydraulique, et s'arrête pour laisser le liquide agir.

- environ 7 minutes après le démarrage du cycle, la pompe se remet en marche pendant environ 1 minute pour remélanger le liquide présent à l'intérieur du circuit hydraulique et rincer les tuyaux.

- deux minutes plus tard, le cycle est terminé et l'écran de la télécommande affiche l'icône illustrée sur la fenêtre (**D**).

■ Il est possible de vider complètement la baignoire en tournant le pommeau situé sur la paroi interne.

L'icône (**D**) reste active pendant 30 minutes ou jusqu'à ce que la baignoire soit complètement vide. Au terme de cette opération, l'écran revient à la fenêtre principale (logo Jacuzzi®) et il est possible d'utiliser toutes les fonctions d'hydromassage.

Il est indispensable d'évacuer l'eau utilisée pour l'hygiénisation car le liquide est irritant pour la peau. Il est volontairement coloré pour signaler sa présence dans l'eau.

■ Le cycle d'hygiénisation n'est pas activable (ou s'interrompt) dans les cas suivants :

- le niveau d'eau dans la baignoire est inférieur au niveau prévu.

- le réservoir du liquide J-MX 07 est vide.

- le niveau d'eau dans la baignoire baisse soudainement (évacuation ouverte).

- le liquide J-MX 07 finit durant la fonction.

A l'occurrence d'un de ces cas, consultez le chapitre "En cas de problème...".

NOTES :

• Il est impossible d'activer l'hydromassage pendant le cycle d'hygiénisation.

• Il est impossible d'activer un cycle d'hydromassage tant que la baignoire n'est pas complètement vidée.

• Appuyez sur « ESC » pour revenir au menu (A ou A1) mais le cycle « DISI » reste activé : le cycle ne peut pas être arrêté, même en maintenant la touche « ESC » enfoncée pendant 4-5 secondes. Il est cependant possible d'arrêter d'autres fonctions (ex. le spot).

En cas de problème...

L'HYDROMASSAGE NE DEMARRE PAS

→ Avant tout, vérifiez que l'interrupteur général de la ligne d'alimentation électrique de la baignoire est fermé et que l'énergie électrique est bien fournie. Assurez-vous d'avoir bien suivi les indications du présent manuel, et veillez également à diriger la télécommande vers le récepteur quand vous confirmez l'activation des fonctions. Si les anomalies sont différentes, consultez les indications qui suivent.

NOTE: au premier démarrage, les jets d'hydromassage s'activent avec un retard d'environ 10 secondes (uniquement sur les versions avec Aquasystem).

■ (🔋 16) Piles de la télécommande déchargées

• Aucune fonction ne peut être activée : l'écran affiche l'icône indiquée.

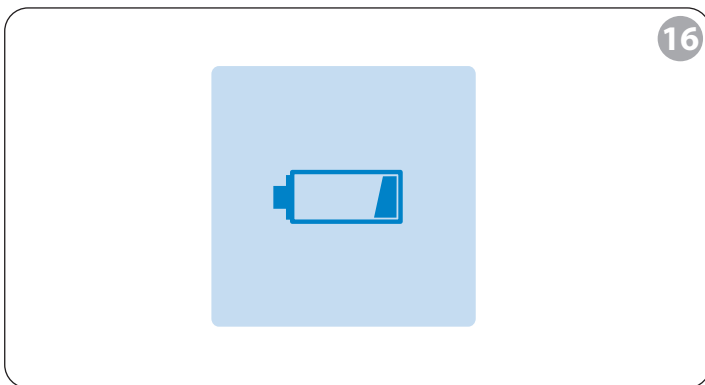

→ Remplacez les piles en respectant les indications du chapitre "Entretien-Télécommande".

■ (🚰 17) Niveau d'eau insuffisant

• Le niveau de l'eau dans la baignoire est inférieur au niveau prévu et aucun cycle d'hydromassage ne peut démarrer ; l'écran affiche l'icône correspondante et la led du récepteur clignote pendant 5 minutes environ.

→ Ajouter la quantité d'eau nécessaire et répéter les étapes décrites au chapitre Hydromassage.

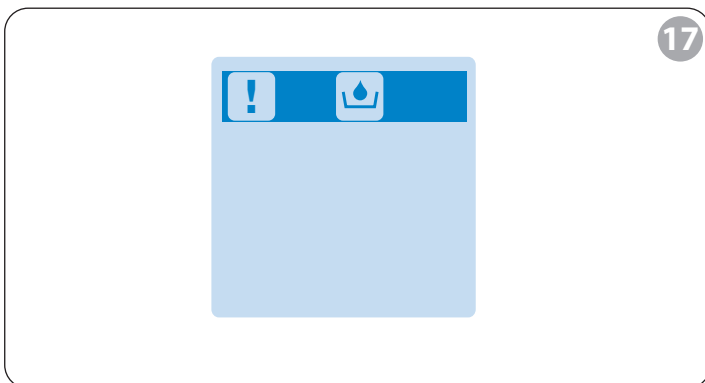

L'HYDROMASSAGE S'ARRETE TOUT SEUL

→ Avant tout, vérifiez que l'alimentation électrique n'a pas été interrompue ; assurez-vous d'avoir suivi les indications fournies au chapitre correspondant.

Chaque cycle d'hydromassage ayant sa propre durée (environ 20 minutes), celui-ci s'arrête automatiquement quand ce temps est écoulé. Consultez le chapitre correspondant pour le relancer. Si l'anomalie est différente, consultez les indications qui suivent.

■ Baisse du niveau d'eau dans la baignoire

Cette baisse peut être due à une ouverture involontaire de l'évacuation, ou éventuellement à la sortie de la personne de la baignoire. Les modalités d'affichage de l'anomalie sont les mêmes que celles du chapitre "L'hydromassage ne démarre pas – niveau d'eau insuffisant".

→ Il faut ajouter la quantité d'eau nécessaire dans les 5 minutes qui suivent l'apparition du message : sur l'afficheur apparaîtra la page-écran du menu principal. Si toutefois le niveau n'est pas rétabli dans les 5 minutes, la fonction s'interrompt définitivement et sur l'afficheur apparaît la fenêtre principale.

DES BULLES D'AIR SORTENT DES GROS JETS D'HYDROMASSAGE

→ Vérifiez que les buses sont ouvertes ; tournez-les éventuellement en sens antihoraire.

BAISSE D'EFFICACITE DE L'HYDROMASSAGE

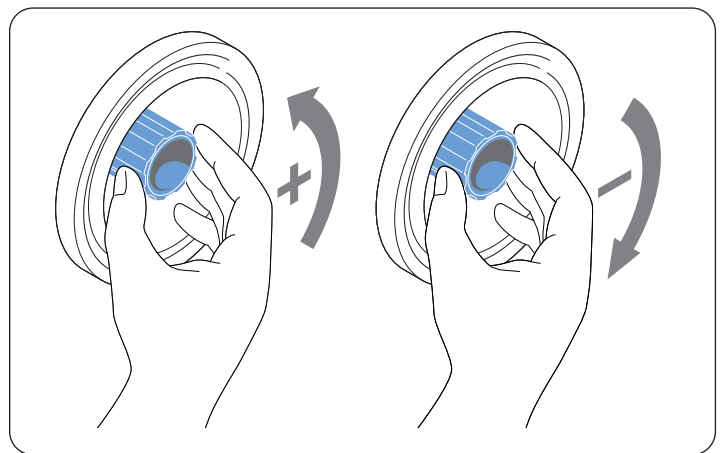

→ Vérifiez que les buses sont ouvertes ; tournez-les éventuellement en sens antihoraire.

→ Nettoyez la bouche d'aspiration en suivant les instructions du chapitre "Entretien" ; si le problème persiste, nettoyez également les jets d'hydromassage des parois de la baignoire, toujours en respectant les instructions du chapitre "Entretien".

LE CYCLE D'HYGIENISATION NE DEMARRE PAS OU S'INTERROMPT

→ Avant tout, vérifiez que l'interrupteur général de la ligne d'alimentation électrique de la baignoire est fermé et que l'énergie

électrique est bien fournie. Assurez-vous d'avoir bien suivi les indications du présent manuel, en particulier veillez à pointer la télécommande vers le récepteur quand vous confirmez l'activation des fonctions.

→ Maintenez le bouton de démarrage enfoncé pendant 4 secondes environ, sinon la commande n'est pas acceptée.

Si l'anomalie est différente, consultez les indications qui suivent.

■ Niveau d'eau insuffisant

→ Consultez le chapitre "L'hydromassage ne démarre pas".

■ (✎ 18) Absence du liquide J-MX 07

• L'écran affiche l'icône indiquée et la led située à l'intérieur du récepteur clignote.

→ Il faut verser le liquide dans le réservoir et répéter les phases décrites dans le chapitre correspondant à l'assainissement. Si par contre le réservoir n'est pas rempli dans les 3 minutes, la fonction s'interrompt définitivement et l'écran affiche la fenêtre principale.

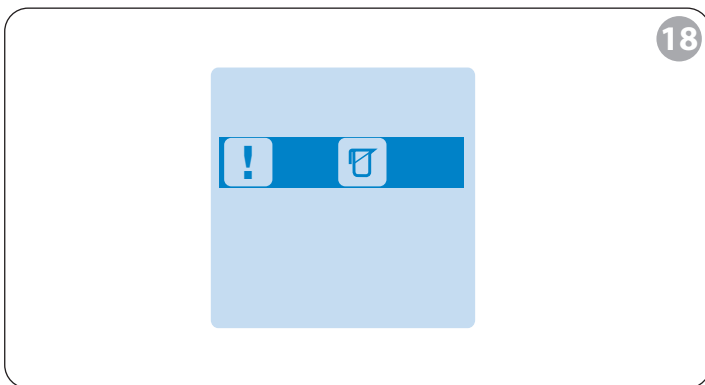

■ (✎ 18) Niveau de liquide assainissant J-MX 07 insuffisant

• Le capteur de niveau relève un niveau de liquide insuffisant et bloque le cycle d'assainissement.

• L'écran affiche l'icône indiquée et la led du récepteur clignote pendant 5 minutes environ.

→ Il faut ajouter la quantité de liquide J-MX 07 nécessaire dans les 5 minutes qui suivent le début de l'alarme : le cycle repartira d'où il s'est interrompu jusqu'à la fin du cycle. Si le niveau n'est pas rétabli dans les 5 minutes, le cycle s'interrompt définitivement et l'écran affiche la fenêtre indiquée pendant environ 1 heure.

FONCTION IMPOSSIBLE A DESACTIVER

• Il n'est pas possible de désactiver les fonctions.

→ Vérifiez l'alignement de la télécommande avec le récepteur. Si vous tentez d'arrêter la fonction avec la touche "OK/On-Off", vérifiez que l'écran de la télécommande affiche l'icône de la fonction à désactiver. Pour désactiver les fonctions à l'aide de la touche "ESC", maintenez-la enfoncée pendant 4-5 secondes minimum sinon la commande n'est pas acceptée.

LES FONCTIONS SE BLOQUENT

■ (✎ 19) Surchauffe de la pompe

• Durant le cycle d'hydromassage, la pompe ou l'inverter (si prévu) se surchauffe et le cycle est désactivé ; la led située à l'intérieur du récepteur clignote pendant 5 minutes et sur l'afficheur apparaît le message indiqué.

NOTE : sur certains modèles ce message d'erreur n'apparaît pas. Contacter un Centre d'Assistance Jacuzzi.

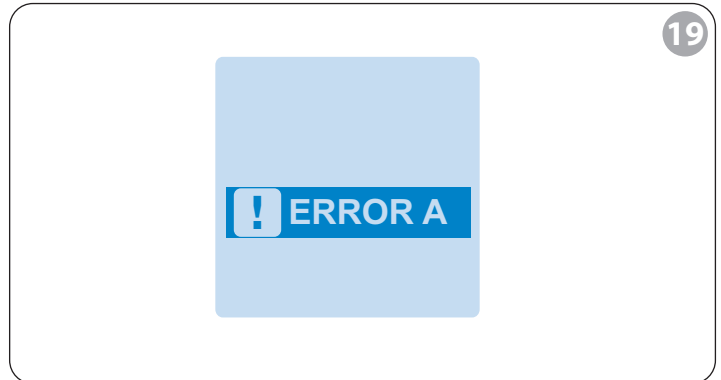

→ Il faut attendre le refroidissement de la pompe ou de l'inverter.

• Attendre 30 minutes environ avant de redémarrer le cycle (l'écran affiche de nouveau le logo Jacuzzi®).

→ Si le problème se représente, contactez un Centre Assistance Jacuzzi®

■ (✎ 20) Anomalies du système électronique

• L'écran affiche le message indiqué et la led du récepteur clignote pendant 5 minutes.

NOTE : sur certains modèles ce message d'erreur n'apparaît pas. Contacter un Centre d'Assistance Jacuzzi.



→ Contactez un Centre Assistance Jacuzzi®

SUR LA TÉLÉCOMMANDE AUCUN MESSAGE N'APPARAÎT

• Aucune fonction ne peut être activée et aucun message d'erreur n'apparaît sur la télécommande.

→ Avant tout, vérifier que l'interrupteur général installé sur la ligne d'alimentation de la baignoire soit allumé et que le courant n'ait pas été coupé ;

→ Contacter un Centre d'Assistance Jacuzzi®.

Entretien

L'entretien de la baignoire est simple et rapide : en effet, il suffit d'utiliser n'importe quel détergent neutre non abrasif ; ce type de produit peut être également utilisé pour le nettoyage de la télécommande.

N'utilisez pas de lingettes abrasives, de détergents en poudre, d'acétone ou autres solvants.

■ La baignoire peut être régulièrement polie à l'aide d'un polish ordinaire.

■ En cas de rayures ou de dommages d'une certaine importance, contactez un Centre Assistance Jacuzzi®.

■ (🔧 21) BOUCHE D'ASPIRATION

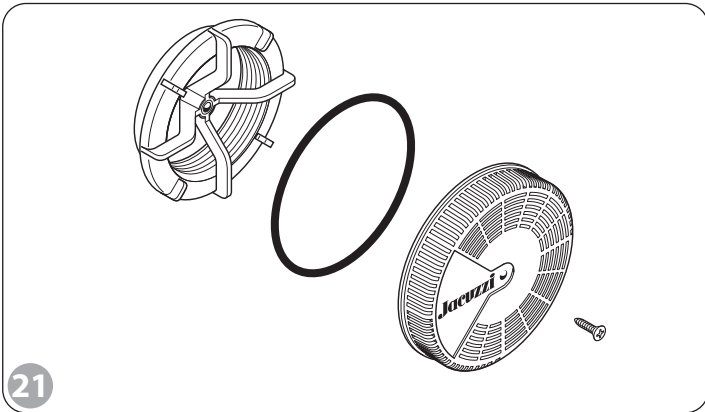

• Retirez la vis et le couvercle (comme l'illustre la figure ce dernier est muni à l'intérieur d'un joint torique).

• Nettoyez le logement de la bouche avec un jet d'eau vigoureux, en utilisant éventuellement du savon liquide ; veillez à bien nettoyer également le joint de la grille et la vanne située au fond.

• Remontez ensuite le couvercle en vérifiant que le joint est bien en place sur son logement et dans le couvercle.

■ (🔧 22) JETS D'HYDROMASSAGE

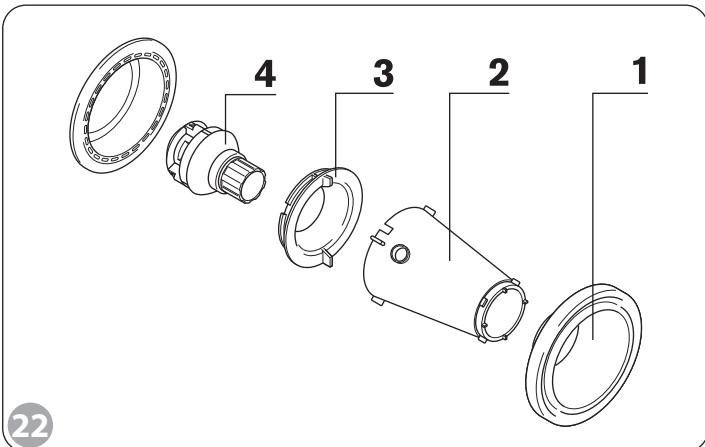

• Retirez le cache- bride (1) en faisant levier sous le bord avec un tournevis à lame large.

• En agissant sur les ailettes ou à l'aide de la clé conique (2) fournie, retirez la bague (3) et la buse (4).

• Eliminez les éventuels résidus et nettoyez les composants avec de l'eau et du savon liquide.

• Répétez les étapes précédentes dans l'ordre inverse en veillant à serrer correctement la bague (3).

■ (🔧 23) JETS ROTATIFS

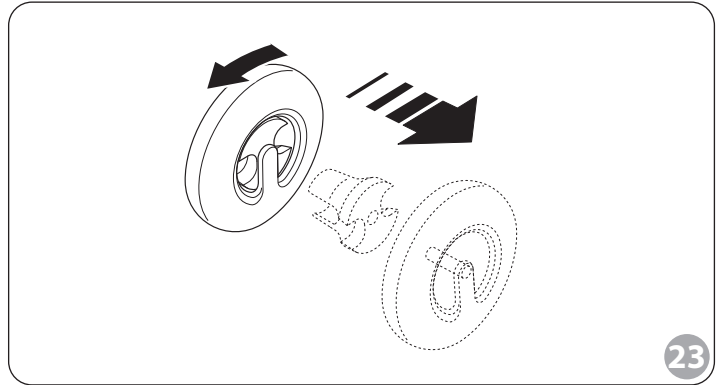

• Tournez la bague en sens antihoraire, extrayez-la bague et la buse.

• Eliminez les éventuels résidus et lavez les composants avec de l'eau et du savon liquide.

• Répétez les étapes précédentes dans l'ordre inverse.

Pendant les opérations de nettoyage, la buse peut être démontée en faisant attention à ne pas perdre le ressort interne.

■ (🔧 24) TELECOMANDE

• Pour remplacer les piles de la télécommande, retirez la partie en Technogel®, retirez les vis et le couvercle de fermeture.

• Remplacez les piles par des piles neuves (alcalines de type AAA de 1,5V) en veillant à respecter le sens des polarités comme décrit sur la figure.

• Remontez le couvercle de fermeture et remettez en place la partie en Technogel®.

• Pour le nettoyage de la télécommande, il est conseillé d'utiliser un chiffon humide imbibé de savon détergent.

• Pour nettoyer l'insert antiglissant en Technogel® ou si celui-ci n'adhère plus, retirez-le et nettoyez-le avec de l'eau et du savon neutre. Laissez-le sécher avant de le remettre en place sur la télécommande.

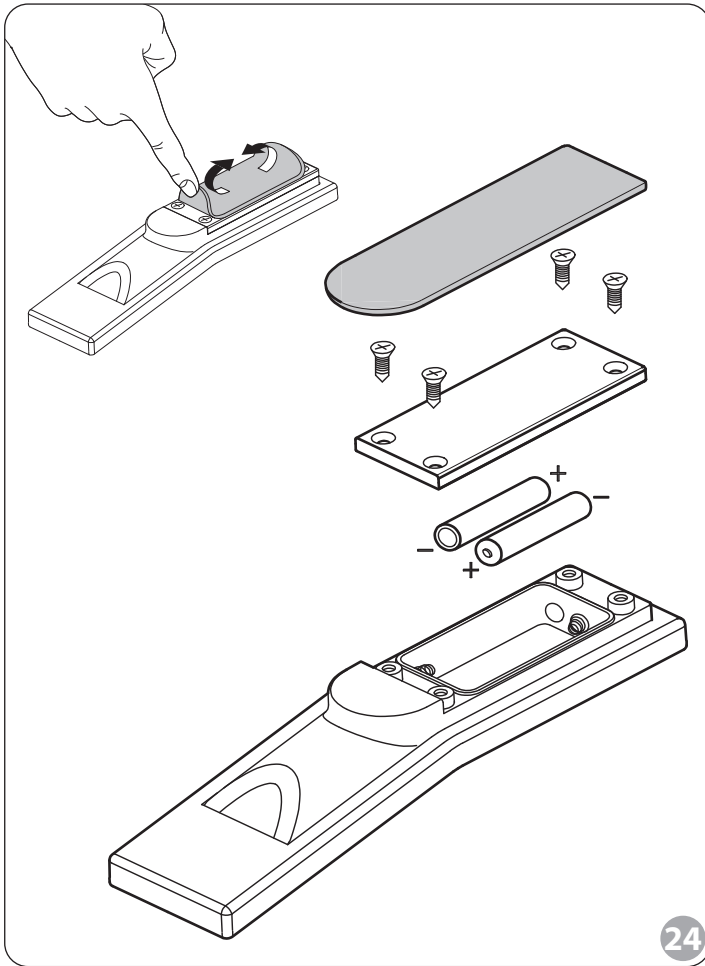

■ APPUI-TÊTE

- Pour le nettoyage de l'appui-tête, utilisez du savon neutre et de l'eau.
- L'utilisation de détergents agressifs peut détériorer le matériau.
- Éviter que le produit soit en contact prolongé avec des produits à base d'algue ou aux herbes.
- Éviter l'exposition prolongée aux rayons UV.
- Ne pas exposer le produit à des flammes ou des sources de chaleur.
- En cas de nettoyage ou de perte d'adhésivité de l'insert antidérapant positionné sous l'appui-tête (modèles Sharp), nettoyer les parties avec de l'eau et du savon détergent neutre. Laisser sécher l'appui-tête, puis le repositionner sur la baignoire.

■ Les éventuelles interventions de maintenance extraordinaire (organes électromécaniques et composants électroniques sous le bord de la baignoire, rayures et tâches sur les parties en acrylique, etc.) doivent être confiées impérativement à un personnel spécialisé ; à l'occurrence, contactez exclusivement les Centres d'Assistance Agréés Jacuzzi®.

■ En cas d'interventions de maintenance ou de réparation comportant le remplacement de composants, utilisez exclusivement des pièces de rechange originales Jacuzzi®, sous peine de déchéance de la responsabilité du constructeur en cas de dommages dérivants de l'intervention réalisée.

Pour toutes les opérations et les interventions non abordées dans le présent manuel, Jacuzzi Europe conseille de s'adresser au Centre Assistance Jacuzzi® local.

■ ENTRETIEN DES PARTIES EN BOIS

- Pour l'entretien ordinaire, procédez à un nettoyage régulier avec un chiffon imbibé d'eau savonneuse. N'utilisez pas de produits abrasifs ou solvants. Pour un entretien extraordinaire, contactez un personnel spécialisé.

■ ENTRETIEN DU MARBRE, DU GRANIT OU DE LA PIERRE

- Le cadre de la baignoire est livré avec un produit protecteur polyvalent qui doit être appliqué directement sur le cadre après son installation. En effet, le marbre, la pierre et le granit (ce dernier dans une moindre mesure), sont des matériaux particulièrement sensibles aux acides (notamment l'acide citrique) et à de nombreux produits habituellement présents dans la salle de bain (cosmétiques, huiles essentielles, etc.). Suite aux opérations d'entretien ordinaire du cadre (avec de l'eau tiède et du savon neutre, en évitant les détergents liquides), la couche de protection s'use progressivement au fil du temps et doit être appliquée régulièrement. Pour connaître le produit le plus indiqué au type de surface à traiter et les modalités et la fréquence de l'application, contactez un marbrier ou un professionnel spécialisé.

■ ENTRETIEN DU CORIAN®

- Durant les phases de nettoyage du Corian®, veiller à ne pas tacher la surface en acrylique de la baignoire.
- Pour le nettoyage, utiliser un chiffon humide avec une crème abrasive légère ou un détergent normal (ex. Cif). Agir toujours en effectuant un mouvement circulaire.
- Il est également possible d'utiliser une solution composée de $\frac{3}{4}$ d'eau de javel et $\frac{1}{4}$ d'eau. Vaporiser la solution sur le cadre et laisser agir quelques heures durant la nuit (pour un maximum de 16 heures). Le matin suivant, rincer ou nettoyer avec un chiffon humide.
- Pour les taches les plus persistantes, utiliser une éponge non abrasive et un détergent ou une solution pour le nettoyage des surfaces à base d'ammoniaque. Il ne sera possible d'utiliser une éponge non abrasive avec de l'eau de javel qu'en cas de taches particulièrement tenaces. Rincer plusieurs fois avec de l'eau chaude et essuyer avec un chiffon doux. Pour redonner l'aspect d'origine, passer un chiffon humide et une crème abrasive légère sur toute la surface du cadre en effectuant un mouvement circulaire.
- Les taches accidentelles de substances chimiques (acides, dissolvants, produits à base d'acétone...) doivent être rapidement éliminées avec beaucoup d'eau et de savon. En particulier, pour

éliminer les taches de dissolvants, utiliser un produit sans acétone et laver avec beaucoup d'eau.

Le Corian®, étant solide et homogène, est renouvelable. La plupart des dommages dus aux chocs, à la chaleur ou à des produits chimiques sont en général réparables sur place en redonnant intégralement à la surface son aspect d'origine.

Avvertissements

■ **L'appareil ne doit pas être utilisé par des personnes à capacités motrices, sensibles et cognitives réduites (enfants compris) ou n'ayant pas connaissance des notions indispensables à son utilisation. S'assurer que les enfants utilisant l'appareil sont sous la surveillance d'une personne responsable de leur sécurité.**

■ **Les enfants doivent être surveillés afin qu'ils ne puissent jouer avec l'appareil.**

■ **Les baignoires sont destinées exclusivement à un usage domestique ou similaire, et ne doivent pas être installées à l'extérieur.**

■ **L'utilisation ou l'accessibilité d'appareils électriques alimentés par le réseau électrique domestique (radio, sèche-cheveux, etc.) depuis l'intérieur de la baignoire sont dangereuses.**

■ **N'utilisez pas d'eau à une température supérieure à 40°C.**

■ **Consignes en cas d'utilisation isolée de l'hydromassage : un séjour prolongé dans l'eau chaude peut entraîner des nausées, des étourdissements et des évanouissements. Si vous souhaitez utiliser l'hydromassage pendant une longue période, assurez-vous que la température de l'eau est à une valeur relativement basse (voir chapitre "Opérations préliminaires – conseils").**

■ **N'utilisez pas la baignoire après avoir absorbé de l'alcool, de la drogue ou des médicaments pouvant provoquer une somnolence ou pouvant augmenter ou baisser la tension artérielle.**

■ **Pendant l'utilisation de l'hydromassage, maintenez la tête à une distance minimum de 40 cm de la bouche d'aspiration ; les cheveux longs doivent être attachés. Ne démarrez pas l'hydromassage tant que le couvercle de la bouche d'aspiration n'est pas en place. N'orientez pas les jets d'hydromassage vers la bouche d'aspiration.**

■ **Quand la baignoire est mise sous tension, attendez 5 à 10 secondes avant d'activer les différentes fonctions pour permettre au calculateur de procéder aux tests initiaux et d'activer le dialogue avec la télécommande.**

■ **Il est conseillé de remplir la baignoire avec de l'eau déjà mélangée (soit, pas avec de l'eau bouillante, puis de l'eau froide), afin de ne pas risquer d'endommager les tuyaux et afin de réduire les dépôts de calcaire.**

■ **Après l'utilisation de la baignoire et de la robinetterie (si présente), assurez-vous que le levier de la bouche d'aspiration est orienté vers le bas : de cette manière, si l'eau est ouverte involontairement, celle-ci sortira du robinet et non de la douche.**

■ **Rappelez-vous de **TOUJOURS** éteindre l'hydromassage avant de vider la baignoire; après l'utilisation, éteignez également l'interrupteur de sectionnement installé sur la ligne d'alimentation de la baignoire (cf. chapitre "Sécurité électrique", manuel d'installation).**

DuPont™ et Corian® sont une marque commerciale et une marque commerciale enregistrée de E. I. du Pont de Nemours and Company ou de deux sociétés affiliées.

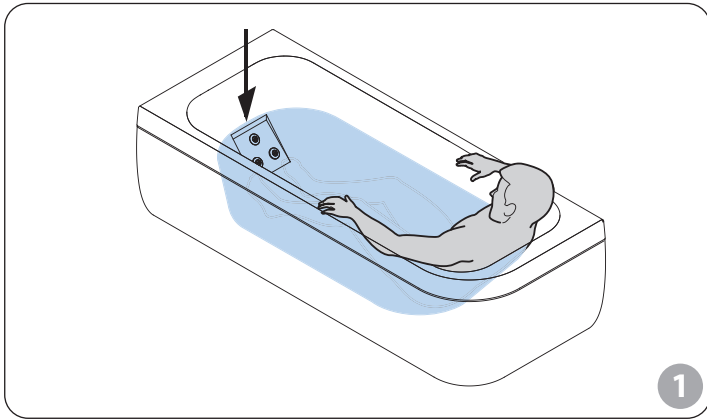

1

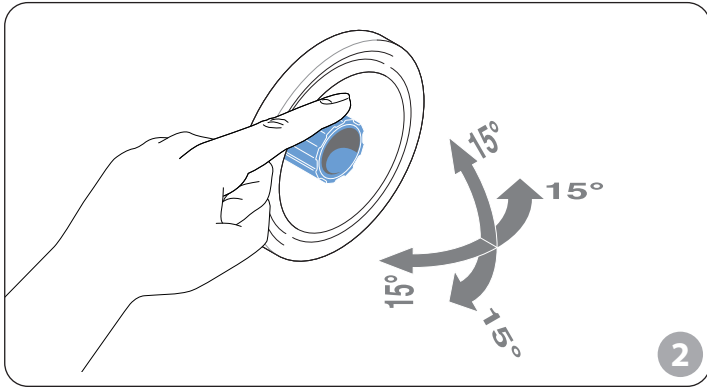

2

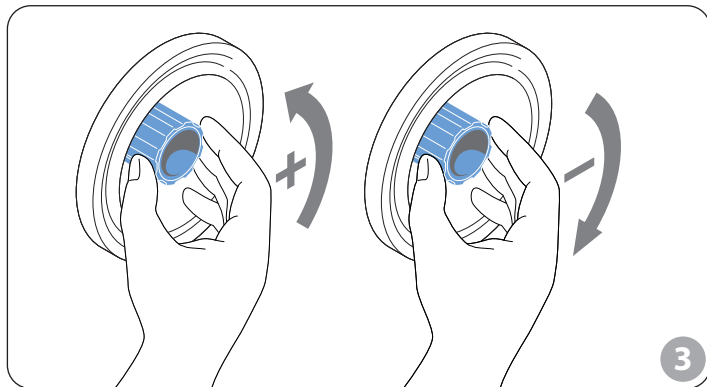

3

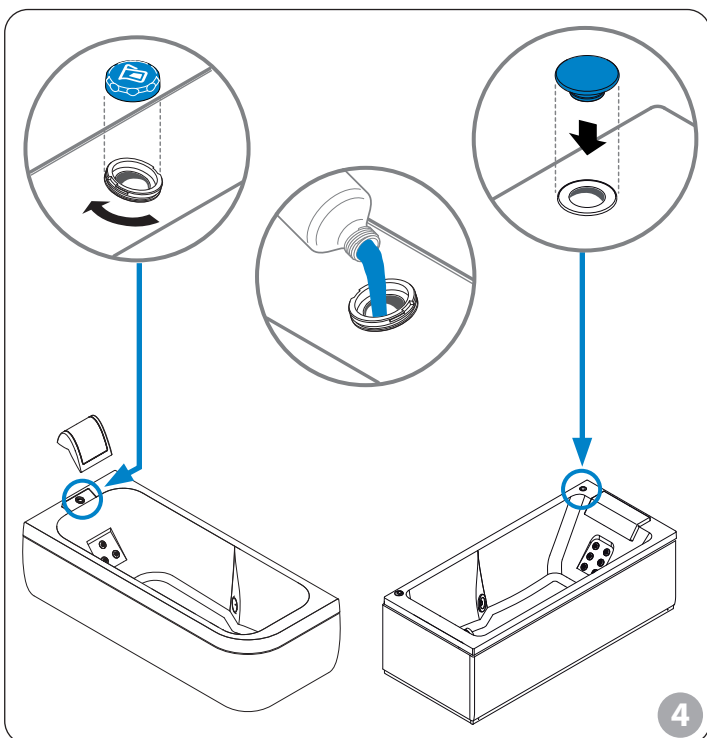

4

Vorarbeiten

(Gültig für alle Modelle)

FÜLLEN

■ (🔧 1) Wenn man eingetaucht ist, **muss** der Wasserstand einige cm über den Öffnungen liegen, die sich am Rückenteil befinden.

■ Geben Sie Spannung mit dem Schalter, der auf der Versorgungsleitung der Wanne eingebaut ist.

EINIGE EMPFEHLUNGEN

■ (🔧 2) Stellen Sie sicher, dass die Wassermassenöffnungen auf die Punkte des Körpers gerichtet sind, die Sie zu massieren wünschen. Man erhält die Richtung durch einfaches Bewegen der Düse.

Die auf dem Rückenteil befindlichen Strahlen können nicht ausgerichtet werden.

■ (🔧 3) Sie können die Intensität der Hydromassage verändern, indem Sie auf die Düsen der Wassermassageöffnungen wirken, die längs der Wannenbegrenzung liegen, soweit, dass Sie einen oder mehrere Strahlen schließen.

Die auf dem Rückenteil befindlichen Strahlen können nicht eingestellt werden.

Einige Modelle haben am Wannenrand einen Umleiter: Diese Vorrichtung erlaubt eine zusätzliche Einstellung, erhöht den Wasserfluss der Strahlen auf dem Rücken oder umgekehrt, den bezogen auf die große Öffnung weiter unten.

■ Die Dauer der Hydromassage sowie die Wassertemperatur sind subjektive Faktoren, die von der Behandlungsart, dem körperlichen Zustand oder den eigenen Gewohnheiten abhängen; hier ein paar Empfehlungen:

Wassertemperatur

°C

Dauer

min'

34° - 36°

20'

36° - 38°

15'

38° - 40°

10'

■ Sie können Essenzen und Parfüms benutzen, **wenn sie keinen Schaum bilden.**

ANMERKUNGEN

• Es ist ratsam, die Wanne mit schon gemischtem Wasser zu füllen (das heißt nicht erst heißes und dann kaltes Wasser) mit einer Höchsttemperatur von 60 °C, um nicht Gefahr zu laufen, die Leitungen zu beschädigen und um die Kalkablagerungen zu reduzieren.

• Seife und Schaumbad (wenn sie nicht speziell für Hydromassage sind) dürfen nur bei abgeschalteter Hydromassage benützt werden.

• (🔧 4) Füllen Sie den entsprechenden Behälter mit der mitgelieferten Desinfektionsflüssigkeit für den Wasserkreislauf (lesen Sie im entsprechenden Kapitel nach), wenn dies während der Installationsphase der Wanne noch nicht gemacht wurde.

Bevor man beginnt

Alle Funktionen werden über die Fernbedienung verwaltet, welche wasserdicht ist. Sie ist mit einer besonderen Technologie ausgestattet, die die Energie der Versorgungsbatterien nur beim Drücken einer Taste nutzt. Die Ikonen bleiben auf dem Display sichtbar, ohne Energie zu verbrauchen.

Sie wird komplett mit eingebauten Batterien des Typs AAA mit 1,5 Volt geliefert.

■ (🔧 5) Um die Funktionen der Fernbedienung zu aktivieren ist es unabdingbar, dass diese in Richtung Empfänger, der sich am Wannenrand befindet, gerichtet wird. Der Empfänger ist mit einem Led ausgestattet, welches bei jedem Aktivieren oder Deaktivieren einer Funktion durch die Tasten der Fernbedienung leuchtet.

• Wenn die Wanne die Spannung erhält, müssen Sie etwa 5 Sekunden warten, bevor Sie die verschiedenen Funktionen nutzen, da der interne Computer alle Anfangskontrolltests durchführen und den Dialog mit der Fernbedienung aktivieren muss.

In dieser Phase muss die Fernbedienung mit dem Empfänger auf einer Linie sein.

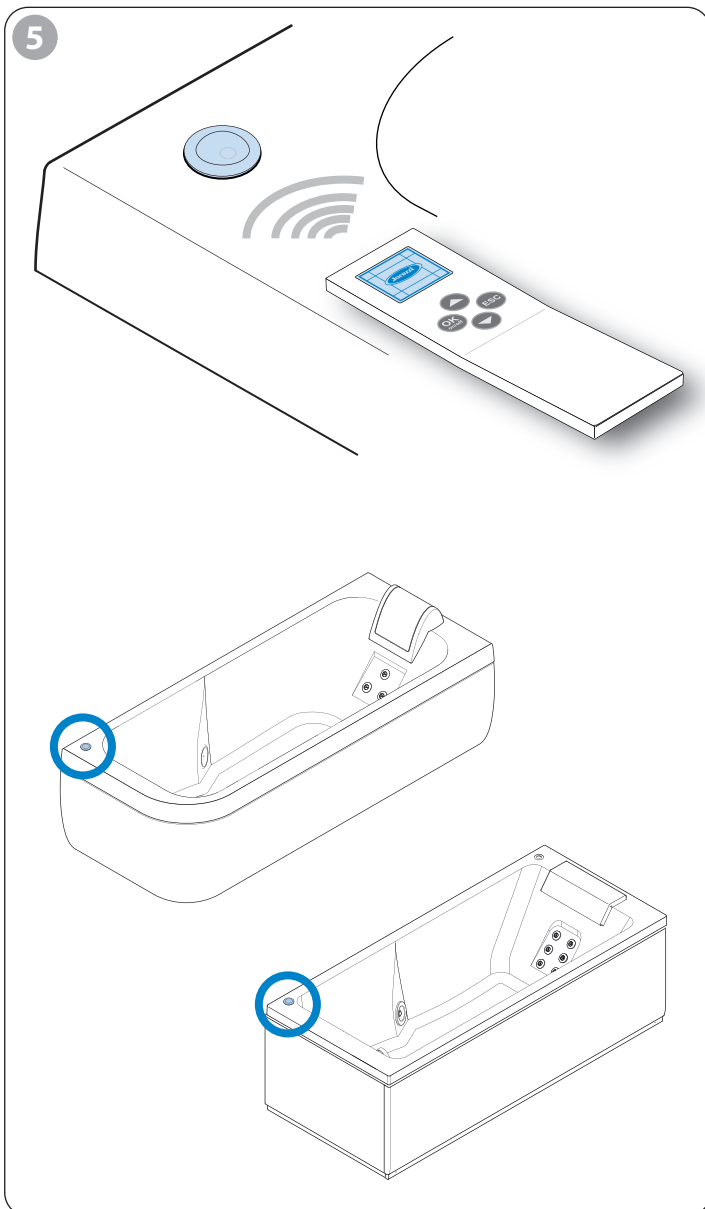

Fernbedienung

■ (🔧 6) Sie besteht aus:

- **Display:** stellt mittels der „Ikonen“ oder der „Textbotschaften“ die verschiedenen Funktionen dar; bei „aktiver“ Funktion wird die Ikone heller gegenüber dem dunklen Hintergrund erscheinen und umgekehrt (in den Menüs mit mehr Funktionen, wird ein Cursor die ausgewählte Funktion anzeigen).

- **OK/On-Off:** Aktiviert oder deaktiviert die Fernbedienung und die verschiedenen verfügbaren Funktionen am erworbenen Wannenmodell.

- **▲ "auf" oder ▼ "ab":** Ermöglichen die Navigation in den unterschiedlichen Menüs der Fernbedienung.

- **ESC:** Wird genutzt, um zum vorherigen Fenster zurückzukehren; drückt man die Taste länger als etwa 5 Sekunden, werden alle zu dem Zeitpunkt aktiven Funktionen unterbrochen.

ANMERKUNG: Nach etwa 60 Minuten kehrt das Display der Fernbedienung automatisch auf die Anfangsseite (Jacuzzi®-Logo) zurück.

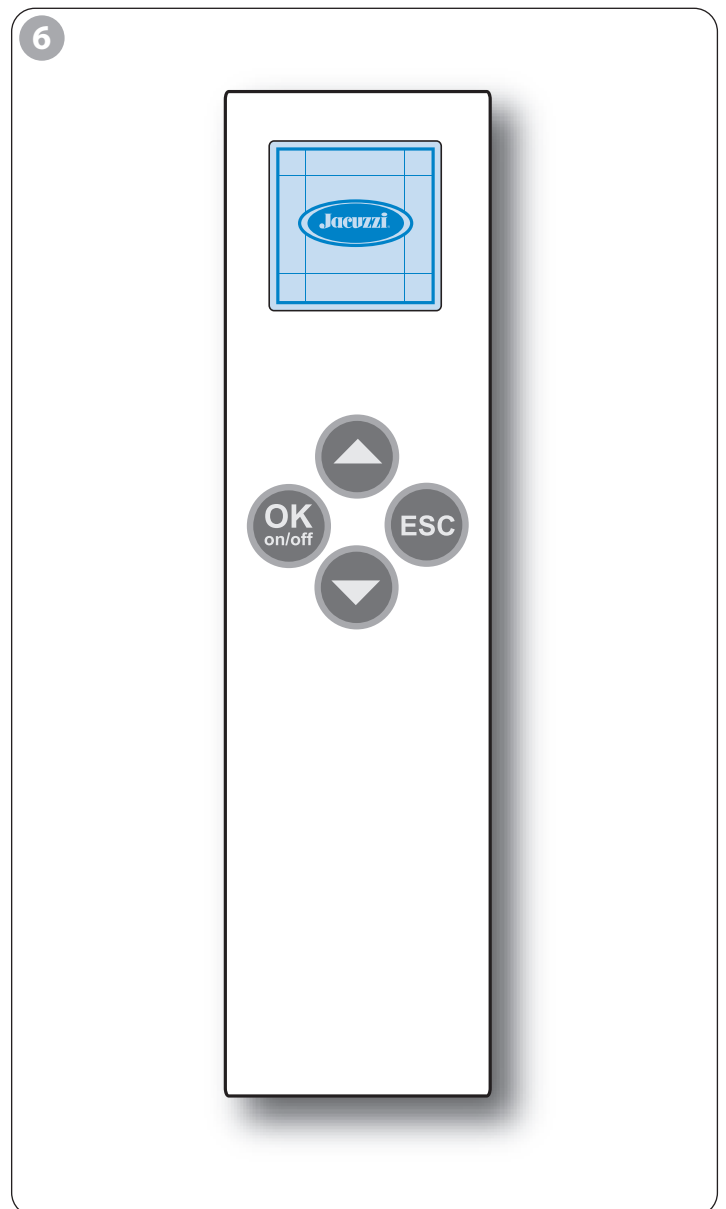

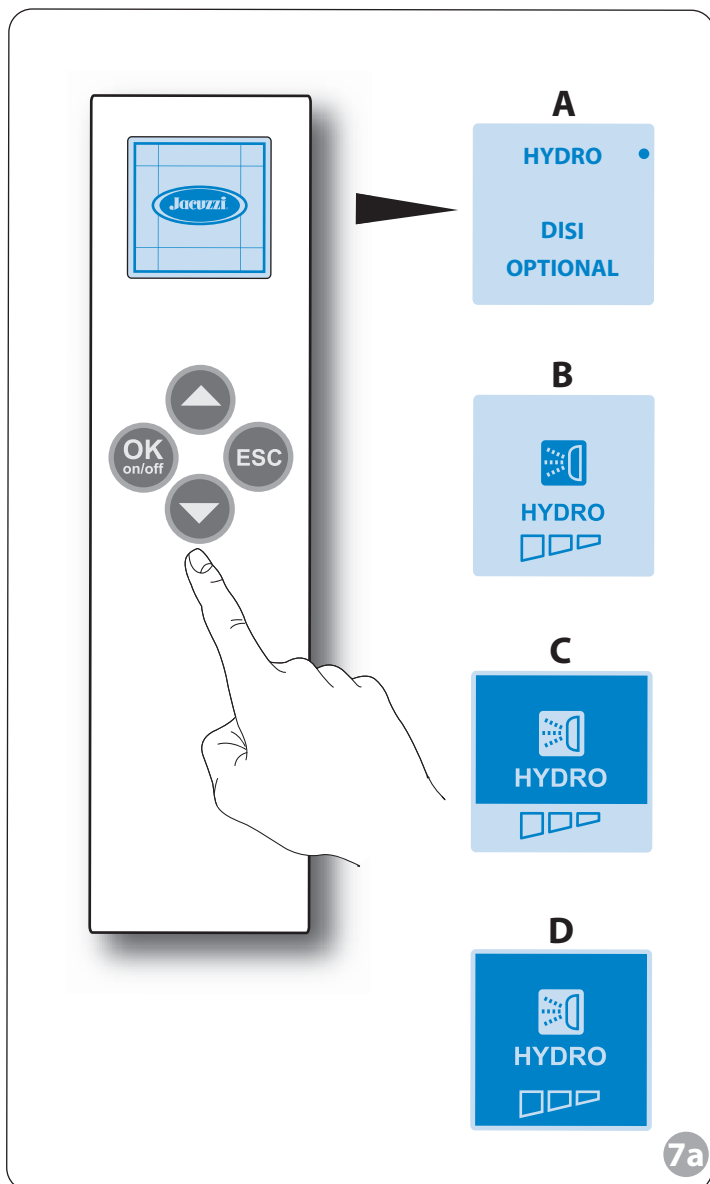

Ausführungen ohne Aquasystem

■ (🔧 7a) Von der Anfangsseite mit Jacuzzi®-Logo drücken Sie die Taste **OK/On-Off** der Fernbedienung: Es wird sich das Hauptmenü (**A**) öffnen (der Cursor wird automatisch auf **"HYDRO"** stehen).

■ Drücken Sie die Taste "OK/On-Off," um die Auswahl zu bestätigen. Auf dem Display erscheint die Konfiguration (**B**).

■ Drücken Sie erneut die Taste "OK/On-Off", um die Funktion "HYDRO" zu aktivieren. Das Display nimmt das Aussehen wie in (**C**) gezeigt an.

Die Hydromassage startet und mittels der Taste ▲ ist es möglich auf die Intensität der Strahlen, d.h. auf die in den Strahlen eingemischte Luftmenge einzuwirken. Das Display nimmt das Aussehen wie in (**D**) gezeigt an.

Wenn die gewünschte Wirkung erreicht wird die Taste ▼ drücken, um den Lufteinsteller anzuhalten: der Mischungswert Luft-Wasser wird auch für die nachfolgenden Hydromassageabläufe solange beibehalten bis er durch Sie wieder geändert wird (dabei immer auf die dafür vorgesehene Taste einwirken ▲).

Das Display nimmt das Aussehen wie in (**C**) gezeigt an.

■ Um die Funktion abzuschalten, die Taste "OK/On-Off" drücken.

Auf jeden Fall stoppt der Zyklus automatisch nach etwa 20 Minuten.

Die Funktion kann auch durch das Drücken der Taste "ESC" für 4-5 Sekunden abgeschaltet werden; auf diese Weise werden alle in jenem Moment eventuell aktiven Funktionen deaktiviert und auf der Fernbedienung erscheint die Anfangsseite (Jacuzzi®-Logo).

ANMERKUNG: Drückt man kurz "ESC" vom Fenster (C), kehrt man in das Hauptmenü (A) zurück, aber die Hydromassage bleibt eingeschaltet.

ANMERKUNG: Für die Funktionen "DISI" und "OPTIONAL" (wo vorgesehen) schauen Sie bitte im betreffenden Kapitel nach.

Ausführungen ohne Aquasystem (mit zwei Pumpen)

WICHTIG: beim ersten Starten die Fernbedienung auf den Empfänger einstellen und die Taste "ESC" drücken.

■ (7b) Von der Anfangsseite mit Jacuzzi®-Logo drücken Sie die Taste **OK/On-Off** der Fernbedienung: Es wird sich das Hauptmenü **(A)** öffnen (der Cursor wird automatisch auf "HYDRO 1" stehen).

■ Drücken Sie die Taste "OK/On-Off," um die Auswahl zu bestätigen. Auf dem Display erscheint die Konfiguration **(C)**.

■ Drücken Sie erneut die Taste "OK/On-Off", um die Funktion "HYDRO 1" zu aktivieren. Das Display nimmt das Aussehen wie in **(D)** gezeigt an.

■ Um die zweite Pumpe einzuschalten, zum Hauptmenü **(A)** zurückkehren, indem die Taste "ESC" gedrückt wird.

Die Taste **▼** drücken, um HYDRO 2 zu wählen. Das Display nimmt die Konfiguration **(B)** an.

Mit der Taste "OK/On-Off" die Wahl bestätigen. Das Display nimmt die Konfiguration **(C1)** an.

Erneut die Taste "OK/On-Off" drücken, um die Funktion "HYDRO 2" zu aktivieren. Das Display sieht aus wie unter **(D1)** gezeigt.

Die Hydromassage (HYDRO 1 oder HYDRO 2) startet und mittels der Taste **▲** ist es möglich auf die Intensität der Strahlen, d.h. auf die in den Strahlen eingemischte Luftmenge einzuwirken. Das Display nimmt das Aussehen wie in **(E-E1)** gezeigt an.

Wenn die gewünschte Wirkung erreicht wird die Taste **▼** drücken, um den Luftesteller anzuhalten: der Mischungswert Luft-Wasser wird auch für die nachfolgenden Hydromassageabläufe solange beibehalten bis er durch Sie wieder geändert wird (dabei immer auf die dafür vorgesehene Taste einwirken **▲**). Das Display nimmt das Aussehen wie in **(D-D1)** gezeigt an.

■ Um die Funktion abzuschalten, die Taste "OK/On-Off" drücken.

Auf jeden Fall stoppt der Zyklus automatisch nach etwa 20 Minuten.

Die Funktion kann auch durch das Drücken der Taste "ESC" für 4-5 Sekunden abgeschaltet werden; auf diese Weise werden alle in jenem Moment eventuell aktiven Funktionen deaktiviert und auf der Fernbedienung erscheint die Anfangsseite (Jacuzzi®-Logo).

ANMERKUNG: Drückt man kurz "ESC" vom Fenster (D-D1), kehrt man in das Hauptmenü (A) zurück, aber die Hydromassage bleibt eingeschaltet.

ANMERKUNG: Für die Funktionen "DISI" und "OPTIONAL" (wo vorgesehen) schauen Sie bitte im betreffenden Kapitel nach.

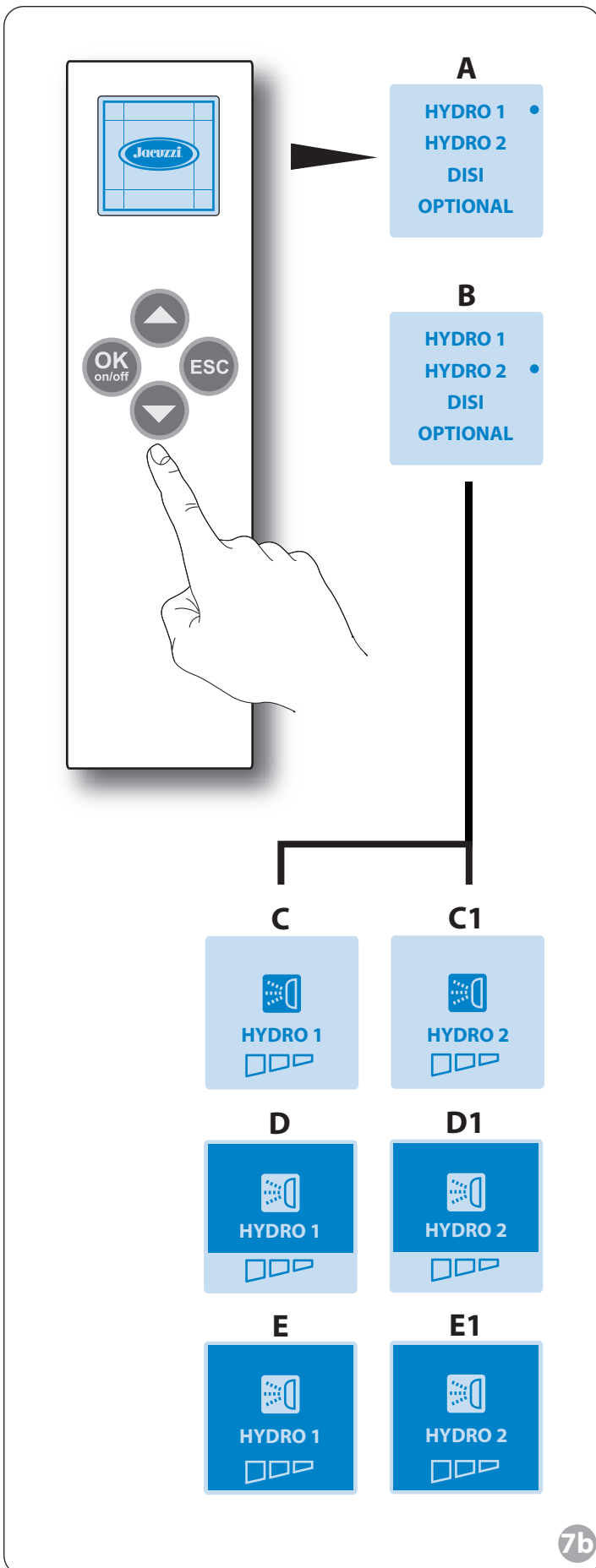

7b

Modelle mit Aquasystem (Mit doppeltem Wechselrichter)

WICHTIG: Beim ersten Start die Fernbedienung am Empfänger ausrichten und die Taste „ESC“ drücken.

■ (🔧 7c) Auf dem Startbildschirm mit dem Logo Jacuzzi* die Taste **OK/On-Off** der Fernbedienung drücken: es erscheint das Hauptmenü **(A)** (der Cursor positioniert sich automatisch auf „SEAT 1“).

■ Zum Bestätigen der Auswahl die Taste „OK/On-Off“ drücken. Das Display nimmt die Konfiguration **(B)** an.

■ Zum Bestätigen der Auswahl die Taste „OK/On-Off“ drücken. Das Display nimmt die Konfiguration **(C)** an.

■ Zum Aktivieren der Funktion „HYDRO“ erneut die Taste „OK/On-Off“ drücken. Das Display nimmt die Konfiguration **(D)** an.

■ Zum Aktivieren der Funktion „SEAT 2“ zum Hauptmenü **(A)** zurückkehren; dazu die Taste „ESC“ drücken und dieselbe Vorgehensweise wie für „SEAT 1“ wiederholen.

HINWEIS: Wenn eine Funktion „HYDRO“ oder „AQS“ aktiv ist, geht das Display bei Aktivierung von „SEAT 1“ oder „SEAT 2“ vom Hauptmenü **(A)** aus in die Konfiguration **(D)** über.

Für die Aktivierung der Hydromassagezyklen siehe Kapitel „Modelle mit Aquasystem“.

■ Zum Aktivieren der Funktion „AQS“ durch Drücken der Taste „ESC“ zum Menü **(B)** zurückkehren.

■ Zum Bestätigen der Auswahl die Taste „OK/On-Off“ drücken. Das Display nimmt die Konfiguration **(E)** an.

Für die Aktivierung der Hydromassagezyklen siehe Kapitel „Modelle mit Aquasystem“.

HINWEIS: Für die Funktionen „DISI“ und „OPTIONAL“ (wenn vorhanden) siehe entsprechendes Kapitel.

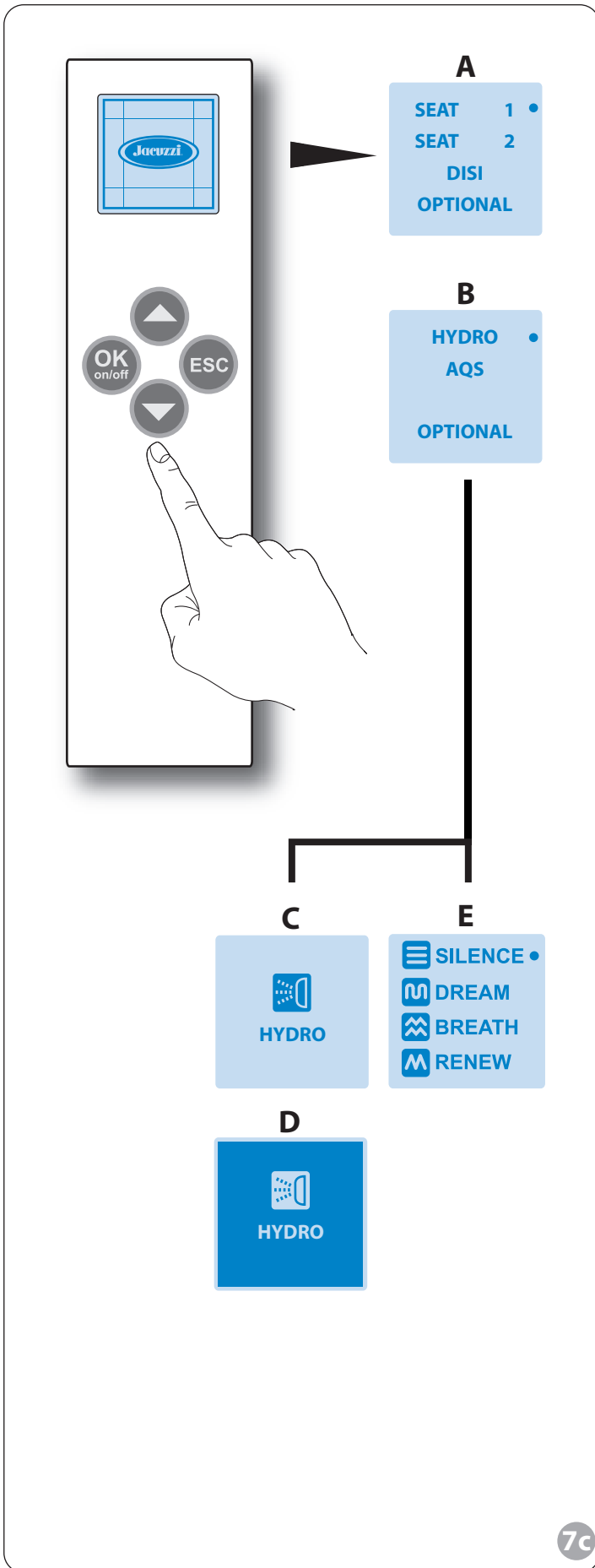

7c

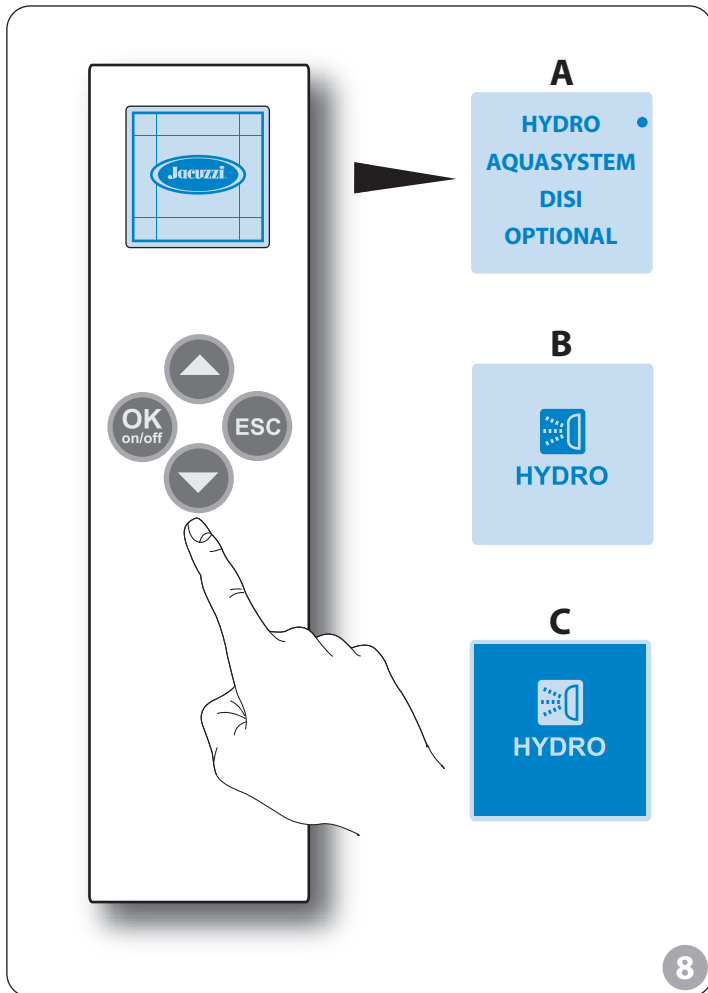

Ausführungen mit Aquasystem

■ (8) Von der Anfangsseite mit Jacuzzi®-Logo drücken Sie die Taste **OK/On-Off** der Fernbedienung: Es wird sich das Hauptmenü **(A)** öffnen (*der Cursor wird automatisch auf "HYDRO" stehen*).

■ Drücken Sie die Taste "OK/On-Off," um die Auswahl zu bestätigen. *Das Display wird die Konfiguration (B) annehmen.*

■ Drücken Sie erneut die Taste "OK/On-Off", um die Funktion "HYDRO" zu aktivieren. *Das Display nimmt das Aussehen wie in (C) gezeigt an.*

Die Hydromassage startet mit maximaler Leistung und mittels der Tasten ▲ oder ▼ ist es möglich, die Intensität zu verändern.

Beim ersten Start aktivieren sich die Wassermassage-strahlen mit einer Verzögerung von etwa 10 Sekunden (Füllzeit für den Wasserkreislauf).

■ Um die Funktion abzuschalten, die Taste "OK/On-Off" drücken.

Auf jeden Fall stoppt der Zyklus automatisch nach etwa 20 Minuten.

Die Funktion kann auch durch das Drücken der Taste "ESC" für 4-5 Sekunden abgeschaltet werden; auf diese Weise werden alle in jenem Moment eventuell aktiven Funktionen deaktiviert und auf der Fernbedienung erscheint die Anfangsseite Jacuzzi®-Logo.

ANMERKUNG: Drückt man kurz "ESC" vom Fenster **(C)**, kehrt man in das Haupt-menü **(A)** zurück, aber die Hydromassage bleibt eingeschaltet.

Aus dieser Position ist es auch möglich, zu den anderen Hydromassage-Zyklen "AQUASYSTEM" zu gelangen, beziehen Sie sich auf die entsprechenden Kapitel.

ANMERKUNG: Für die Funktionen "DISI" und "OPTIONAL" schauen Sie bitte in den betreffenden Kapiteln nach.

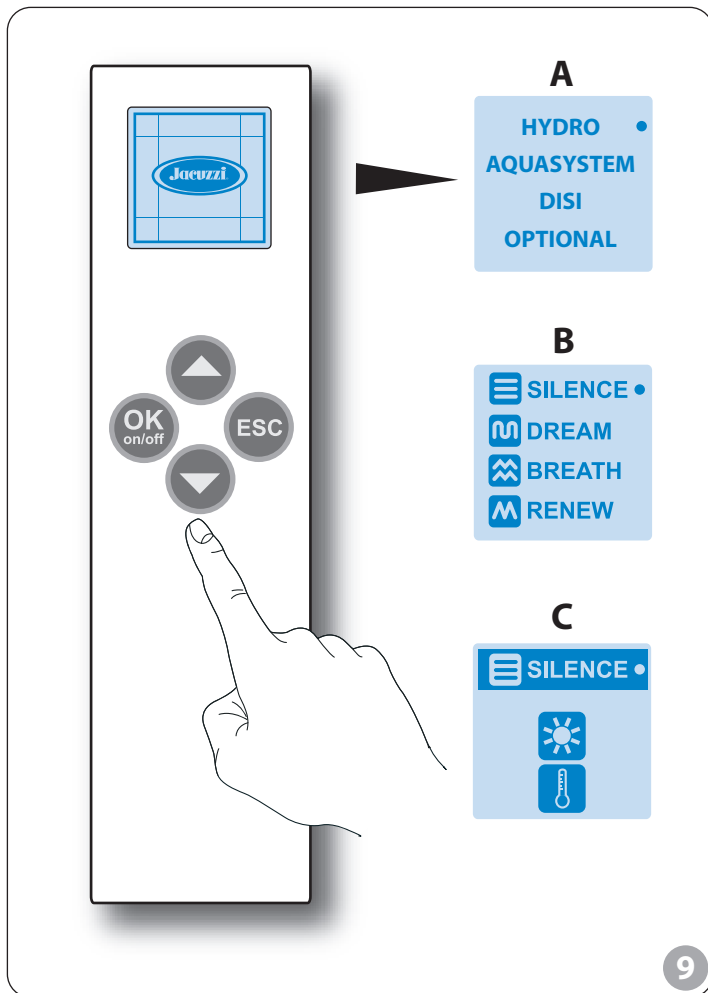

Silence (Leise Hydromassage)

■ (🔑 9) Von der Anfangsseite mit Jacuzzi®-Logo drücken Sie die Taste **OK/On-Off** der Fernbedienung: Es wird sich das Hauptmenü **(A)** öffnen (*der Cursor wird automatisch auf "HYDRO" stehen*).

■ Mittels der Taste ⏴ gehen Sie auf den Zyklus **"AQUASYSTEM"** und drücken Sie die Taste "OK/On-Off", um die Auswahl zu bestätigen: Das Display wird die Konfiguration **(B)** annehmen. Um den Zyklus **"SILENCE"** zu aktivieren, drücken Sie **"OK/On-Off"**: Auf dem Display wird die Seite **(C)** erscheinen. *Beim ersten Start aktivieren sich die Wassermassage-strahlen mit einer Verzögerung von etwa 10 Sekunden (Füllzeit für den Wasserkreislauf).*

■ Um die Funktion abzuschalten, drücken Sie die Taste "OK/On-Off", oder Sie halten die Taste "ESC" für 4-5 Sekunden gedrückt. Auf jeden Fall stoppt der Zyklus automatisch nach etwa 20 Minuten.

ANMERKUNGEN: Drückt man kurz **"ESC"** kehrt man in das Menü **(B)** oder **(A)** zurück (aber die Hydromassage bleibt eingeschaltet).

Der Zyklus "Silence" sieht eine festgelegte und kalibrierte Intensität der Wassermassagestrahlen vor, die mit der Fernbedienung nicht verändert werden kann.

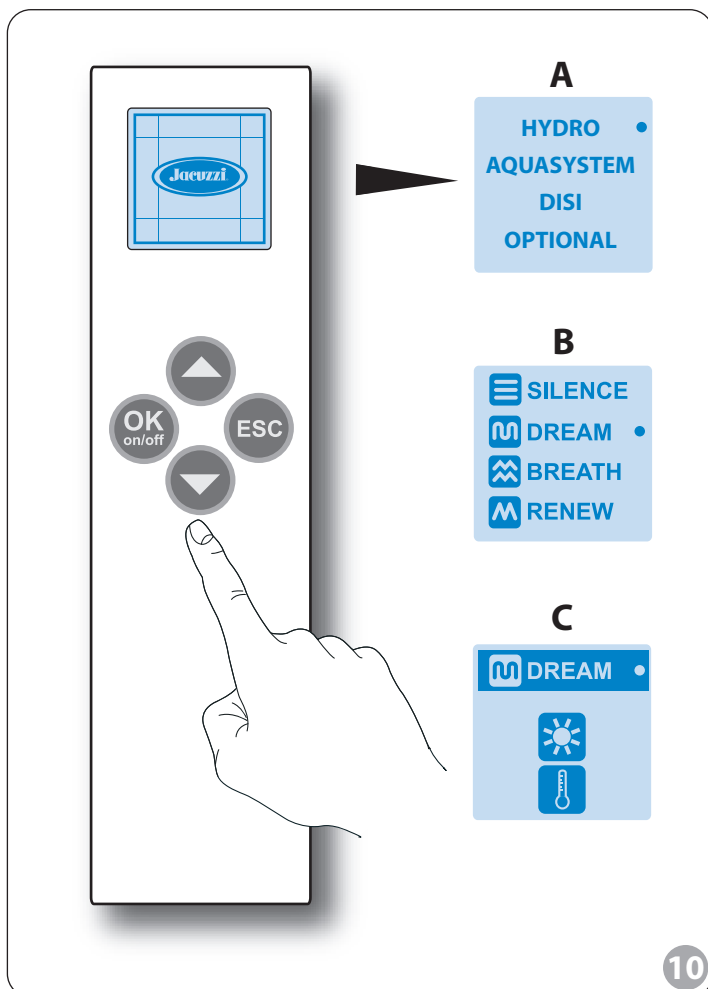

Dream (Belebende Hydromassage)

■ (🔑 10) Von der Anfangsseite mit Jacuzzi®-Logo drücken Sie die Taste **OK/On-Off** der Fernbedienung: Es wird sich das Hauptmenü **(A)** öffnen (*der Cursor wird automatisch auf "HYDRO" stehen*).

■ Mittels der Taste ⏴ gehen Sie auf den Zyklus **"AQUASYSTEM"** und drücken Sie die Taste "OK/On-Off", um die Auswahl zu bestätigen. Dann gehen Sie mithilfe der Taste ⏴ auf **"DREAM"**: Das Display wird die Konfiguration **(B)** annehmen. Um den Zyklus **"DREAM"** zu aktivieren, drücken Sie **"OK/On-Off"**: Auf dem Display wird die Seite **(C)** erscheinen. *Beim ersten Start aktivieren sich die Wassermassage-strahlen mit einer Verzögerung von etwa 10 Sekunden (Füllzeit für den Wasserkreislauf).*

■ Um die Funktion abzuschalten, drücken Sie die Taste "OK/On-Off", oder Sie halten die Taste "ESC" für 4-5 Sekunden gedrückt. Auf jeden Fall stoppt der Zyklus automatisch nach etwa 20 Minuten.

ANMERKUNGEN: Drückt man kurz **"ESC"** kehrt man in das Menü **(B)** oder **(A)** zurück (aber die Hydromassage bleibt eingeschaltet).

Im Zyklus "Breath" verändert sich die Intensität der Wasser massagestrahlen auf wellenförmige Art mit einer geringen Minimal-Maximal-Schwankung und ist auf jeden Fall nicht veränderbar.

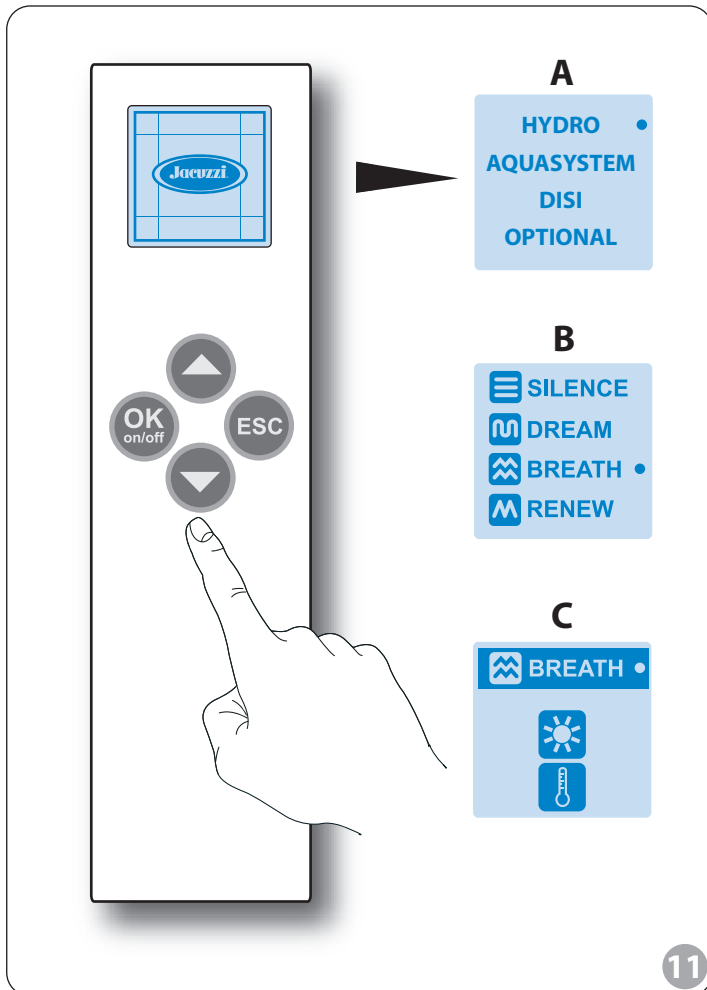

Breath (Entspannende Hydromassage)

■ (🔑 11) Von der Anfangsseite mit Jacuzzi®-Logo drücken Sie die Taste **OK/On-Off** der Fernbedienung: Es wird sich das Hauptmenü (**A**) öffnen (*der Cursor wird automatisch auf "HYDRO" stehen*).

■ Mittels der Taste ⏴ gehen Sie auf den Zyklus **"AQUASYSTEM"** und drücken Sie die Taste "OK/On-Off", um die Auswahl zu bestätigen. Gehen Sie mithilfe der Taste ⏴ auf **"BREATH"**: Das Display wird die Konfiguration (**B**) annehmen. Um den Zyklus **"BREATH"** zu aktivieren, drücken Sie **"OK/On-Off"**: Auf dem Display wird die Seite (**C**) erscheinen. *Beim ersten Start aktivieren sich die Wassermassage-strahlen mit einer Verzögerung von etwa 10 Sekunden (Füllzeit für den Wasserkreislauf).*

■ Um die Funktion abzuschalten, drücken Sie die Taste "OK/On-Off", oder Sie halten die Taste "ESC" für 4-5 Sekunden gedrückt. Auf jeden Fall stoppt der Zyklus automatisch nach etwa 20 Minuten.

ANMERKUNGEN: Drückt man kurz **"ESC"** kehrt man in das Menü (**B**) oder (**A**) zurück (aber die Hydromassage bleibt eingeschaltet).

Im Zyklus "Breath" verändert sich die Intensität der Wassermassage strahlen auf wellenförmige Art mit einer geringen Minimal-Maximal-Schwankung und ist auf jeden Fall nicht veränderbar.

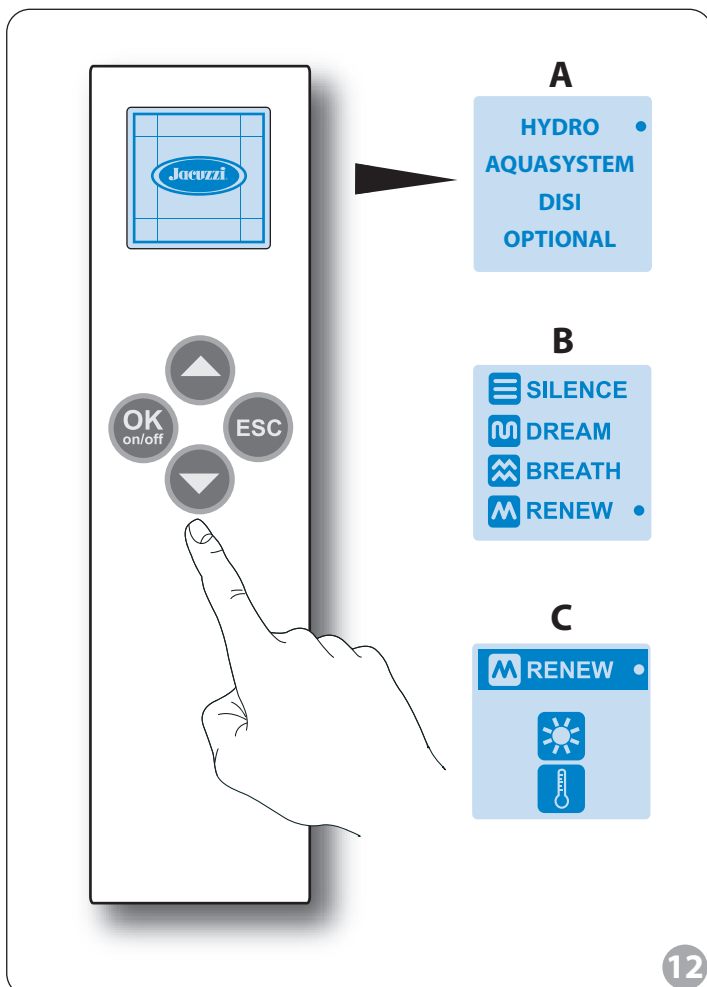

Renew (Energiespendende Hydromassage)

■ (🔑 12) Von der Anfangsseite mit Jacuzzi®-Logo drücken Sie die Taste **OK/On-Off** der Fernbedienung: Es wird sich das Hauptmenü (**A**) öffnen (*der Cursor wird automatisch auf "HYDRO" stehen*).

■ Mittels der Taste ⏴ gehen Sie auf den Zyklus **"AQUASYSTEM"** und drücken Sie die Taste "OK/On-Off", um die Auswahl zu bestätigen. Gehen Sie mithilfe der Taste ⏴ auf **"RENEW"**: Das Display wird die Konfiguration (**B**) annehmen. Um den Zyklus **"RENEW"** zu aktivieren, drücken Sie **"OK/On-Off"**: Auf dem Display wird die Seite (**C**) erscheinen. *Beim ersten Start aktivieren sich die Wassermassage-strahlen mit einer Verzögerung von etwa 10 Sekunden (Füllzeit für den Wasserkreislauf).*

■ Um die Funktion abzuschalten, drücken Sie die Taste "OK/On-Off", oder Sie halten die Taste "ESC" für 4-5 Sekunden gedrückt. Auf jeden Fall stoppt der Zyklus automatisch nach etwa 20 Minuten.

ANMERKUNGEN: Drückt man kurz **"ESC"** kehrt man in das Menü (**B**) oder (**A**) zurück (aber die Hydromassage bleibt eingeschaltet).

Im Zyklus "Renew" übernimmt die Intensität der Wassermassage strahlen einen impulsiven Verlauf und mit beachtlichen Schwankungen zwischen Minimum und Maximum (Werte nicht veränderbar).

Funktionen optional

Scheinwerfer

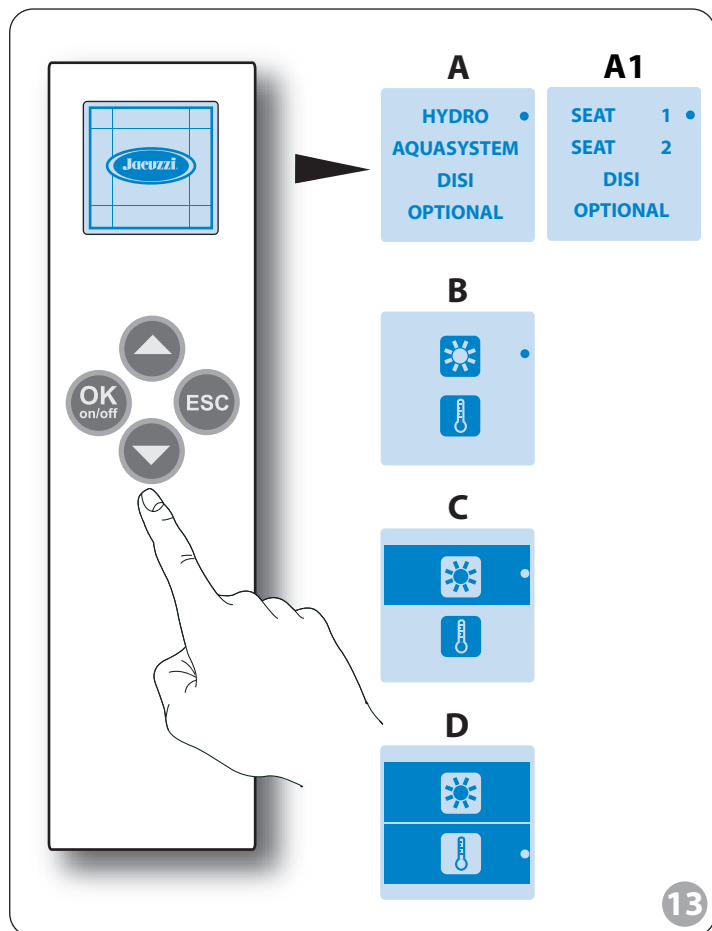

■ (📎 13) Von der Anfangsseite mit Jacuzzi®-Logo drücken Sie die Taste **OK/On-Off** der Fernbedienung: Es wird sich das Hauptmenü **(A)** öffnen (der Cursor wird automatisch auf **„HYDRO“** oder **„SEAT 1“** stehen).

■ Mittels der Taste **▼** gehen Sie auf den Zyklus **„OPTIONAL“** und drücken Sie die Taste **„OK/On-Off“**, um die Auswahl zu bestätigen: Das Display wird die Konfiguration **(B)** annehmen. Aus dieser Position ist es möglich, direkt zu den Funktionen **„Scheinwerfer“** ☀️ und **„System zur Erhaltung der Wassertemperatur“** 🌡️ zu gelangen (der Cursor wird automatisch auf **„Scheinwerfer“** gehen).

■ Drücken Sie die Taste **„OK/On-Off“**, um die Funktion **„Scheinwerfer“** zu aktivieren: Auf dem Display wird die Seite **(C)** erscheinen. Zum Abschalten der Funktion die Taste länger drücken.

ANMERKUNG: Innerhalb des Menüs **„OPTIONAL“** (C) ist es möglich, gleichzeitig beide Funktionen zu aktivieren (Scheinwerfer und Heizgerät): Auf dem Display wird die Seite **(D)** erscheinen.

■ Um die ausgewählte Funktion zu unterbrechen, drücken Sie die Taste **„OK/On-Off“**; (drücken Sie **„ESC“**, um zum Hauptmenü **(A)** oder **(A1)** zurückzukehren, aber die Funktionen werden aktiv bleiben).

■ Um alle aktiven Funktionen **„zu deaktivieren“**, halten Sie die Taste **ESC** für etwa 5 Sekunden gedrückt: Es öffnet sich die Anfangsseite mit dem Jacuzzi®-Logo

System zur Beibehaltung der Wassertemperatur

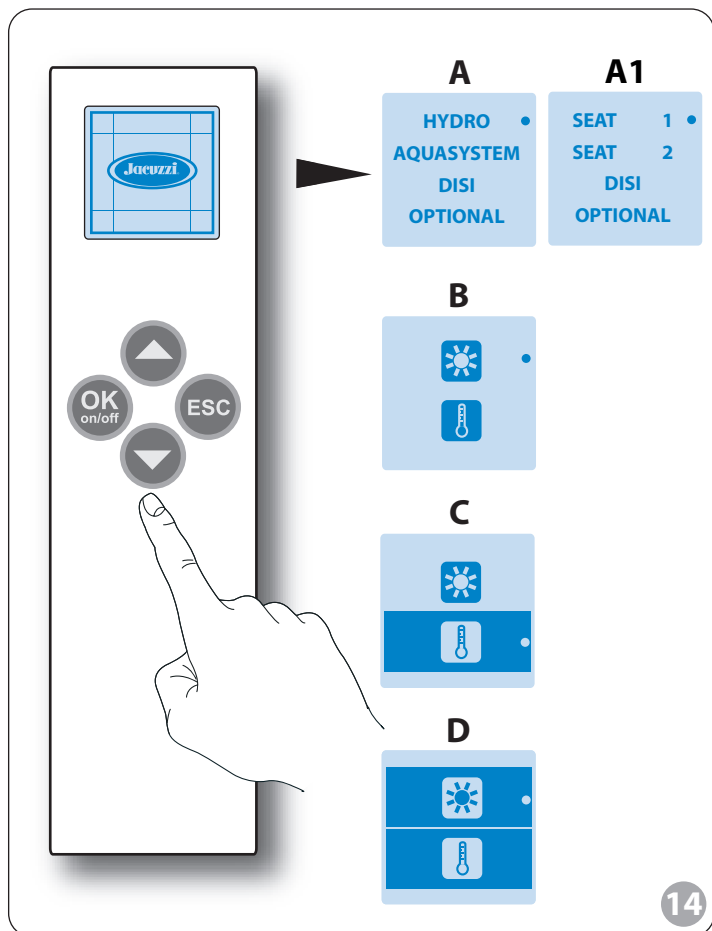

■ (📎 14) Von der Anfangsseite mit Jacuzzi®-Logo drücken Sie die Taste **OK/On-Off** der Fernbedienung: Es wird sich das Hauptmenü **(A oder A1)** öffnen (der Cursor wird automatisch auf **„HYDRO“** oder **„SEAT 1“** stehen).

■ Mittels der Taste **▼** gehen Sie auf den Zyklus **„OPTIONAL“** und drücken Sie die Taste **„OK/On-Off“**, um die Auswahl zu bestätigen: Das Display wird die Konfiguration **(B)** annehmen. Dann mithilfe der Taste **▼** stellen Sie den Cursor auf die Ikone **🌡️**, dann drücken Sie erneut die Taste **„OK/On-Off“**, um die Vorrichtung zu aktivieren: Auf dem Display wird die Seite **(C)** erscheinen.

ANMERKUNG: Die Vorrichtung schaltet sich nur bei einem aktiven Hydromassagen-Zyklus ein. Bei Systemen mit zwei Pumpen unterliegt die Vorrichtung der Funktion der zweiten Pumpe, kann jedoch jederzeit deaktiviert werden. Wird der Hydromassagen-Zyklus unterbrochen (weil er ausgeschaltet wird oder weil 20 Minuten vorbei sind), schaltet sich die Vorrichtung ab. Um sie erneut zu aktivieren, aktivieren Sie die Hydromassage, gehen Sie auf die Seite (C) und drücken die Taste **„OK/On-Off“**.

Die Vorrichtung ist mit einem Sicherheitsthermostat ausgestattet, welches automatisch abschaltet, wenn die Wassertemperatur die Grenze von 40° C erreicht.

■ Um die ausgewählte Funktion zu unterbrechen, drücken Sie die Taste **„OK/On-Off“**; (drücken Sie **„ESC“**, um zum Hauptmenü **(A)** oder **(A1)** zurückzukehren, aber die Funktionen werden aktiv bleiben).

■ Um alle aktiven Funktionen **„zu deaktivieren“**, halten Sie die Taste **ESC** für etwa 5 Sekunden gedrückt: Es öffnet sich die Anfangsseite mit dem Jacuzzi®-Logo

Die Desinfektion

■ Stellen Sie sicher, dass die Düsen der Öffnungen an der Wannenwand geöffnet sind (Kap. "Vorarbeiten"; (Pencil) 3); die Rückdüsen bleiben immer geöffnet).

■ Die Wanne bis über die Massagedüsen des Rückenbereiches füllen (Wasserstand mindestens 5 cm über den Massagedüsen, ohne dass sich jemand in der Wanne befindet). Vorausgesetzt, es wurden keine Seife, Badeöle oder kosmetischen Produkte verwendet, kann das Wasser der Hydromassage verwendet werden, in dem man ggf. das Wasser, das zum Erreichen des erforderlichen Wasserstandes fehlt, zulaufen lässt.

■ Prüfen, ob die Flüssigkeit, die zum Lieferumfang der Wanne gehört, in den dazu vorgesehenen Behälter gegossen wurde. Jacuzzi® empfiehlt, die Flüssigkeit J-MX 07 zu verwenden (in den zugelassenen Kundendienststellen erhältlich). Dieser Zyklus sollte ungefähr einmal pro Monat durchgeführt werden (wenn die Wanne "privat" benutzt wird).

ANM.: Die mit einem Deckel verschlossene Tanköffnung befindet sich unterhalb der Kopfstütze oder jedenfalls am Wannenrand (Kap. "Vorarbeiten"; (Pencil) 4); der Tank hat ein Fassungsvermögen von über einem Liter.

Aktivierung des Zyklus

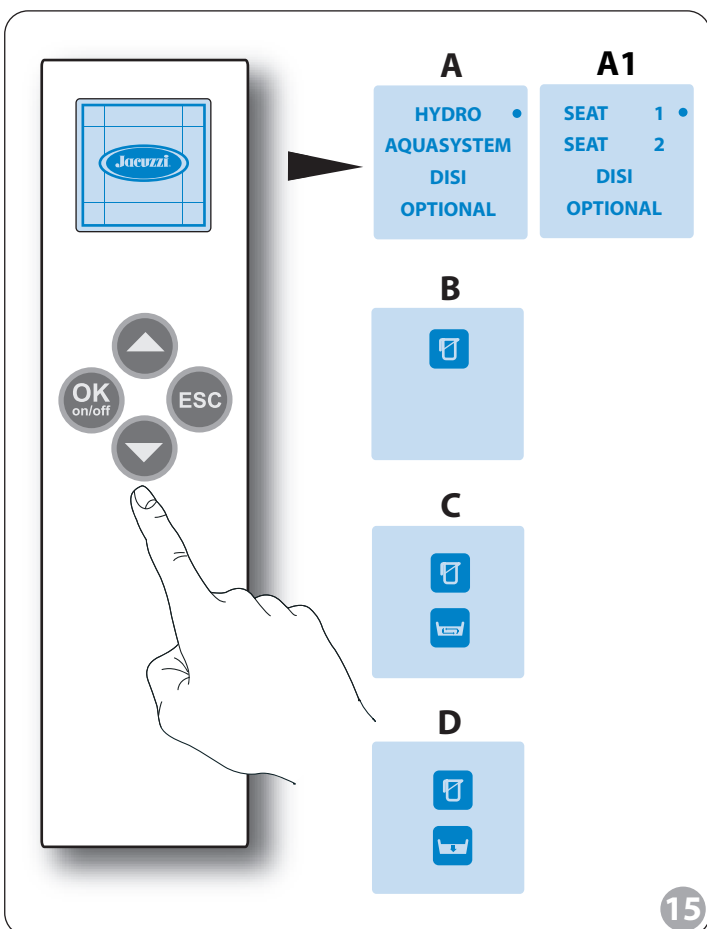

■ (Pencil) 15 Von der Anfangsseite mit Jacuzzi®-Logo drücken Sie die Taste **OK/On-Off** der Fernbedienung: Es wird sich das Hauptmenü (**A** oder **A1**) öffnen (der Cursor wird automatisch auf "HYDRO" oder "SEAT 1" stehen).

■ Mittels der Taste (Down Arrow) gehen Sie auf den Zyklus "DISI" und drücken Sie die Taste "OK/On-Off", um die Auswahl zu bestätigen: Das Display wird die Konfiguration (**B**) annehmen. Um den Zyklus "DISI" (**B**) zu aktivieren, lassen Sie die Taste "OK/On-Off" für 4 Sekunden gedrückt: Auf dem Display erscheint die Seite (**C**) und der Zyklus startet.

■ Der Zyklus ist vollautomatisch und dauert etwa 10 Minuten. Er kann nicht unterbrochen werden, außer man unterbricht den Strom (indem man den Hauptschalter oberhalb der Wanne ausschaltet).

■ Der Zyklus verläuft gemäß zweier vorab festgelegter Schritte:

- beim Einschalten startet die Pumpe, nach etwa einer halben Minute beginnt sie anzusaugen und lässt etwa 100 ml der Flüssigkeit J-MX 07 in den Wasserkreislauf einlaufen.
- Die Pumpe bleibt etwa 1 Minute in Bewegung, um die Flüssigkeit gut im gesamten Wasserkreislauf zu verteilen, dann schaltet sie ab und lässt die Flüssigkeit einwirken.
- etwa 7 Minuten nach dem Start des Zyklus schaltet sich die Pumpe erneut für etwa 1 Minute ein, um die Flüssigkeit im Wasserkreislauf nochmals zu mischen und die Rohrleitungen nachzuspülen.
- Nach weiteren 2 Minuten ist der Zyklus beendet und auf dem Display der Fernbedienung erscheint auf der Seite die Ikone (**D**).

■ Wo es möglich ist, kann man die Wanne leeren, indem man den entsprechenden Knopf an der Innenwand dreht. Die Ikone (**D**) bleibt für 30 Minuten aktiv oder solange, bis die Wanne vollständig geleert ist. Am Ende dieses Vorgangs kehrt das Display auf die Hauptseite (Jacuzzi®-Logo) zurück und man kann wieder alle Funktionen der Hydromassage benutzen.

Es ist unerlässlich, dass für die Desinfektion benutzte Wasser abzulassen, da es die Haut reizt. Es ist absichtlich gefärbt, um das Vorhandensein im Wasser zu signalisieren.

■ Der Desinfektionszyklus kann nicht betätigt werden (oder unterbrocht während des Betriebes) wenn:

- Der Wasserstand unterhalb des vorgesehenen Standes ist.
- Der Behälter der Flüssigkeit J-MX 07 ist leer.
- Der Wasserstand plötzlich fällt (Abfluss geöffnet).
- Die Flüssigkeit J-MX 07 endet während der Funktion.

In diesen Situationen lesen Sie bitte das nächste Kapitel "Bei Schwierigkeiten..."

ANMERKUNGEN:

- Während des Desinfektionszyklus kann nicht die Hydromassage aktiviert werden.
- Außerdem ist es nicht möglich, einen Hydromassage-Zyklus zu starten, bevor die Wanne nicht vollständig geleert wird.
- Drückt man "ESC", kehrt man zum Menü (A oder A1) zurück, aber der Zyklus "DISI" bleibt eingeschaltet: Der Zyklus kann auch nicht ausgeschaltet werden, wenn man "ESC" für 4-5 Sekunden drückt; andere eingeschaltete Funktionen hingegen können ausgeschaltet werden (Beispiel Scheinwerfer).

Bei Schwierigkeiten ...

DIE HYDROMASSAGE STARTET NICHT

→ Zuerst überprüfen Sie, dass der auf der Versorgungslinie der Wanne eingebaute Hauptschalter eingeschaltet und Strom vorhanden ist. Außerdem gehen Sie sicher, dass Sie die im entsprechenden Kapitel gegebenen Anweisungen befolgt haben, achten Sie auch auf ungestörte, geradlinige Übertragung der Fernbedienung mit dem Empfänger, wenn Sie den Start der Funktionen bestätigen. Nehmen Sie Bezug auf Folgendes, falls die Störungen anderer Natur sein sollten.

ANMERKUNG: Beim ersten Start aktiviert sich die Funktion der Hydromassage mit einer Verzögerung von etwa 10 Sekunden (nur in den Ausführungen mit Aquasystem).

■ (🔧 16) Batterien der Fernbedienung leer

• Man kann keine Funktion aktivieren; auf dem Display erscheint die angegebene Ikone.

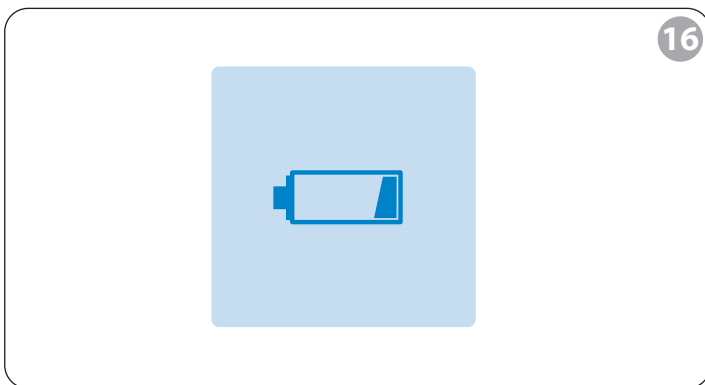

→ Man muss die leeren Batterien ersetzen, beziehen Sie sich auf das Kapitel "Wartung-Fernbedienung".

■ (🔧 17) Unzureichender Wasserstand

• Das Wasser in der Wanne ist unterhalb des vorgesehenen Standes und man kann keinen Hydromassage-Zyklus starten; auf dem Display erscheint die angegebene Ikone und das Led im Empfänger leuchtet für etwa 5 Minuten.

→ Man muss das notwendige Wasser hinzufügen und die Schritte wiederholen, die im entsprechenden Kapitel der Hydromassage beschrieben sind.

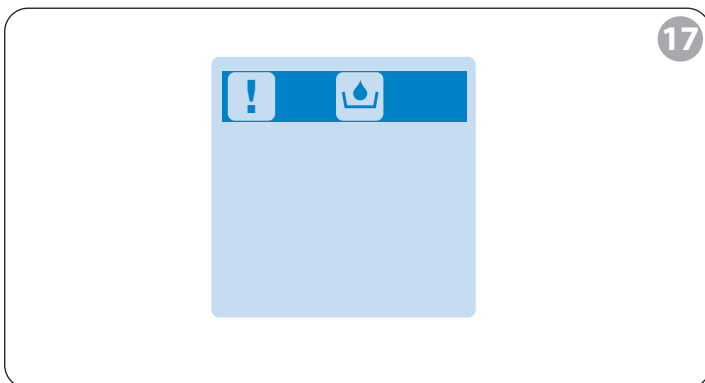

DIE HYDROMASSAGE STOPPT VON ALLEINE

→ Zuerst überprüfen Sie, ob ein Stromausfall vorliegt; außerdem stellen Sie sicher, dass Sie alle Anweisungen des entsprechenden Kapitels befolgt haben.

Jeder Hydromassage-Zyklus hat eine eigene Dauer (etwa 20 Minuten), nach Ablauf dieser Zeit hört die Hydromassage von alleine auf. Es reicht also aus, sie neu entsprechend den Anweisungen des Kapitels, zu starten. Nehmen Sie Bezug auf Folgendes, falls die Störungen anderer Natur sein sollten.

■ Senkung des Wasserstandes in der Wanne

Dieser Zustand kann auftreten, wenn der Abfluss versehentlich geöffnet wurde oder wenn die im Wasser eingetauchte Person aus der Wanne steigt.

Die Arten der Anzeige der Störung sind die gleichen des Kapitels "Die Hydromassage startet nicht - unzureichender Wasserstand".

→ Innerhalb von 5 Minuten ab Erscheinen der Meldung muss die erforderliche Wassermenge aufgefüllt werden: am Display erscheint die Bildtafel des Hauptmenüs. Falls jedoch der Stand nicht innerhalb von 5 Minuten wiederhergestellt ist, wird die Funktion endgültig abgebrochen und am Display erscheint das Hauptfenster.

AUS DEN GRÖßEREN WASSERMASSEGEÖFFNUNGEN KOMMEN NUR WENIGE LUFTBLASEN.

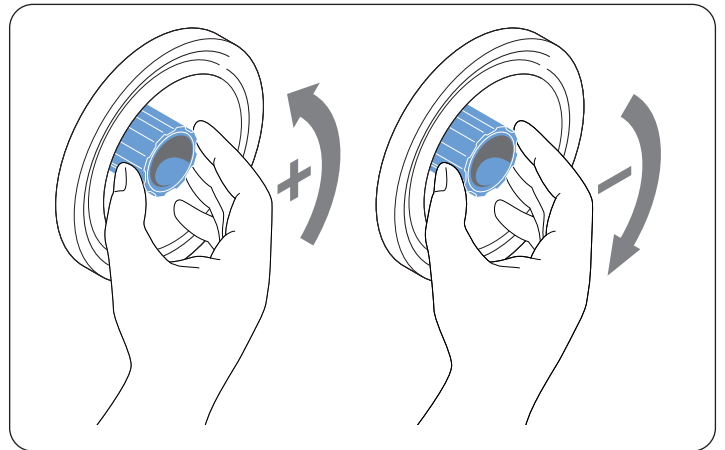

→ Überprüfen Sie, dass die Düsen geöffnet sind; eventuell drehen Sie sie gegen den Uhrzeigersinn.

DIE LEISTUNGSFÄHIGKEIT DER HYDROMASSAGE HAT SICH VERRINGERT

→ Überprüfen Sie, dass die Düsen geöffnet sind; eventuell drehen Sie sie gegen den Uhrzeigersinn.

→ Reinigen Sie die Ansaugöffnung, folgen Sie den Anleitungen aus dem Kap. "Wartung". Sollte das Problem weiter bestehen, reinigen Sie auch die auf den Wannenrändern befindlichen Wassermassageöffnungen, folgen Sie immer den Anweisungen aus dem Kap. "Wartung".

DER DESINFEKTIONSZYKLUS STARTET NICHT ODER WIRD UNTERBROCHEN

→ Zuerst überprüfen Sie, dass der auf der Versorgungslinie der Wanne eingebaute Hauptschalter eingeschaltet oder ob ein Stromausfall vorhanden ist. Außerdem gehen Sie sicher, dass Sie die im entsprechenden Kapitel gegebenen Anweisungen befolgt haben, im Besonderen achten Sie auf ungestörte, geradlinige Übertragung der Fernbedienung mit dem Empfänger, wenn Sie den Start der Funktionen bestätigen.

→ Halten Sie den Startknopf für mindestens 4 Sekunden gedrückt, sonst wird der Befehl nicht akzeptiert.

Nehmen Sie Bezug auf Folgendes, falls die Störungen anderer Natur sein sollten.

■ Unzureichender Wasserstand

→ Beziehen Sie sich auf das Kapitel "Die Hydromassage startet nicht".

■ (🔧 18) Keine Flüssigkeit J-MX 07 vorhanden

• Auf dem Display erscheint die angegebene Ikone und das Led im Empfänger blinkt.

→ Die Flüssigkeit im Behälter muss aufgefüllt und die im Kapitel Sterilisierung beschriebenen Schritte müssen wiederholt werden. Wenn der Behälter nicht innerhalb 3 Minuten aufgefüllt wird, bricht die Funktion endgültig ab und auf dem Display erscheint das Hauptfenster.

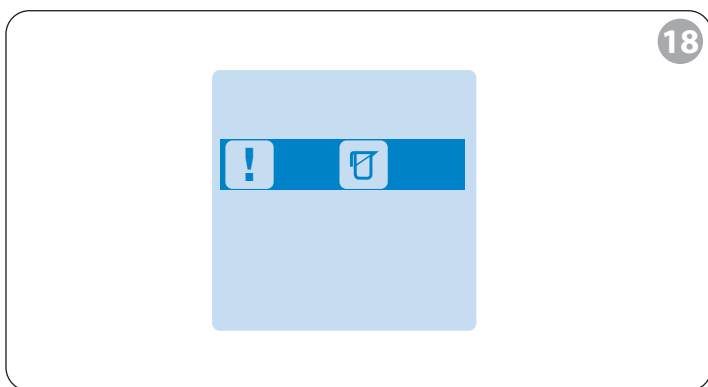

■ (🔧 18) Niveau der Sterilisierungsflüssigkeit J-MX 07 unzureichend

• Der Niveaufühler stellt das unzureichende Flüssigkeitsniveau fest und unterbricht den Sterilisierungsablauf.
• Auf dem Display erscheint die angegebene Ikone und das Led im Empfänger leuchtet für etwa 5 Minuten.

→ Innerhalb 5 Minuten ab dem Erscheinen der Meldung muss die Menge der Flüssigkeit J-MX 07 ergänzt werden: der Zyklus wird wieder an der Stelle fortgesetzt, an der er unterbrochen wurde und zu Ende geführt. Wenn das Niveau nicht innerhalb 5 Minuten wieder hergestellt wird, bricht der Zyklus endgültig ab und auf dem Display ist das gezeigte Fenster für etwa 1 Stunde sichtbar.

MAN KANN EINE FUNKTION NICHT AUSSCHALTEN

• Es ist nicht möglich, die Funktionen zu deaktivieren.

→ Überprüfen Sie, ob Sie mit der Fernbedienung auf einer Linie zum Empfänger sind.

Wenn Sie die Funktion mittels der Taste "OK/On-Off" ausschalten kontrollieren Sie, dass auf dem Display der Fernbedienung die Ikone der Funktion markiert ist, die Sie ausschalten möchten.

Wenn Sie die Funktion mittels der Taste "ESC" ausschalten, halten Sie ihn für mindestens 4-5 Sekunden gedrückt, sonst wird der Befehl nicht akzeptiert.

DIE FUNKTIONEN BLOCKIEREN

■ (🔧 19) Überhitzung der Pumpe

• Während der Hydromassage laufen Pumpe oder Inverter (sofern vorhanden) heiß und der Zyklus wird deaktiviert; die LED im Empfänger blinkt ungefähr 5 Minuten lang und am Display erscheint die abgebildete Aufschrift.

ANMERKUNG: Bei einigen Modellen wird diese fehlermeldung nicht angezeigt. Ein Jacuzzi Kundendienstzentrum kontaktieren.

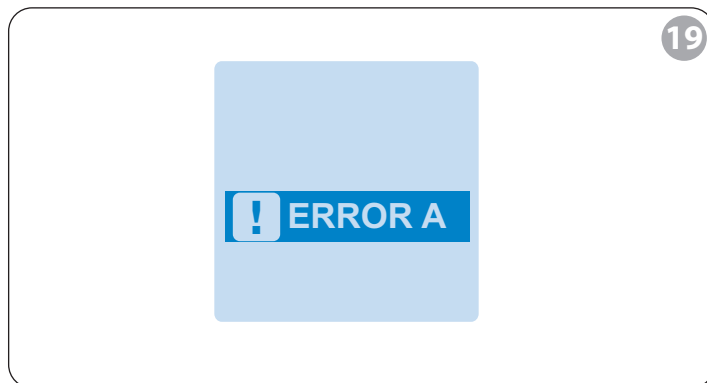

→ Nun muss abgewartet werden, bis Pumpe oder Inverter abgekühlt sind.

• Bevor man erneut den Zyklus startet (das Display zeigt erneut das Jacuzzi®-Logo) warten (etwa 30 Minuten).

→ Sollte das Problem erneut auftreten, den Kundendienst von Jacuzzi® kontaktieren.

■ (🔧 20) Schäden am elektronischen System

• Auf dem Display erscheint die angegebene Schrift und das Led im Empfänger leuchtet für etwa 5 Minuten.

ANMERKUNG: Bei einigen Modellen wird diese fehlermeldung nicht angezeigt. Ein Jacuzzi Kundendienstzentrum kontaktieren.

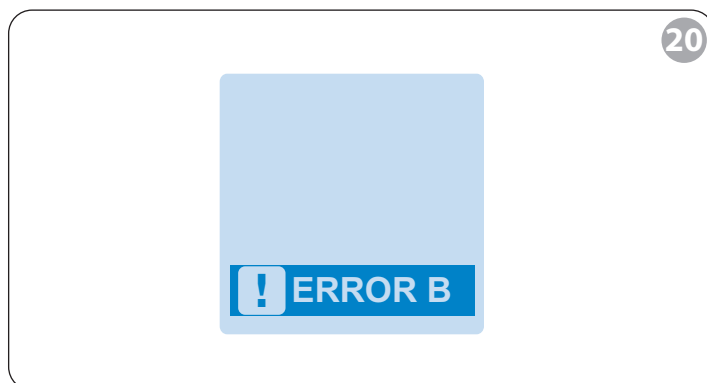

→ Den Kundendienst von Jacuzzi® kontaktieren

AN DER FERNBEDIENUNG ERSCHEINT KEINE MELDUNG

• Es kann keine Funktion aktiviert werden und an der Fernbedienung erscheint keinerlei Fehlermeldung.

→ Zunächst muss kontrolliert werden, dass der an der Versorgungsleitung der Wanne installierte Hauptschalter eingeschaltet und die Stromversorgung nicht unterbrochen ist;

→ Eine Jacuzzi® Kundendienststelle kontaktieren.

Wartung

Die Wartung der Wanne ist einfach und schnell: Tatsächlich reicht es aus ein gewöhnliches, neutrales, nicht scheuerndes Flüssigreinigungsmittel zu verwenden. Diese Art von Produkt kann auch für die Fernbedienung verwendet werden.

Benutzen Sie keine Scheuertücher, Reinigungsmittel in Pulver, Aceton oder andere Lösungsmittel.

■ Die Wanne kann regelmäßig poliert werden, dazu einen gewöhnlichen Polish verwenden.

■ Bei erheblichen Kratzern oder Beschädigungen ist es notwendig, sich an den Kundendienst von Jacuzzi® zu wenden.

■ (🔧 21) ABSAUGDÜSE

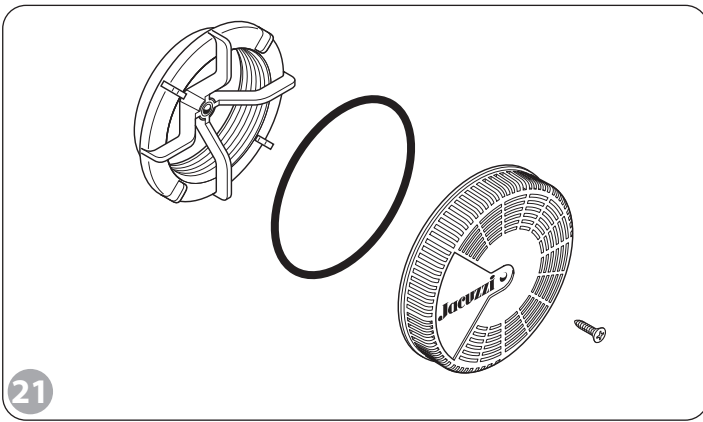

• Entfernen Sie die Schraube und den Deckel (letzterer hat auf der Rückseite einen O-Ring, wie in der Abbildung gezeigt).

• Reinigen Sie den Raum der Öffnung mit einem kräftigen Strahl, benutzen Sie eventuell Flüssigseife. Achten Sie auch darauf, die Dichtung des Plastikdeckels und das Ventil, welches sich am Boden befindet, zu reinigen.

• Bauen Sie den Deckel wieder ein und stellen Sie sicher, dass die Dichtung gut an ihrem Platz auf der Rückseite des Deckels eingefügt ist.

■ (🔧 22) WASSERMASSEGEÖFFNUNGEN

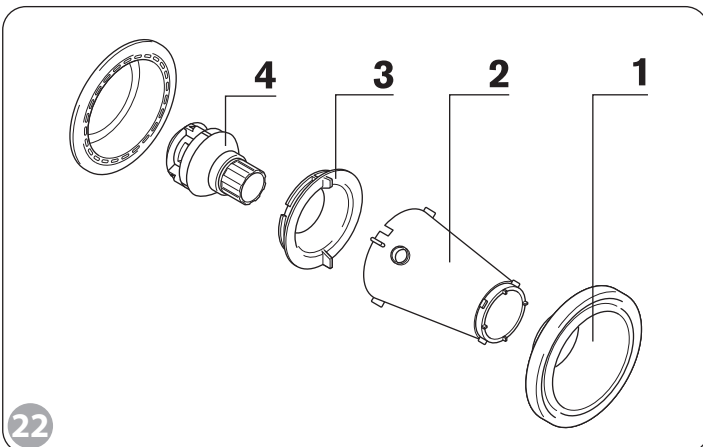

• Entfernen Sie mit dem Druck eines breiten Schraubenziehers unter dem Rand die Flanschabdeckung (1).

• Wirken Sie auf die Klappen ein oder bedienen Sie sich mit dem mitgelieferten kegelförmigen Schlüssel (2), entfernen Sie die Nutmutter (3) und die Düse (4).

• Entfernen Sie eventuelle Rückstände und waschen Sie die Bauteile mit Wasser und Flüssigseife.

• Wiederholen Sie die vorherigen Schritte in umgekehrter Reihenfolge und gehen Sie sicher, dass die Nutmutter (3) gut festgezogen ist.

■ (🔧 23) DREHENDE STRAHLEN

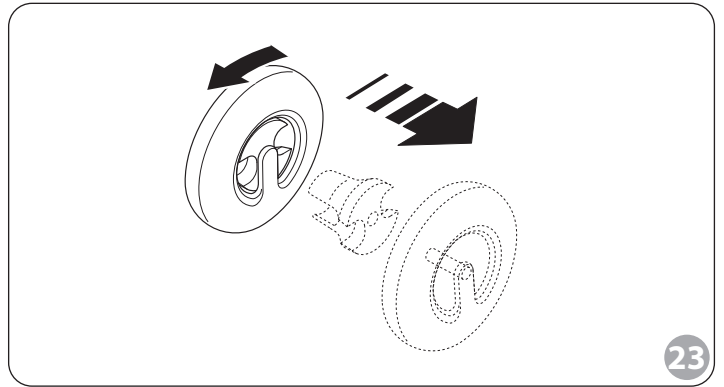

• Drehen Sie die Nutmutter gegen den Uhrzeigersinn, ziehen Sie sie heraus und entnehmen Sie die Düse.

• Entfernen Sie eventuelle Rückstände und waschen Sie die Bauteile mit Wasser und Flüssigseife.

• Wiederholen Sie die vorherigen Schritte in umgekehrter Reihenfolge.

Während der Reinigungsphase kann auch die Düse auseinandergebaut werden, achten Sie aber darauf, dass Sie nicht die Feder im Inneren verlieren.

■ (🔧 24) FERNBEDIENUNG

• Um die Batterien der Fernbedienung zu wechseln, entfernen Sie das Teil in Technogel®, dann entfernen Sie die Schrauben und den Verschlussdeckel.

• Ersetzen Sie die Batterien mit neuen (alkalische Typ AAA mit 1,5 V), achten Sie auf ihr korrektes Einsetzen, wie in der Abbildung beschrieben.

• Bauen Sie den Verschlussdeckel wieder ein und positionieren Sie den Teil mit Technogel®.

• Wir empfehlen zur Reinigung der Fernbedienung ein feuchtes Tuch mit Reinigungsseife zu benutzen.

• Bei der Reinigung oder Verlust der Haftfähigkeit des rutschfesten Einsatzes in Technogel® entfernen Sie das Teil und reinigen Sie es mit Wasser und neutralem Reinigungsmittel. Lassen Sie es trocknen und legen Sie es dann wieder auf die Fernbedienung.

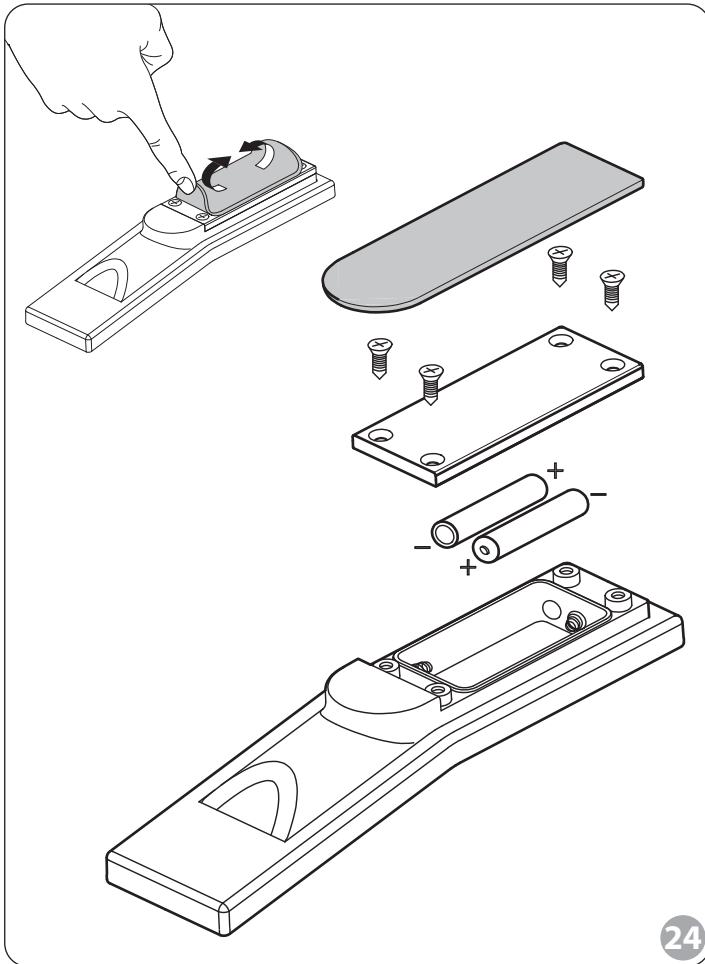

■ KOPFSTÜTZE

- Wir empfehlen für die Reinigung der Kopfstütze/n neutrales Reinigungsmittel und Wasser zu benutzen.
 - Die Nutzung von aggressiven Reinigungsmitteln kann die Unversehrtheit des Materials beschädigen.
 - Nicht längere Zeit mit algen- oder kräuterhaltigen Produkten in Kontakt lassen.
 - Nicht längere Zeit der Einwirkung von UV-Strahlen aussetzen.
 - Das Produkt nicht in die Nähe von Flammen oder Hitzequellen bringen.
 - Zum Reinigen oder bei Verlust des Haftvermögens des rutschfesten Einsatzes unter der Kopfstütze (Modelle Sharp), die Teile mit Wasser und einer neutralen Seife waschen. Die Kopfstütze trocknen lassen und wieder an der Wanne anbringen.
- Für eventuelle außergewöhnliche Wartungseingriffe (elektromechanische Organe und/oder elektronische Bauteile unter dem Wannенrand, Kratzer und Flecken auf den Teilen aus Acryl usw.) ist ausschließlich spezialisiertes Personal zuständig. In diesen Fällen wenden Sie sich bitte ausschließlich an den Kundendienst von Jacuzzi®.

■ Bei Wartungseingriffen und/oder Reparaturen, bei denen Bauteile ausgetauscht werden, müssen Originalersatzteile

Jacuzzi® verwendet werden, ansonsten verfällt die Verantwortung des Herstellers für Schäden, die aus dem ausgeführten Eingriff entstehen können.

Jacuzzi Europe empfiehlt für alle Tätigkeiten und Eingriffe, die nicht in diesem Handbuch behandelt sind, sich an den Kundendienst von Jacuzzi® Ihres Gebietes zu wenden.

■ WARTUNG DER HOLZTEILE

- Als normale Wartung empfehlen wir Ihnen eine regelmäßige Reinigung mit einem in Wasser und Seife eingetauchten Lappen. Benutzen Sie keine Scheuer- oder Lösungsmittel. Für eine eventuelle außergewöhnliche Wartung empfehlen wir Ihnen, sich an spezialisiertes Personal zu wenden.

■ WARTUNG VON MARMOR, GRANIT ODER STEIN

- Zusammen mit dem Rahmen wird Ihnen ein polyvalentes Schutzprodukt mitgeliefert, welches auf den Rahmen angebracht wird nach fertiggestellter Installation. Der Marmor und Granit nämlich als reiner Stein (letzter weniger) sind leicht angreifbare Materialien für Säuren (im Besonderen Zitronensäure) und vielen Produkten, die üblicherweise im Badezimmer sind (Kosmetik, essentielle Öle usw.). Mit den normalen Vorgängen der Rahmenreinigung (auszuführen mit lauwarmen Wasser und neutraler Seite, flüssige Reinigungsmittel vermeiden), verbraucht sich die Schutzschicht schrittweise im Laufe der Zeit, und wenn nötig muss man sie erneut anwenden. Für den Kauf des geeignetsten Schutzproduktes für die Rahmenart, die auf der Wanne montiert ist und Ratschläge bezüglich der Modalitäten und Häufigkeiten der Anwendung, empfehlen wir Ihnen sich an einen Marmorschleifer oder an ein Fachgeschäft zu wenden.

■ PFLEGE DES MATERIALS CORIAN®

- Beim Reinigen des Corian® sorgfältig darauf achten, dass die Acryloberflächen der Wanne nicht befleckt werden.
- Mit einem feuchten Lappen und einer milden Scheuermilch oder einem handelsüblichen Reiniger (z.B. "Cif") kreisförmig wischen.
- Es kann auch eine Lösung aus $\frac{3}{4}$ Chlorbleiche und $\frac{1}{4}$ Wasser verwendet werden. Die Lösung auf den Rahmen sprühen und einige Stunden, am Besten über Nacht einwirken lassen (höchstens jedoch 16 Stunden). Am nächsten Morgen abspülen oder mit einem feuchten Lappen wischen.
- Für hartnäckige Flecken einen nicht scheuernden Schwamm und einen Reiniger oder eine Lösung auf Basis von Ammoniak verwenden. Nur in besonders schwierigen Fällen kann ein Schwamm und Chlorbleiche verwendet werden. Mehrmals mit warmem Wasser nachspülen und mit einem weichen Lappen trockenreiben. Um das ursprüngliche Aussehen wieder herzustellen, die gesamte Oberfläche des Rahmens mit einer milden Scheuermilch kreisförmig bearbeiten.
- Von chemischen Mitteln verursachte Flecken (Säuren, Nagellackverdünner, azetonhaltigen Produkten, usw.) sollen immer sofort mit reichlich Seifenwasser entfernt werden. Im Besonderen zum Entfernen von Flecken, die durch Nagellackverdünner

verursacht wurden, azetonfreie Mittel benutzen und mit reichlich Wasser nachspülen.

Corian® ist ein solides, homogenes und erneuerbares Material. Vielerlei durch Stöße, Hitze oder chemische Produkte verursachte Beschädigungen können üblicherweise vor Ort repariert werden, so dass die Oberfläche ihr ursprüngliches Aussehen zurückerhält.

Hinweise

■ **Dieses Gerät darf nicht von Personen (inklusive Kindern) benutzt werden, die nicht im vollen Besitz ihrer motorischen, sensiblen und/oder kognitiven Fähigkeiten sind oder nicht die notwendigen Kenntnisse besitzen, um es zu benutzen. Sicherstellen, dass Kinder, falls sie das Gerät benutzen, von einer verantwortungsvollen Person zu ihrer Sicherheit überwacht werden.**

■ **Kinder müssen beaufsichtigt werden, damit sichergestellt wird, dass sie nicht mit dem Gerät spielen.**

■ **Die Wannen müssen immer und ausschließlich in Innenräumen, für den häuslichen oder ähnlichen Gebrauch genutzt werden.**

■ **Die Nutzung oder der Zugang innerhalb der Wanne von Geräten, die vom häuslichen Stromnetz versorgt werden (Radio, Haartrockner usw.) ist gefährlich.**

■ **Verwenden Sie nicht Wasser mit einer Temperatur von über 40 °C.**

■ **Passen Sie auf, wenn Sie die Wanne alleine benutzen: Lange in warmen Wasser eingetaucht sein kann zu Übelkeit, Schwindel und Ohnmacht führen. Wenn Sie die Hydromassage für einen recht langen Zeitraum benutzen möchten, gehen Sie sicher, dass das Wasser eine angemessen niedrige Temperatur hat (siehe Kapitel „Vorarbeiten – Empfehlungen“).**

■ **Benutzen Sie die Wanne nicht nach Konsum von Alkohol oder Medikamenten, die Müdigkeit hervorrufen oder die den Blutdruck anheben/senken.**

■ **Behalten Sie den Kopf während der Nutzung der Hydromassage mindestens 40 cm von der Absaugdüse entfernt; langes Haar muss hochgesteckt werden. Starten Sie nicht die Hydromassage, wenn nicht der Verschluss der Absaugdüse eingebaut ist. Richten Sie die Wassermassageöffnungen nicht auf die zum Absaugen.**

■ **Wenn die Wanne die Spannung erhält, müssen Sie etwa 5-10 Sekunden warten, bevor Sie die verschiedenen Funktionen nutzen, damit der interne Computer alle Anfangskontrolltests ausführen und den Dialog mit der Fernbedienung aktivieren kann.**

■ **Die Wanne mit bereits gemischtem Wasser bei einer Höchsttemperatur von 60°C füllen (nicht zuerst heißes und danach kaltes Wasser einlaufen lassen), damit die Rohrleitungen nicht beschädigt werden und die Ablagerung von Kalkstein reduziert wird.**

■ **Stellen Sie nach Gebrauch der Wanne und der Armaturen (wo vorhanden) sicher, dass der Hebel des Wassereinflaßes nach unten zeigt: Auf diese Weise wird das Wasser aus dem Hahn und nicht aus der Handdusche fließen, falls es versehentlich angestellt wird.**

■ **Achten Sie nach Gebrauch darauf, **IMMER** erst die Hydromassage abzustellen bevor Sie die Wanne leeren, schalten Sie auch den Trennschalter ab, der sich auf der Versorgungslinie der Wanne befindet (siehe Kap. „Elektrische Sicherheit“, Installationshandbuch).**

DuPont™ und Corian® sind Handelsmarken, bzw. eingetragene Handelsmarke der E. I. du Pont de Nemours and Company oder deren Tochtergesellschaften.

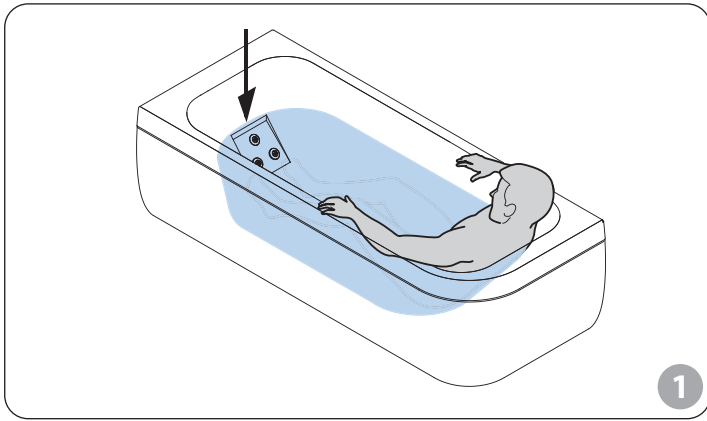

1

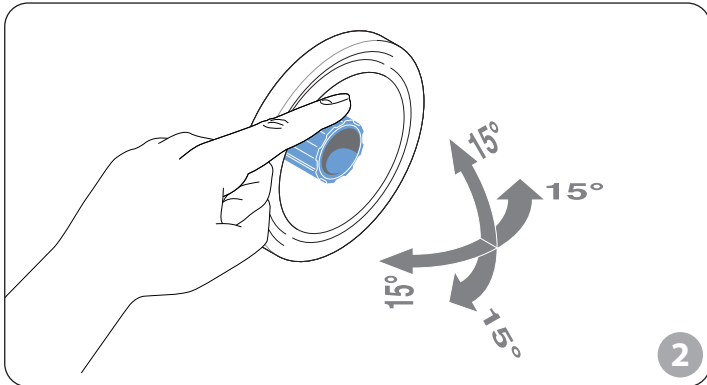

2

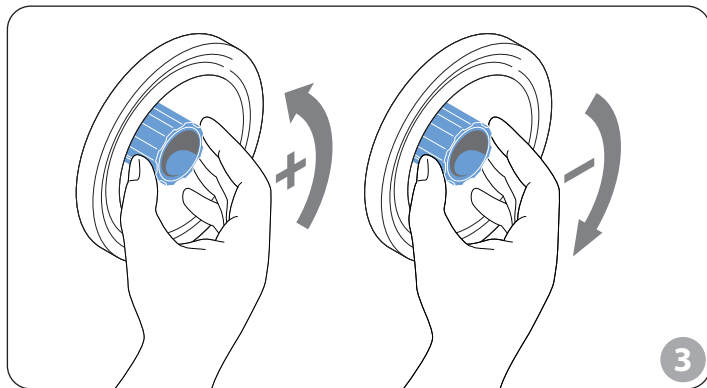

3

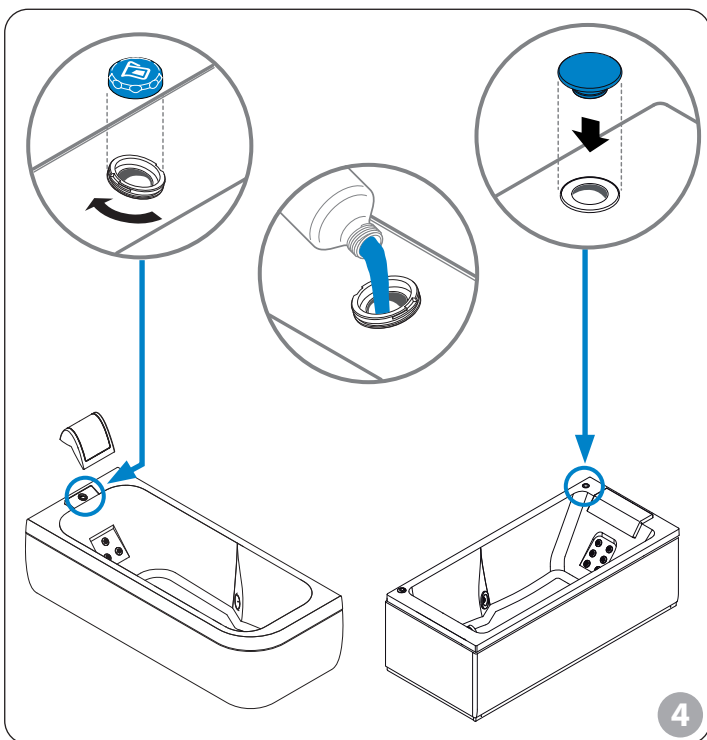

4

Operaciones preliminares

(Válidas para todos los modelos)

LLENADO

- (🔧 1) Al sumergirse en la bañera, el nivel del agua **debe** superar algunos cm las boquillas situadas en el respaldar.
- Conectar la tensión accionando el interruptor instalado en la línea de alimentación de la bañera.

ALGUNAS SUGERENCIAS

- (🔧 2) Asegurarse de que las boquillas de hidromasaje estén orientadas hacia las partes del cuerpo que desea masajear; la dirección se obtiene simplemente moviendo el inyector. *Los chorros presentes en el respaldar no se pueden direccionar.*
- (🔧 3) Se puede modificar la intensidad del hidromasaje regulando los inyectores de las boquillas de hidromasaje ubicadas a lo largo de la bañera, hasta cerrar totalmente uno o más inyectores. *Los chorros instalados en el respaldar no se pueden direccionar.*

Algunos modelos montan un desviador en el borde de la bañera: este dispositivo permite una ulterior regulación del hidromasaje, aumentando el flujo del agua de los chorros en el respaldar o el correspondiente a la boquilla grande ubicada más abajo.

- La duración del hidromasaje y la temperatura del agua son factores muy subjetivos, relacionados con el tipo de tratamiento, las condiciones físicas o las costumbres de cada uno: a continuación brindamos algunas sugerencias:

Temperatura del agua °C	duración min'
34° - 36°	20'
36° - 38°	15'
38° - 40°	10'

- Se pueden utilizar esencias y perfumes **siempre y cuando no produzcan espuma.**

NOTAS

- Se recomienda llenar la bañera con agua previamente mezclada (es decir, no agua hirviendo primero y después fría) a una temperatura máxima de 60 °C, para evitar dañar las tuberías y reducir los depósitos calcáreos.
- El jabón y la espuma de baño (si no son específicos para hidromasaje) se deben utilizar sólo con el hidromasaje apagado.
- (🔧 4) Si no se hizo durante la fase de instalación de la bañera, llenar el depósito con el líquido suministrado para la sanitización del circuito hidráulico (consultar también el capítulo correspondiente).

Antes de comenzar

Todas las funciones se manejan desde el mando a distancia que es hermético. Cuenta con una tecnología especial que utiliza la energía de las baterías de alimentación sólo si se presiona un botón. Los íconos se mantienen visibles en la pantalla pero no consumen energía. Se suministra un conjunto de baterías tipo AAA de 1,5 Volt ya instalado.

■ (🔧 5) Para activar las funciones del mando a distancia es indispensable orientarlo hacia el receptor situado en el borde de la bañera. El receptor cuenta con un led que se enciende cada vez que se activa o desactiva una función mediante los botones del mando a distancia.

• Cuando se conecta la tensión a la bañera, se debe esperar 5 segundos antes de utilizar las distintas funciones, para permitir que el ordenador incorporado efectúe los controles iniciales y active el diálogo con el mando a distancia.

En esta fase se deberá mantener el mando a distancia alineado con el receptor.

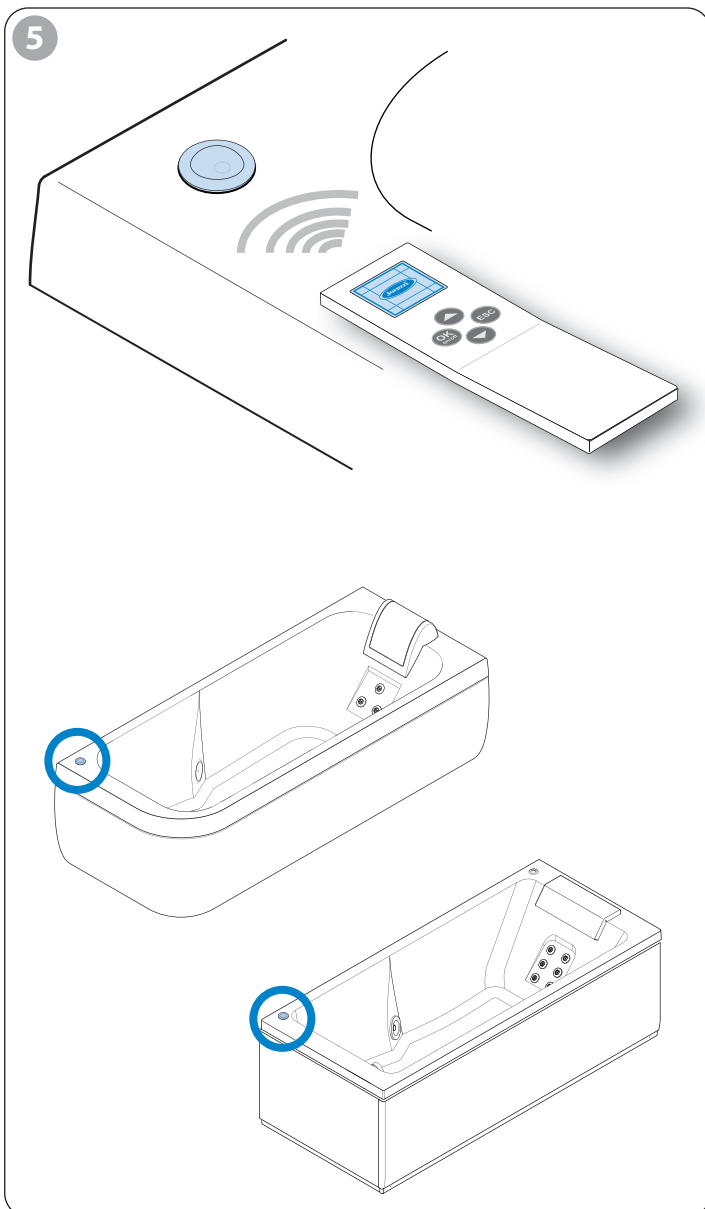

Mando a distancia

■ (🔧 6) Se compone de:

- **Pantalla:** que visualiza las distintas funciones mediante "íconos" o "mensajes de texto"; la función "activa" aparece más clara respecto del fondo oscuro y viceversa (en los menús con varias funciones, un cursor indicará la función seleccionada).
- **OK/On-Off:** activa o desactiva el mando a distancia y las distintas funciones disponibles en el modelo de bañera adquirido.
- **"arriba" o "abajo":** permiten navegar a través de los distintos menús del mando a distancia.
- **ESC:** se utiliza para volver a la ventana anterior; si se mantiene presionado durante aproximadamente 5 segundos, interrumpe todas las funciones activas hasta el momento.

NOTA: Después de aproximadamente 60 minutos, la página vídeo del mando a distancia retorna automáticamente a la pantalla inicial (logo Jacuzzi®).

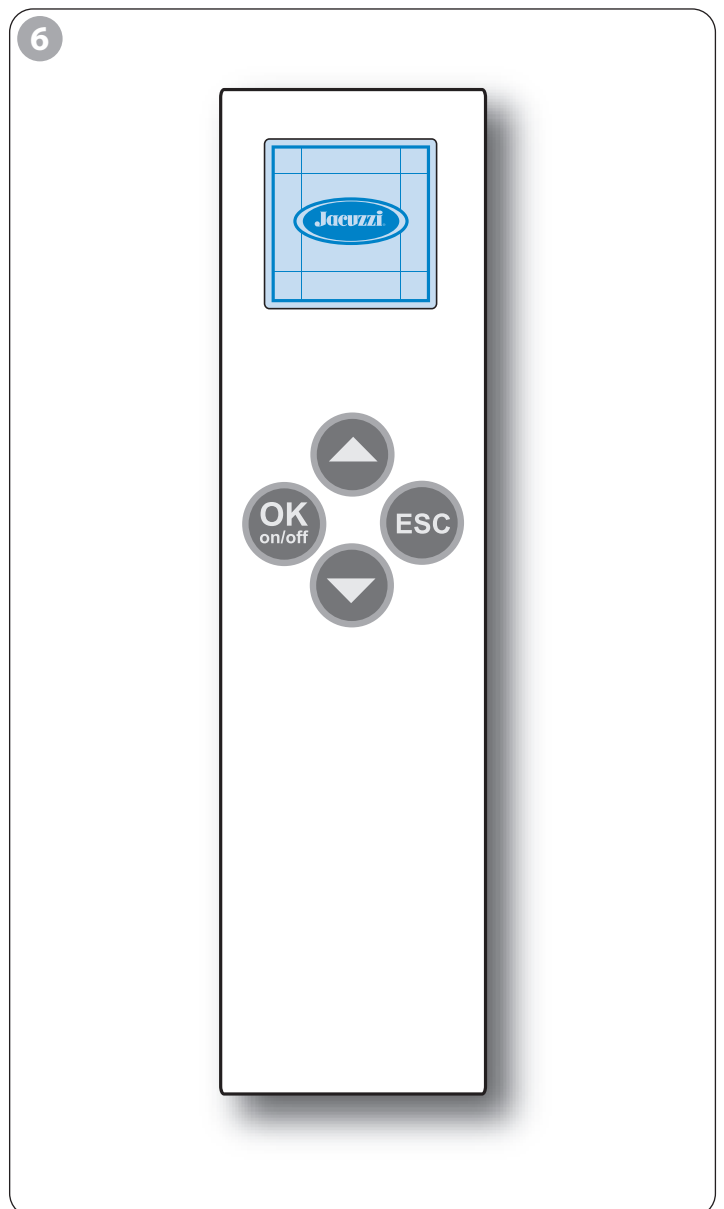

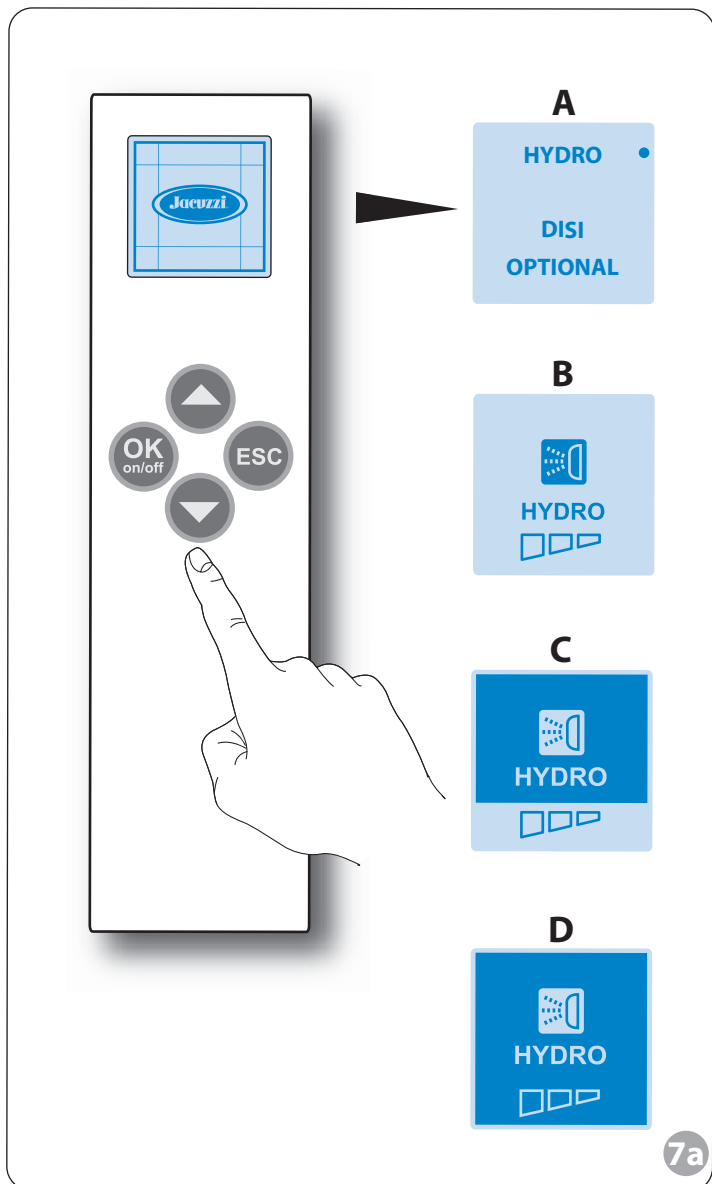

Versiones sin Aquasystem

■ (✎ 7a) Desde la página vídeo inicial con logo Jacuzzi® presionar el botón **OK/On-Off** del mando a distancia: aparecerá el menú principal **(A)** (el cursor se posicionará automáticamente en **"HYDRO"**).

■ Presionar el botón "OK/On-Off" para confirmar la selección. La pantalla tendrá la configuración **(B)**.

■ Presionar nuevamente el botón "OK/On-Off" para activar la función "HYDRO". La pantalla tendrá la configuración presente en **(C)**.

El hidromasaje se activa y mediante el botón ▲ se puede variar la intensidad de los chorros, es decir la cantidad de aire introducida en estos. La pantalla tendrá la configuración presente en **(D)**.

Cuando se logre el efecto deseado, presionar el botón ▼ para detener el regulador de aire: el valor de mezcla de aire-agua se mantendrá incluso para los siguientes ciclos de hidromasaje, que se desee cambiarlo (siempre presionar el botón correspondiente ▲). La pantalla tendrá la configuración presente en **(C)**.

■ Presionar el botón "OK/On-Off" para apagar la función. Siempre el ciclo se detiene automáticamente después de 20 minutos aprox. La función también puede apagarse manteniendo presionado el botón "Esc" durante 4-5 segundos: con esta modalidad se desactivan todas las funciones posiblemente activas en ese momento y en el mando a distancia aparece la página vídeo inicial (logo Jacuzzi®).

NOTA: Desde la ventana (C) presionando brevemente "ESC" se regresa al menú principal (A), pero el hidromasaje permanece encendido.

NOTA: para las funciones "DISI" y "OPCIONAL" (si hubiere) consultar el capítulo correspondiente.

Versiones sin Aquasystem (con dos bombas)

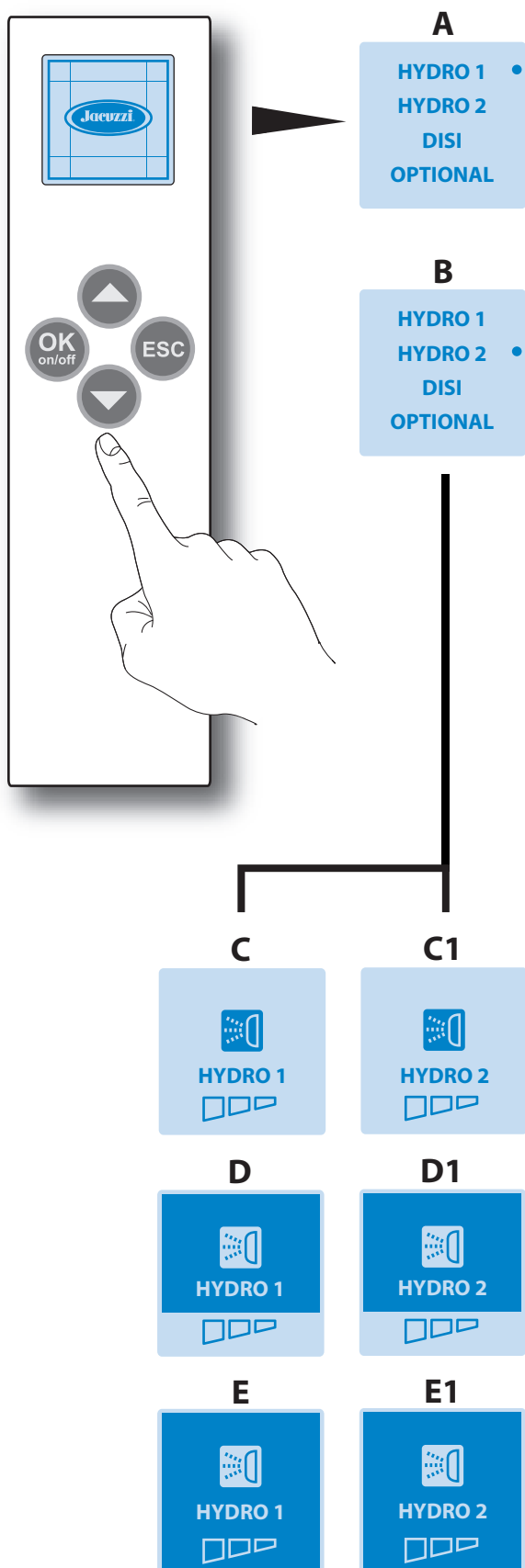

IMPORTANTE: durante la primera puesta en marcha, apuntar el mando a distancia hacia el receptor y presionar el botón "ESC".

■ (7b) Desde la página vídeo inicial con logo Jacuzzi® presionar el botón **OK/On-Off** del mando a distancia: aparecerá el menú principal (A) (el cursor se posicionará automáticamente en "HYDRO 1").

■ Presionar el botón "OK/On-Off" para confirmar la selección. La pantalla tendrá la configuración (C).

■ Presionar nuevamente el botón "OK/On-Off" para activar la función "HYDRO 1". La pantalla tendrá la configuración presente en (D).

■ Para activar la segunda bomba, volver al menú principal (A) presionando el botón "ESC".

Presionar el botón ▼ para seleccionar HYDRO 2. La pantalla asumirá la configuración (B).

Presionar el botón "OK/On-Off" para confirmar la selección. La pantalla asumirá la configuración (C1).

Presionar de nuevo el botón "OK/On-Off" para activar la función "HYDRO 2". La pantalla asumirá el aspecto indicado en (D1).

El hidromasaje (HYDRO 1 o HYDRO 2) se activa y mediante el botón ▲ se puede variar la intensidad de los chorros, es decir la cantidad de aire introducida en estos. La pantalla tendrá la configuración presente en (E-E1).

Cuando se logre el efecto deseado, presionar el botón ▼ para detener el regulador de aire: el valor de mezcla de aire-agua se mantendrá incluso para los siguientes ciclos de hidromasaje, que se desee cambiarlo (siempre presionar el botón correspondiente ▲). La pantalla tendrá la configuración presente en (D-D1).

■ Presionar el botón "OK/On-Off" para apagar la función. Siempre el ciclo se detiene automáticamente después de 20 minutos aprox. La función también puede apagarse manteniendo presionado el botón "Esc" durante 4-5 segundos: con esta modalidad se desactivan todas las funciones posiblemente activas en ese momento y en el mando a distancia aparece la página vídeo inicial (logo Jacuzzi®).

NOTAS: Desde la ventana (D-D1) presionando brevemente "ESC" se regresa al menú principal (A), pero el hidromasaje permanece encendido.

NOTA: para las funciones "DISI" y "OPCIONAL" (si hubiere) consultar el capítulo correspondiente.

Versiones con Aquasystem (Con doble inverter)

IMPORTANTE: durante la primera puesta en marcha, apuntar el mando a distancia hacia el receptor y presionar el botón "ESC".

■ (✎ 7c) Desde la pantalla inicial con el logo Jacuzzi® presionar el botón **OK/On-Off** del mando a distancia: aparecerá el menú principal **(A)** (el cursor se situará automáticamente en "SEAT 1").

■ Presionar el botón "OK/On-Off" para confirmar la selección. La pantalla asumirá la configuración **(B)**.

■ Presionar el botón "OK/On-Off" para confirmar la selección. La pantalla asumirá la configuración **(C)**.

■ Presionar de nuevo el botón "OK/On-Off" para activar la función "HYDRO". La pantalla asumirá el aspecto indicado en **(D)**.

■ Para activar la función "SEAT2", volver al menú principal **(A)** presionando el botón "ESC" y seguir las mismas indicaciones que para "SEAT 1".

NOTA: si está activada una función "HYDRO" o "AQS", activando "SEAT 1" o "SEAT 2" desde el menú principal **(A)** la pantalla asumirá el aspecto indicado en **(D)**.

Para la activación de los ciclos de hidromasaje, consultar el capítulo "Versiones con Aquasystem".

■ Para activar la función "AQS", volver al menú **(B)** presionando el botón "ESC".

■ Presionar el botón "OK/On-Off" para confirmar la selección. La pantalla asumirá la configuración **(E)**.

Para la activación de los ciclos de hidromasaje, consultar el capítulo "Versiones con Aquasystem".

NOTA: para las funciones "DISI" y "OPCIONAL" (si está presente), consultar el capítulo correspondiente.

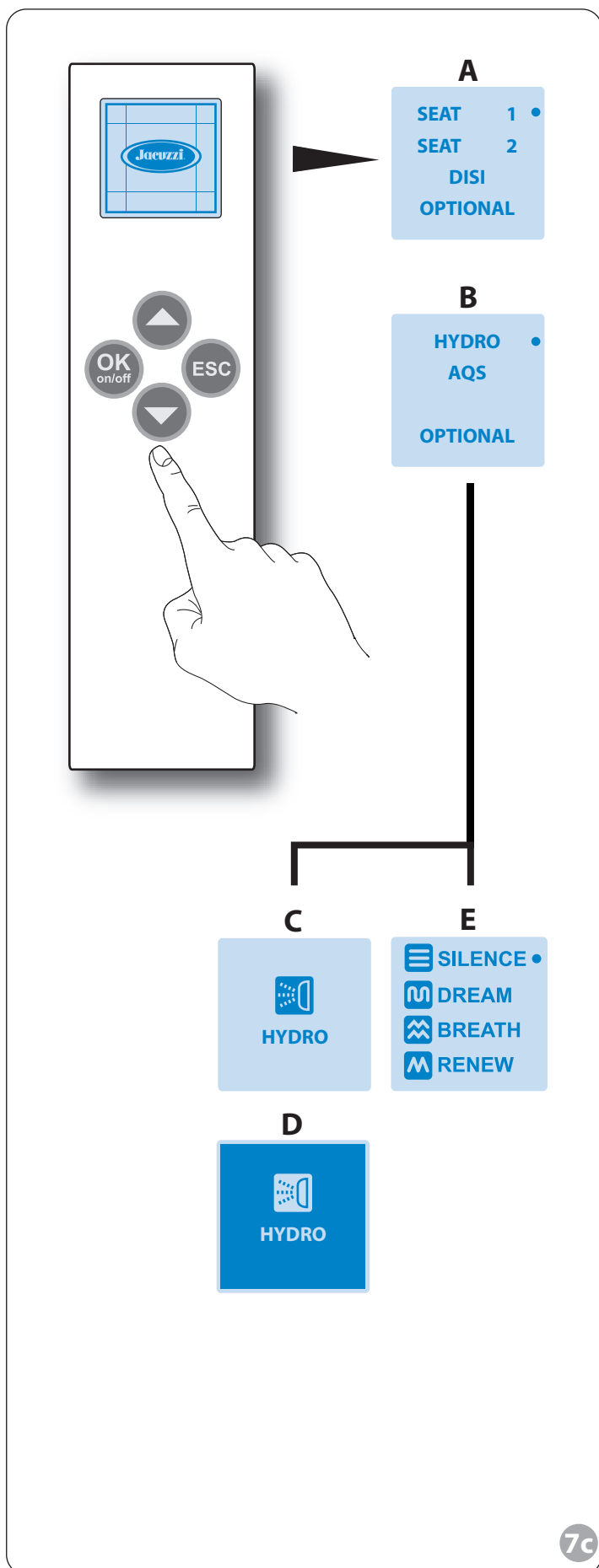

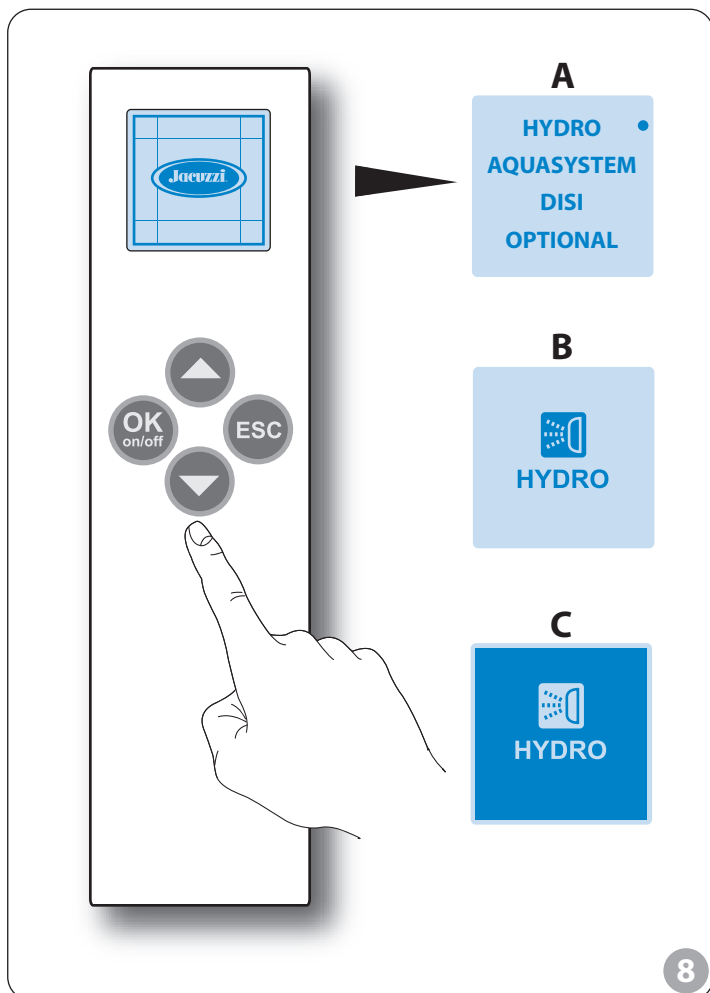

Versiones con Aquasystem

■ (8) Desde la página vídeo inicial con logo Jacuzzi® presionar el botón **OK/On-Off** del mando a distancia: aparecerá el menú principal **(A)** (el cursor se posicionará automáticamente en **"HYDRO"**).

■ Presionar el botón "OK/On-Off" para confirmar la selección. La pantalla tendrá la configuración **(B)**.

■ Presionar nuevamente el botón "OK/On-Off" para activar la función "HYDRO". La pantalla tendrá la configuración presente en **(C)**.

El hidromasaje se activa a máxima potencia y mediante los botones ▲ o ▼ puede variar su intensidad.

En el primer funcionamiento, los chorros del hidromasaje se activan con un retraso de 10 segundos aproximadamente (tiempo necesario para llenar el circuito hidráulico).

■ Presionar el botón "OK/On-Off" para apagar la función. Siempre el ciclo se detiene automáticamente después de 20 minutos aprox. La función también puede apagarse manteniendo presionado el botón "Esc" durante 4-5 segundos: con esta modalidad se desactivan todas las funciones posiblemente activas en ese momento y en el mando a distancia aparece la página vídeo inicial (logo Jacuzzi®).

NOTA: Desde la ventana **(C)** presionando brevemente **"ESC"** se regresa al menú principal **(A)**, pero el hidromasaje permanece encendido. Desde esta posición también se puede acceder a los otros ciclos de hidromasaje **"AQUASYSTEM"**; referirse a los capítulos correspondientes.

NOTA: para las funciones **"DISI"** y **"OPCIONAL"** consultar los capítulos correspondientes.

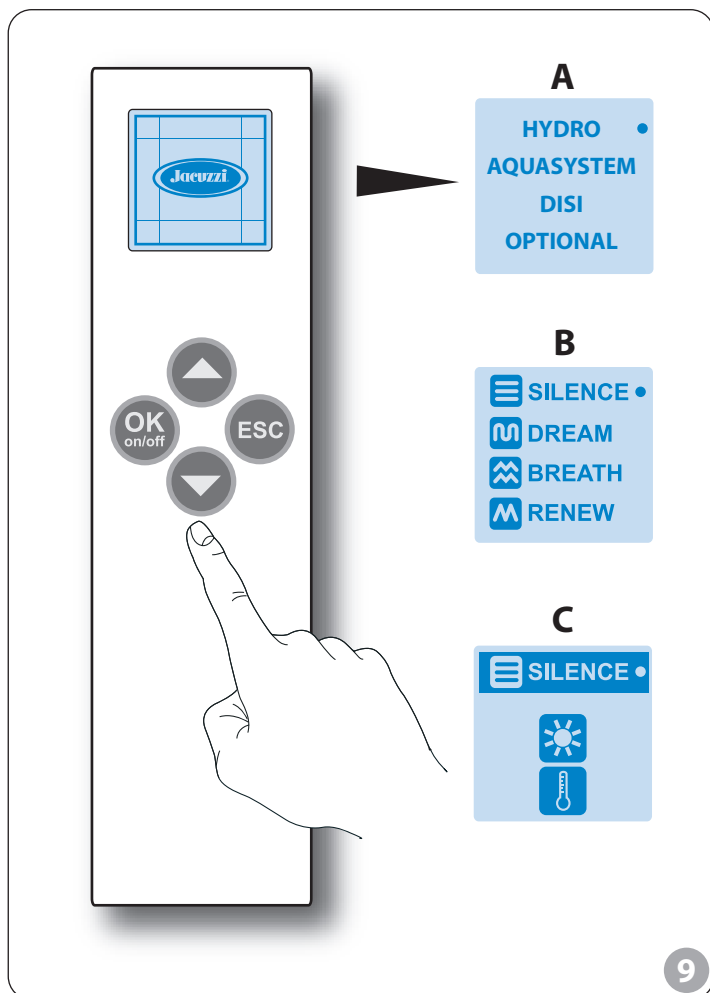

Silence (hidromasaje silencioso)

■ (9) Desde la página vídeo inicial con logo Jacuzzi® presionar el botón **OK/On-Off** del mando a distancia: aparecerá el menú principal (A) (el cursor se posicionará automáticamente en "HYDRO").

■ Mediante el botón ▼ posicionarse en el ciclo "AQUASYSTEM" y presionar el botón "OK/On-Off" para confirmar la selección: la pantalla asumirá la configuración (B).

Para activar el ciclo "SILENCE" presionar "OK/On-Off": en la página vídeo aparecerá la ventana (C).

En el primer funcionamiento los chorros del hidromasaje se activan después de aproximadamente 10 segundos (tiempo necesario para llenar el circuito hidráulico).

■ Para apagar la función presionar el botón "OK/On-Off", o mantener presionado el botón "ESC" durante 4-5 segundos.

Siempre, el ciclo se detiene automáticamente después de aproximadamente 20 minutos.

NOTAS: Presionando brevemente "ESC" se vuelve al menú (B) o (A) (pero el hidromasaje permanece encendido).

El ciclo "Silence" prevé una intensidad fija y calibrada de los chorros del hidromasaje, que no se puede modificar con el mando a distancia.

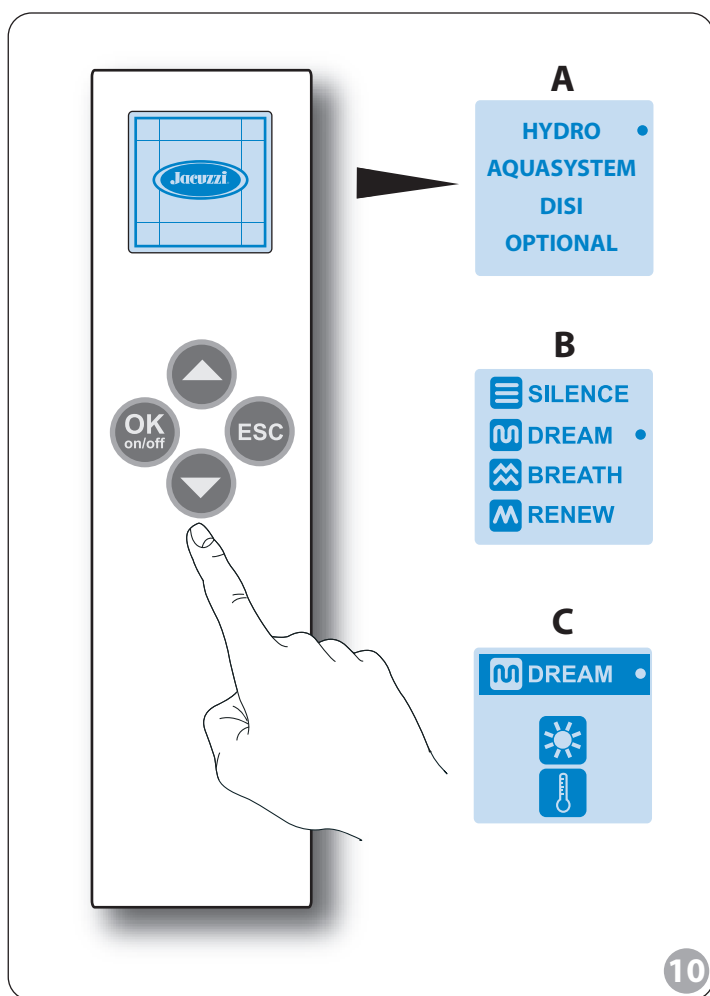

Dream (hidromasaje tonificante)

■ (10) Desde la página vídeo inicial con logo Jacuzzi® presionar el botón **OK/On-Off** del mando a distancia: aparecerá el menú principal (A) (el cursor se posicionará automáticamente en "HYDRO").

■ Mediante el botón ▼ posicionarse en el ciclo "AQUASYSTEM" y presionar el botón "OK/On-Off" para confirmar la selección. Luego mediante el botón ▼ posicionarse en "DREAM": la pantalla tendrá la configuración (B).

Para activar el ciclo "DREAM" presionar "OK/On-Off": en la pantalla aparecerá la página vídeo (C).

En el primer funcionamiento los chorros del hidro-masaje se activan después de aproximadamente 10 segundos (tiempo necesario para llenar el circuito hidráulico).

■ Para apagar la función presionar el botón "OK/On-Off", o mantener presionado el botón "ESC" durante 4-5 segundos.

Siempre, el ciclo se detiene automáticamente después de aproximadamente 20 minutos.

NOTAS: Presionando brevemente "ESC" se vuelve al menú (B) o (A) (pero el hidromasaje permanece encendido).

En el ciclo "Dream" la intensidad de los chorros del hidromasaje varía gradualmente entre un valor mínimo, configurado en fábrica, y el valor máximo disponible (valores no modificables).

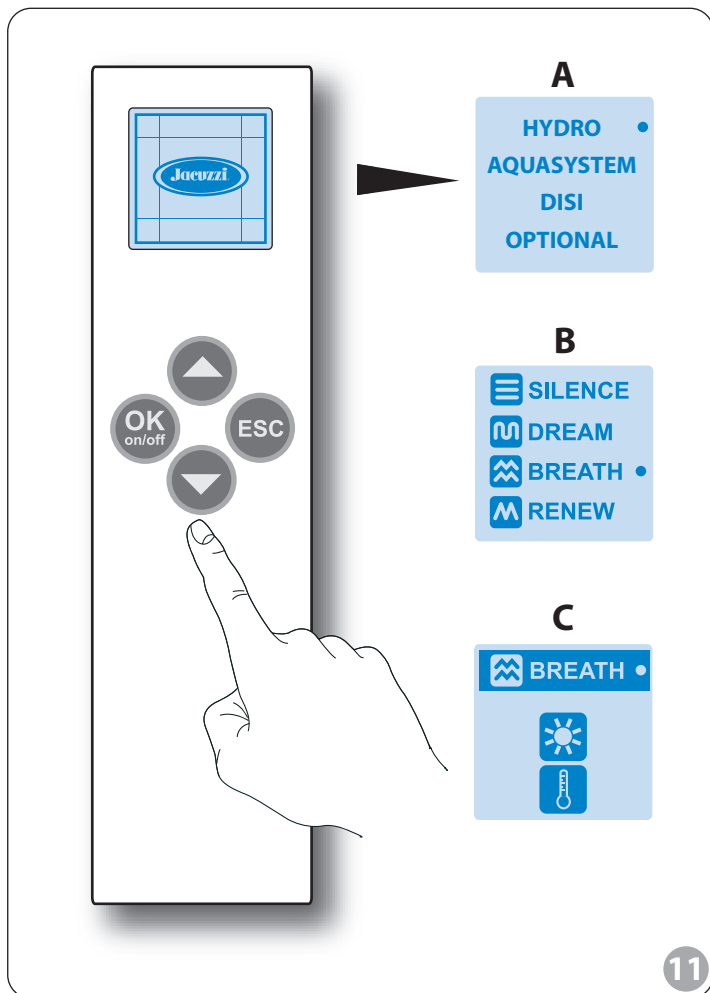

Breath (hidromasaje relajante)

■ (🔧 11) Desde la página vídeo inicial con logo Jacuzzi® presionar el botón **OK/On-Off** del mando a distancia: aparecerá el menú principal (**A**) (el cursor se posicionará automáticamente en **"HYDRO"**).

■ Mediante el botón ⏴ posicionarse en el ciclo **"AQUASYSTEM"** y presionar el botón "OK/On-Off" para confirmar la selección. Luego mediante el botón ⏴ posicionarse en **"BREATH"**: la pantalla tendrá la configuración (**B**).

Para activar el ciclo **"BREATH"** presionar **"OK/On-Off"**: en la pantalla aparecerá la página vídeo (**C**).

En el primer funcionamiento los chorros del hidro-masaje se activan después de aproximadamente 10 segundos (tiempo necesario para llenar el circuito hidráulico).

■ Para apagar la función presionar el botón "OK/On-Off", o mantener presionado el botón "ESC" durante 4-5 segundos.

Siempre, el ciclo se detiene automáticamente después de aproximadamente 20 minutos.

NOTAS: Presionando brevemente **"ESC"** se vuelve al menú (**B**) o (**A**) (pero el hidromasaje permanece encendido).

En el ciclo "Breath" la intensidad de los chorros del hidromasaje varía en modo ondulatorio entre un mínimo-máximo no elevado y no modificable.

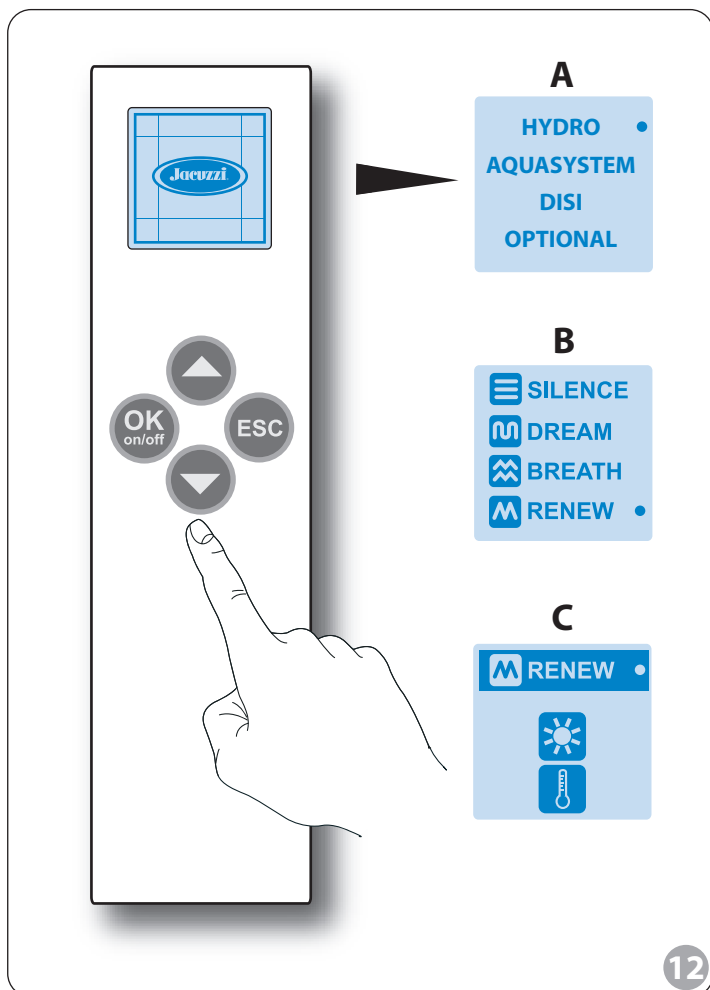

Renew (hidromasaje energizante)

■ (🔧 12) Desde la página vídeo inicial con logo Jacuzzi® presionar el botón **OK/On-Off** del mando a distancia: aparecerá el menú principal (**A**) (el cursor se posicionará automáticamente en **"HYDRO"**).

■ Mediante el botón ⏴ posicionarse en el ciclo **"AQUASYSTEM"** y presionar el botón "OK/On-Off" para confirmar la selección. Luego mediante el botón ⏴ posicionarse en **"RENEW"**: la pantalla tendrá la configuración (**B**).

Para activar el ciclo **"RENEW"** presionar **"OK/On-Off"**: en la pantalla aparecerá la página vídeo (**C**).

En el primer funcionamiento los chorros del hidro-masaje se activan después de aproximadamente 10 segundos (tiempo necesario para llenar el circuito hidráulico).

■ Para apagar la función presionar el botón "OK/On-Off", o mantener presionado el botón "ESC" durante 4-5 segundos.

Siempre, el ciclo se detiene automáticamente después de aproximadamente 20 minutos.

NOTAS: Presionando brevemente **"ESC"** se vuelve al menú (**B**) o (**A**) (pero el hidromasaje permanece encendido).

En el ciclo "Renew" la intensidad de los chorros del hidromasaje asume un funcionamiento por impulsos y con notables variaciones entre el mínimo y el máximo (valores no modificables).

Funciones opcionales

Faro

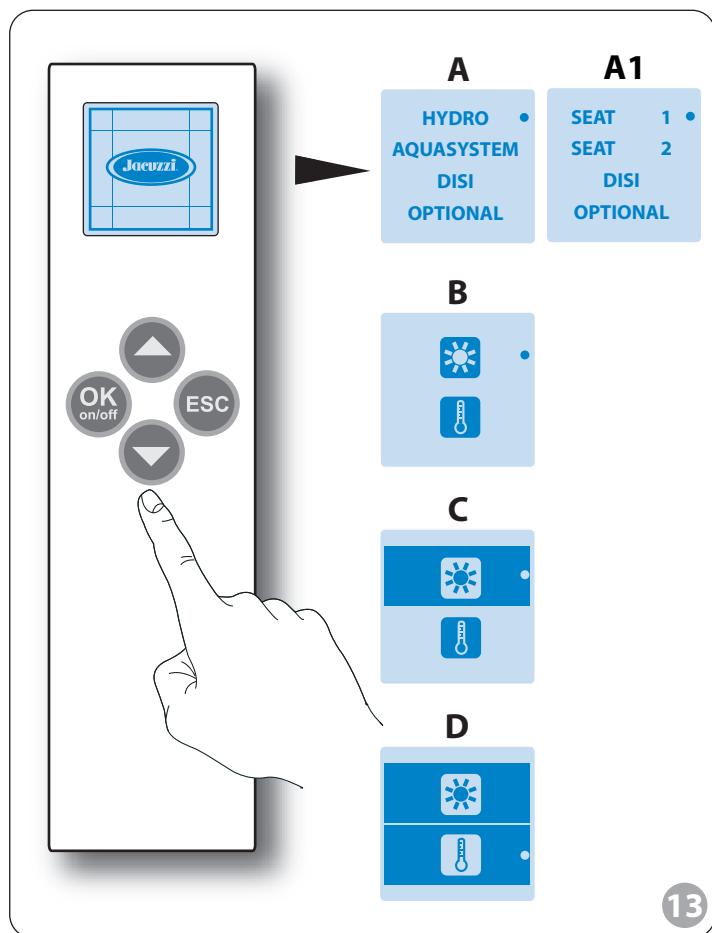

■ (🔧 13) Desde la página vídeo inicial con logo Jacuzzi® presionar el botón **OK/On-Off** del mando a distancia: aparecerá el menú principal (**A** o **A1**) (el cursor se posicionará automáticamente en "HYDRO" o "SEAT 1").

■ Mediante el botón ▼ posicionarse en el ciclo "OPTIONAL" y presionar el botón "OK/On-Off" para confirmar la selección: la pantalla asumirá la configuración (**B**).

Desde esta posición se puede acceder directamente a las funciones "faro" ☀️ y "sistema de mantenimiento de la temperatura del agua" 🌡️ (el cursor se posicionará automáticamente en "faro").

■ Presionar el botón "OK/On-Off" para activar la función "faro": en la pantalla aparecerá la página vídeo (**C**). Para apagar la función, presionar el botón durante más tiempo.

NOTA: Dentro del menú "OPTIONAL" (**C**) se pueden activar contemporáneamente ambas funciones (faro y calentador). La pantalla tendrá la configuración (**D**).

■ Para interrumpir la función seleccionada presionar el botón "OK/On-Off" (presionando "ESC" se vuelve al menú principal (**A** o **A1**), pero las funciones permanecen activas).

■ Para desactivar todas las funciones activas, mantener presionado el botón "ESC" durante aproximadamente 5 segundos: aparecerá la página vídeo inicial (logo Jacuzzi®).

Sistema de mantenimiento de la temperatura del agua

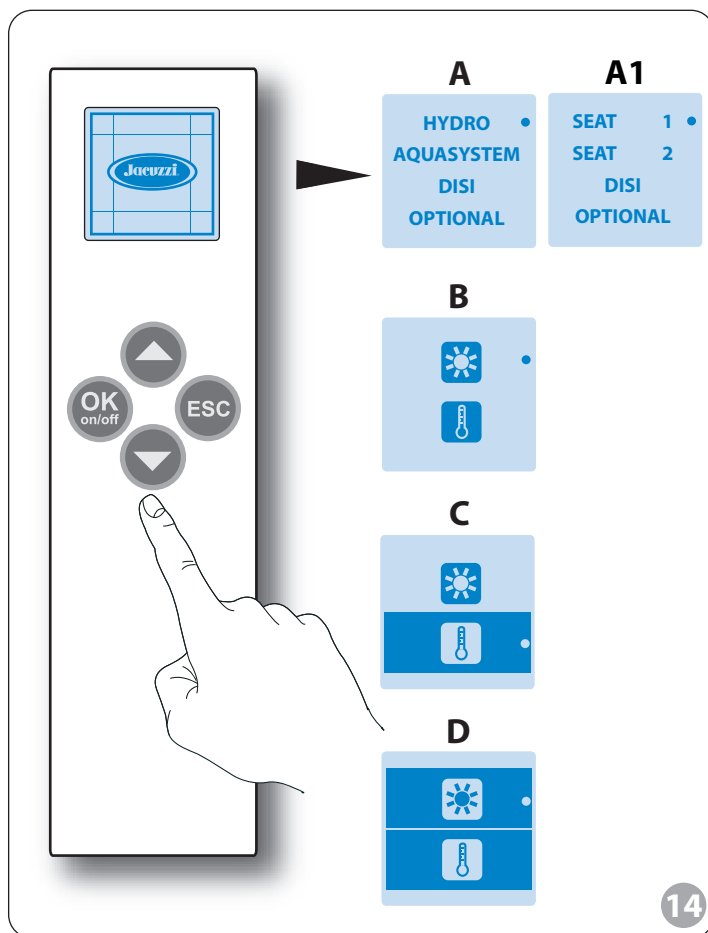

■ (🔧 14) Desde la página vídeo inicial con logo Jacuzzi® presionar el botón **OK/On-Off** del mando a distancia: aparecerá el menú principal (**A** o **A1**) (el cursor se posicionará automáticamente en "HYDRO" o "SEAT 1").

■ Mediante el botón ▼ posicionarse en el ciclo "OPTIONAL" y presionar el botón "OK/On-Off" para confirmar la selección: la pantalla asumirá la configuración (**B**).

Luego, mediante el botón ▲ llevar el cursor sobre el icono 🌡️ y presionar nuevamente el botón "OK/On-Off" para activar el dispositivo: en la pantalla aparecerá la página vídeo (**C**).

NOTA: El dispositivo se enciende sólo si el ciclo de hidromasaje está activo. En los sistemas de dos bombas el dispositivo está subordinado al funcionamiento de la segunda bomba. De todos modos, se puede desactivar en cualquier momento. Cuando el ciclo de hidromasaje se interrumpe (porque se apaga o porque transcurren los 20 minutos) el dispositivo se apaga. Para reactivarlo activar el hidromasaje visualizar la página vídeo (C) y presionar el botón "OK/On-Off".

El dispositivo cuenta con un termostato de seguridad que lo desactiva automáticamente cuando la temperatura del agua llega a los 40° C.

■ Para interrumpir la función seleccionada presionar el botón "OK/On-Off" (presionando "ESC" se vuelve al menú principal (**A** o **A1**), pero las funciones permanecen activas).

■ Para desactivar todas las funciones activas, mantener presionado el botón "ESC" durante aproximadamente 5 segundos: aparecerá la página vídeo inicial (logo Jacuzzi®).

Sanitización

■ Asegurarse de que los inyectores de las boquillas, presentes en las paredes de la bañera, estén abiertos (cap. "Operaciones preliminares"; (🔧 3) los inyectores del respaldo siempre permanecen abiertos).

■ Llene la bañera hasta cubrir las boquillas dorsales (nivel del agua al menos 5 cm por encima de las boquillas, sin personas dentro); se puede utilizar la misma agua empleada para el hidromasaje, siempre que no se hayan usado jabones, aceites ni productos cosméticos, añadiendo en su caso la cantidad necesaria para alcanzar el nivel requerido.

■ Asegúrese de que el líquido que se entrega con la bañera haya sido vertido en el depósito adecuado.

Jacuzzi® recomienda utilizar el líquido J-MX 07" (que se puede encontrar en los Centros de Asistencia autorizados) y realizar el ciclo una vez al mes, aproximadamente (si se hace un uso "privado" de la bañera).

NOTA: La abertura del depósito está situada bajo el apoya-cabeza o en cualquier caso en el borde de la bañera, cerrada con un tapón (cap. "Operaciones preliminares"; (🔧 4) ; el depósito tiene una capacidad de más de un litro.

Activación del ciclo

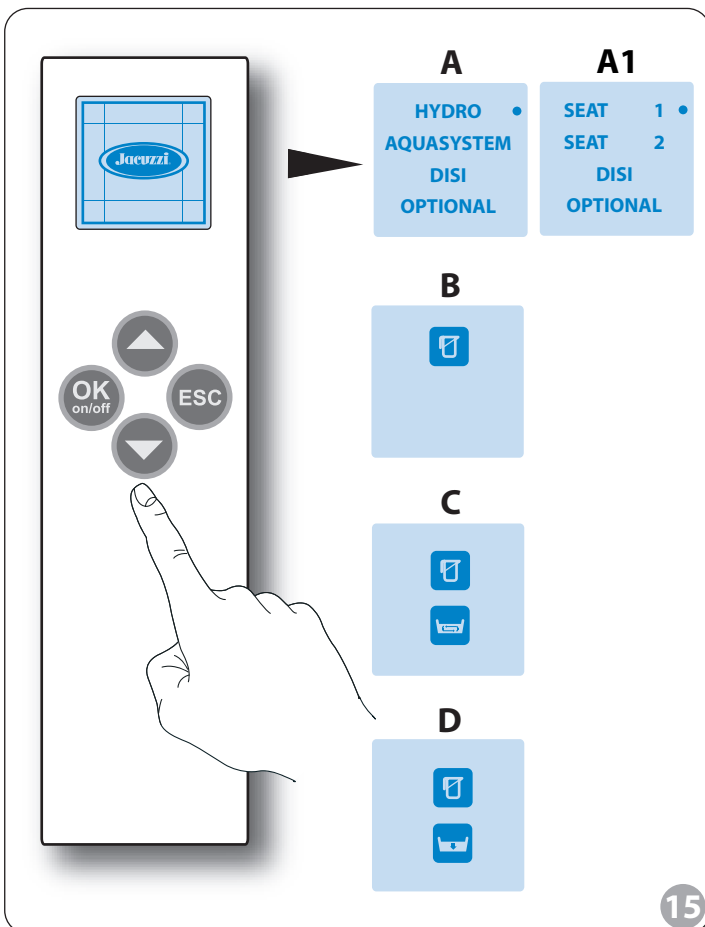

■ (🔧 15) Desde la página vídeo inicial con logo Jacuzzi® presionar el botón **OK/On-Off** del mando a distancia: aparecerá el menú principal (**A** o **A1**) (el cursor se posicionará automáticamente en "HYDRO" o "SEAT 1").

■ Mediante el botón (▼) posicionarse en el ciclo "**DISI**" y presionar el botón "OK/On-Off" para confirmar la selección: la pantalla tendrá la configuración (**B**).

Para activar el ciclo "**DISI**" (**B**) mantener presionado el botón "**OK/On-Off**" durante 4 segundos: aparecerá la página vídeo (**C**) en la pantalla y comenzará el ciclo.

■ El ciclo es totalmente automático y dura aproximadamente 10 minutos; sólo se puede interrumpir si se corta la corriente (apagando el interruptor general instalado delante de la bañera).

■ El ciclo se desarrolla en base a un programa previamente establecido:

- cuando se inicia se pone en marcha la bomba que, después de medio minuto aproximadamente, aspira e inyecta en el circuito hidráulico unos 100 ml de líquido J-MX 07;
- la bomba permanece activa durante aproximadamente 1 minuto, para distribuir perfectamente el líquido en todo el circuito hidráulico, luego se detiene y deja que el líquido actúe.
- unos 7 minutos después del inicio del ciclo, la bomba se vuelve a poner en marcha durante 1 minuto aproximadamente, para mezclar el líquido contenido en el circuito hidráulico y aclarar las tuberías.
- después de otros 2 minutos aproximadamente se puede considerar que el ciclo ha terminado y en la pantalla del mando a distancia aparece el icono indicado en la página vídeo (**D**).

■ Donde se pueda, desagotar completamente la bañera, girando el pomo correspondiente ubicado en la pared interior. El icono (**D**) permanecerá activo durante 30 minutos, o hasta que la bañera haya sido vaciada completamente. Al finalizar esta operación la pantalla vuelve a la ventana principal (logo Jacuzzi®) y el hidromasaje estará nuevamente disponible para utilizar todas sus funciones.

Es indispensable desagotar el agua utilizada para la sanitización, porque el líquido es irritante para la piel y se lo ha coloreado expresamente para señalar su presencia en el agua.

■ El ciclo de sanitización no se puede activar (o se interrumpe durante el funcionamiento) cuando:

- el nivel de agua en la bañera es inferior al previsto.
- el depósito del líquido J-MX 07 está vacío.
- el nivel de agua en la bañera desciende repentinamente (desagüe abierto).
- el líquido J-MX 07 se agota durante la función.

En presencia de estas situaciones consulte el capítulo siguiente "En caso de dificultad...".

NOTAS:

- Durante el ciclo de sanitización no se puede activar el hidromasaje.
- Además, no es posible activar ningún ciclo de hidromasaje hasta que la bañera no esté vaciada completamente.
- Presionando "ESC" se vuelve al menú (A o A1), pero el ciclo "DISI" permanece encendido, el ciclo no se puede apagar ni siquiera manteniendo presionado el botón "ESC" durante 4-5 segundos; en cambio se pueden apagar las eventuales funciones encendidas (por ejemplo el faro).

En caso de dificultad ...

EL HIDROMASAJE NO FUNCIONA

→ Como primera medida, controlar que el interruptor general instalado en la línea de alimentación de la bañera esté encendido y que no falte la energía eléctrica; asegurarse además de haber seguido las indicaciones suministradas en el capítulo correspondiente, también prestando atención a la alineación del mando a distancia con el receptor, cuando confirma la activación de las funciones.

Si las anomalías fueran otras, consultar lo indicado a continuación.

NOTA: con la primera activación, la función de hidromasaje se activa con una demora de aproximadamente 10 segundos (sólo en las versiones con Aquasystem)..

■ (🔋 16) Baterías del mando a distancia descargadas

• No se puede activar ninguna función; en la pantalla aparece el icono indicado

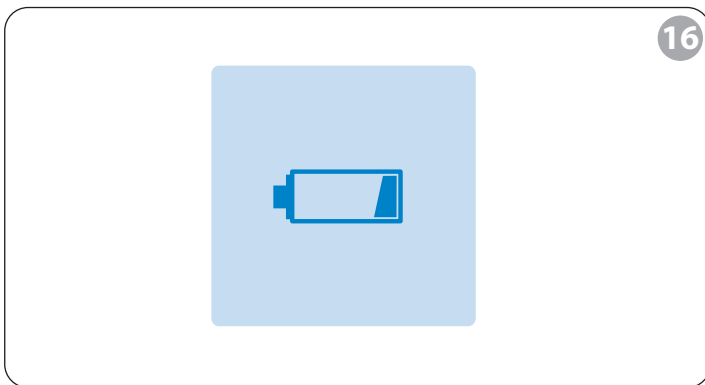

→ Es necesario sustituir las baterías descargadas; consultar el capítulo "Mantenimiento-Mando a distancia".

■ (🚰 17) Nivel de agua insuficiente

• El agua de la bañera está por debajo del nivel previsto y no se puede activar ningún ciclo de hidromasaje; en la pantalla aparece el icono indicado y el led ubicado dentro del receptor parpadea durante aproximadamente 5 minutos.

→ Es necesario agregar la cantidad de agua necesaria y repetir las fases descritas en el capítulo correspondiente al hidromasaje.

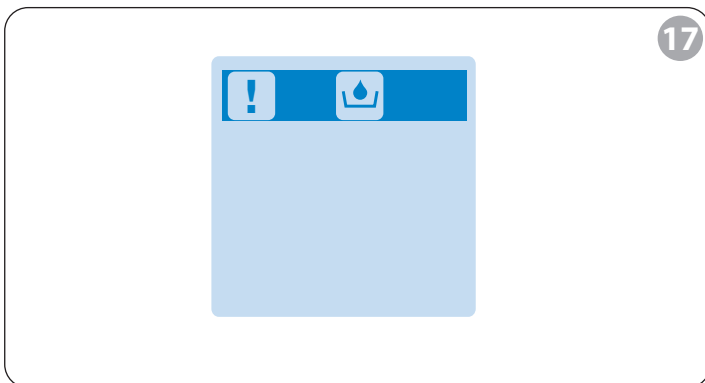

EL HIDROMASAJE DEJA DE FUNCIONAR SOLO

→ Como primera medida, controlar que no esté faltando la energía eléctrica; asegurarse además de haber seguido todas las indicaciones suministradas en el capítulo correspondiente.

Cada ciclo de hidromasaje tiene una duración propia (aproximadamente 20 minutos), transcurrido dicho tiempo el hidromasaje deja de funcionar solo; por lo tanto basta con consultar el capítulo respectivo para activarlo nuevamente. Si las anomalías fueran otras, consultar lo indicado a continuación.

■ Disminución del nivel de agua en la bañera

Esta condición se puede producir si se abre accidentalmente el desagüe, o eventualmente cuando la persona sumergida sale de la bañera. Las modalidades de visualización de la anomalía son las mismas referidas en el capítulo "El hidromasaje no funciona - nivel de agua insuficiente".

→ Debe añadirse la cantidad de agua necesaria en los 5 minutos siguientes a la aparición del mensaje: la pantalla mostrará el menú principal. Si no se restablece el nivel en 5 minutos, la función se interrumpe definitivamente y la pantalla muestra la ventana principal.

DE LAS BOQUILLAS DE HIDROMASAJE MÁS GRANDES SALEN POCAS BURBUJAS DE AIRE

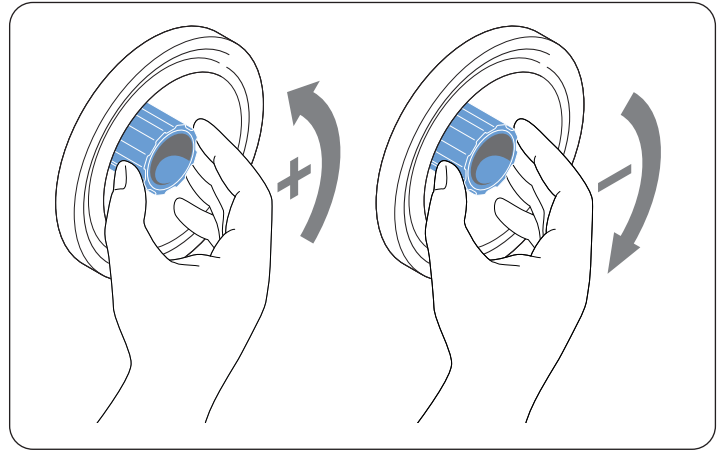

→ Controlar que los inyectores estén abiertos; eventualmente girarlos en sentido antihorario.

LA EFICIENCIA DEL HIDROMASAJE HA DISMINUIDO

→ Controlar que los inyectores estén abiertos; eventualmente girarlos en sentido antihorario.

→ Limpiar la boquilla de aspiración, siguiendo las instrucciones presentes en el capítulo "Mantenimiento"; si el problema persiste, limpiar también las boquillas de hidromasaje presentes en las paredes de la bañera, siempre ateniéndose a las instrucciones del cap. "Mantenimiento".

EL CICLO DE SANITIZACIÓN NO FUNCIONA O SE INTERRUMPE

→ Como primera medida, controlar que el interruptor general instalado en la línea de alimentación de la bañera esté encendido o que no falte la energía eléctrica; asegurarse además de haber seguido las indicaciones suministradas en el capítulo correspondiente, prestar especial atención a la alineación del mando a distancia con el receptor, cuando confirma la activación de las funciones.

→ Mantener presionado el botón de activación durante por lo menos 4 segundos, caso contrario el mando no es aceptado.

Si las anomalías fueran otras, consultar lo indicado a continuación.

■ Nivel de agua insuficiente

→ Consultar el capítulo "El hidromasaje no funciona".

■ (18) Falta de líquido J-MX 07

• En la pantalla aparece el icono indicado y el led ubicado dentro del receptor parpadea.

→ Es necesario introducir el líquido en el depósito y repetir las operaciones descritas en el capítulo correspondiente a la sanitización. Si no se repone el líquido en el depósito antes de 3 minutos, la función se interrumpe definitivamente y la pantalla muestra la ventana principal.

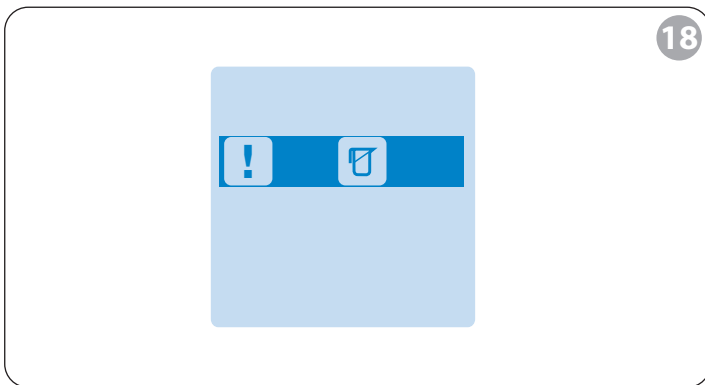

■ (18) Nivel de líquido sanitizante J-MX 07 insuficiente

• El sensor de nivel detecta un nivel de líquido insuficiente y bloquea el ciclo de sanitización.
• En la pantalla aparece el icono indicado y el led ubicado dentro del receptor parpadea durante aproximadamente 5 minutos.

→ Es necesario añadir la cantidad de líquido J-MX 07 requerida antes de que pasen 5 minutos desde la aparición del mensaje: el ciclo se reanuda desde el punto en que se había interrumpido y proseguirá hasta el final del ciclo. Si no se repone el nivel antes de 5 minutos, el ciclo se interrumpe definitivamente y la pantalla muestra la ventana indicada durante 1 hora aproximadamente.

NO SE PUEDE APAGAR UNA FUNCIÓN

• No es posible desactivar las funciones

→ Controlar la alineación del mando a distancia con el receptor.

Si está apagando la función mediante el botón "OK/On-Off", controlar que en la pantalla del mando a distancia esté evidenciado el icono de la función que se pretende desactivar. Si se desea desactivar las funciones mediante "ESC" mantenerlo presionado durante por lo menos 4-5 segundos, caso contrario el mando no es aceptado.

LAS FUNCIONES SE BLOQUEAN

■ (19) Sobre calentamiento de la bomba

• Durante el ciclo de hidromasaje, si se recalientan la bomba o el inverter (en su caso), se desactiva el ciclo; el led situado dentro del receptor parpadea durante unos 5 minutos y la pantalla muestra el mensaje indicado.

NOTA: en algunos modelos no se muestra este mensaje de error. Ponerse en contacto con un Centro de Asistencia Jacuzzi.

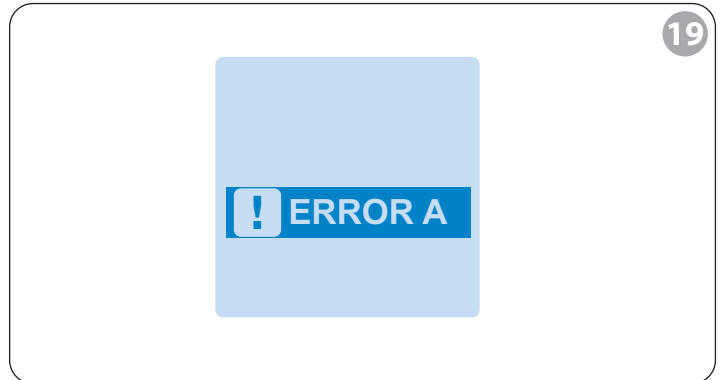

→ Hay que esperar a que se enfríen la bomba o el inverter.

• Esperar 30 minutos aproximadamente antes de reiniciar el ciclo (la pantalla visualiza nuevamente el logo Jacuzzi®).

→ Si se vuelve a presentar el problema dirigirse a un Centro de Asistencia Jacuzzi®.

■ (20) Averías del sistema electrónico

• En la pantalla aparece la leyenda indicada y el led ubicado dentro del receptor parpadea durante aproximadamente 5 minutos.

NOTA: en algunos modelos no se muestra este mensaje de error. Ponerse en contacto con un Centro de Asistencia Jacuzzi.

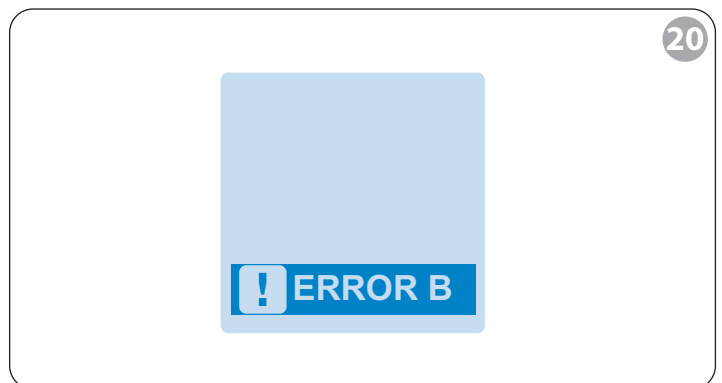

→ Contactar un Centro de Asistencia Jacuzzi.

EN EL MANDO A DISTANCIA NO APARECE NINGÚN MENSAJE

• No se puede activar ninguna función y en el mando a distancia no aparece ningún mensaje de error.

→ En primer lugar, comprobar que el interruptor general instalado en la línea de alimentación de la bañera esté accionado y que no se haya interrumpido el suministro eléctrico;

→ Ponerse en contacto con un Centro de Asistencia Jacuzzi®.

Mantenimiento

El mantenimiento de la bañera es simple y rápido: basta con utilizar cualquier detergente líquido neutro no abrasivo; este tipo de producto también puede utilizarse para limpiar el mando a distancia.

No utilizar paños abrasivos, detergentes en polvo, acetonas u otros solventes.

■ La bañera puede lustrarse periódicamente utilizando un lustrador común.

■ En caso de rayas o daños de una cierta envergadura, dirigirse a un Centro de Asistencia Jacuzzi®.

■ (🔧 21) BOQUILLA DE ASPIRACIÓN

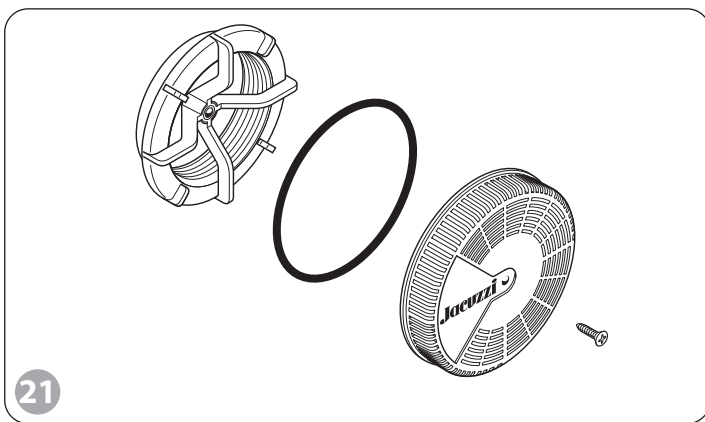

• Quitar el tornillo y la tapa (esta última en su parte trasera tiene una junta tórica, como se muestra en la figura).

• Limpiar el compartimento de la boquilla con un chorro fuerte, utilizando, si es necesario, jabón líquido; prestar atención para también limpiar bien la junta del tapón y la válvula ubicada en el fondo.

• Luego, montar nuevamente la tapa controlando que la junta esté bien ubicada en su alojamiento, en la parte trasera de la tapa.

■ (🔧 22) BOQUILLAS DE HIDROMASAJE

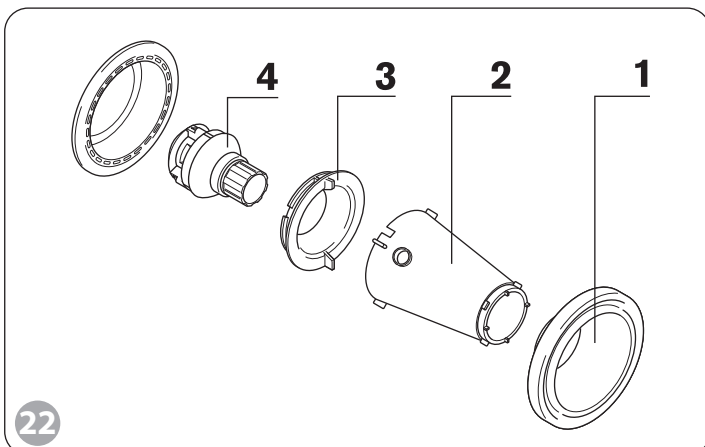

• Quitar el cubre-tuerca (1) haciendo palanca debajo del borde con un destornillador de hoja ancha.

• Interviniendo en las aletas, o utilizando la llave cónica (2) suministrada, quitar la tuerca anular (3) y el inyector (4).

• Retirar eventuales residuos y lavar los distintos componentes con agua y jabón líquido.

• Repetir las fases anteriores en orden inverso, asegurándose de apretar correctamente la tuerca anular (3).

■ (🔧 23) CHORRO GIRATORIOS

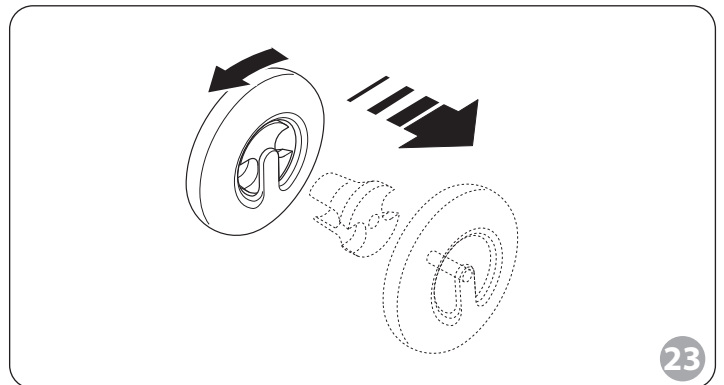

• Girar la tuerca anular en sentido antihorario, extraerla y retirar el inyector.

• Retirar eventuales residuos y lavar los distintos componentes con agua y jabón líquido.

• Repetir las fases anteriores en orden inverso.

Durante las operaciones de limpieza, también se puede desmontar el inyector, prestando atención para no perder el muelle contenido en su interior.

■ (🔧 24) MANDO A DISTANCIA

• Para sustituir las baterías del mando a distancia, retirar la parte de Technogel®, quitar los tornillos y la tapa de cierre.

• Sustituir las baterías por baterías nuevas (alcalinas tipo AAA de 1,5V) controlando que estén correctamente colocadas, como se describe en la figura.

• Montar la tapa de cierre y colocar nuevamente la parte de Technogel®.

• Para limpiar el mando a distancia se recomienda utilizar un paño limpio embebido con detergente.

• Si durante la limpieza el elemento antideslizante de Technogel® pierde su adhesividad, quitarlo y limpiar con agua y detergente neutro. Dejar secar y volver a colocarlo en el mando a distancia.

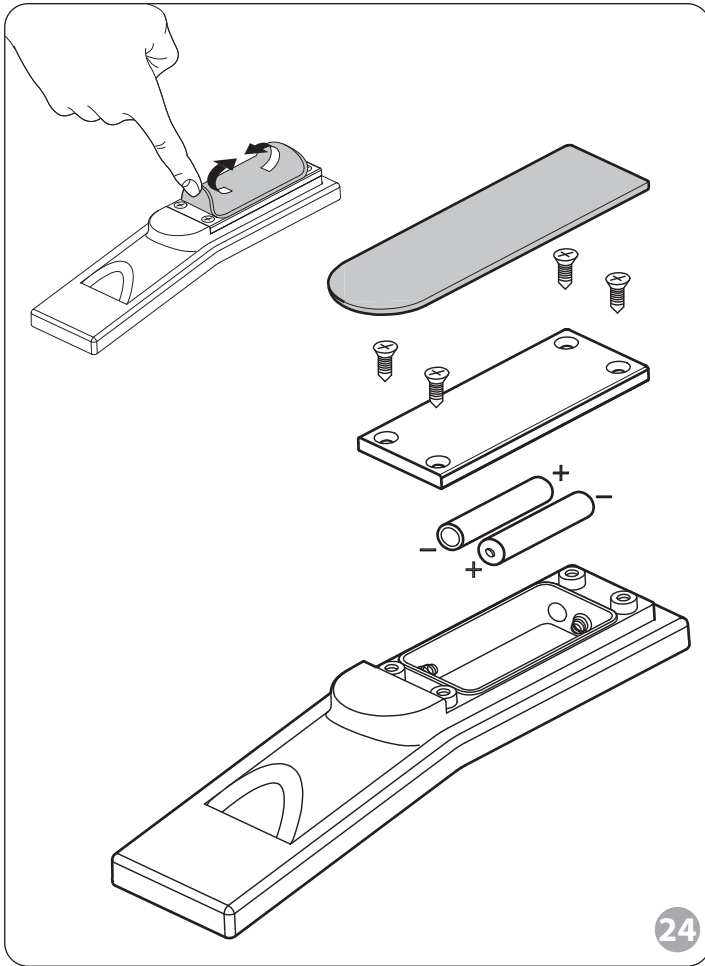

24

■ APOYA-CABEZA

- Para la limpieza del/de los apoya-cabeza se recomienda utilizar detergente neutro y agua.
- La utilización de detergentes agresivos puede deteriorar el material.
- Evitar que el producto esté durante mucho tiempo en contacto con productos a base de algas o de hierbas.
- Evitar la exposición prolongada a los rayos UV.
- No acercar el producto a llamas o fuentes de calor.
- En caso de limpieza o pérdida de adhesividad del elemento antideslizante situado bajo el apoya-cabeza (modelos Sharp), limpiar las piezas con agua y jabón detergente neutro. Dejar que se seque el apoya-cabeza y luego volver a colocarlo en la bañera.

■ Las eventuales intervenciones de mantenimiento extraordinario (órganos electromecánicos y/o partes electrónicas debajo del borde de la bañera, rayas y manchas en las partes de acrílico, etc.) son de exclusiva competencia del personal especializado; en estos casos dirigirse sólo a los Centros de Asistencia Autorizados Jacuzzi®.

■ Si las intervenciones de mantenimiento y/o reparación necesitan la sustitución de componentes, se deben utilizar las

piezas de recambio originales Jacuzzi®, de lo contrario el Fabricante no se responsabilizará por daños derivados de la intervención realizada.

Jacuzzi Europe recomienda, para todas las operaciones e intervenciones no contempladas en el presente manual, dirigirse al Centro de Asistencia Jacuzzi® de más cercano.

■ MANTENIMIENTO DE LAS PARTES DE MADERA

- Como medida de mantenimiento normal aconsejamos una limpieza periódica con un paño embebido con una solución de agua y jabón. No usar productos abrasivos o solventes. Si fuera necesario un mantenimiento extraordinario, le aconsejamos dirigirse a personal especializado.

■ MANTENIMIENTO DEL MÁRMOL, GRANITO O PIEDRA

- Junto con el marco se provee un producto de protección polivalente que se debe aplicar en el mismo al finalizar la instalación. De hecho, el mármol, como también la piedra y el granito (este último en menor medida) son materiales poco resistentes a los ácidos (especialmente al ácido cítrico) y a muchos productos que normalmente se encuentran en un baño (cosméticos, esencias en aceite, etc.). Junto con las operaciones normales de limpieza del marco (que se deben realizar con agua tibia y jabón neutro, evitando los detergentes líquidos) la capa protectora se desgasta progresivamente con el tiempo y si es necesario se debe sustituir. Para aconsejarlo en la compra del producto protector más idóneo para el tipo de marco montado en la bañera y para sugerencias acerca de la modalidad y frecuencia de aplicación, le sugerimos dirigirse a un vendedor de mármoles o a un negocio especializado.

■ MANTENIMIENTO DEL CORIAN®

- Durante la limpieza del Corian® hay que tener mucho cuidado para no manchar la superficie de acrílico de la bañera.
- Para la limpieza se debe utilizar un paño húmedo con una crema abrasiva ligera o un detergente normal (ej. Cif). Aplicar siempre movimientos circulares.
- También se puede utilizar una solución compuesta por $\frac{3}{4}$ de lejía y $\frac{1}{4}$ de agua. Rociar la solución por el marco y dejar que actúe durante algunas horas por la noche (hasta un máximo de 16 horas). Por la mañana, aclarar o limpiar con un paño húmedo.
- Para las manchas resistentes, utilizar una esponja no abrasiva y un detergente o una solución para la limpieza de superficies a base de amoníaco. En el único caso de manchas especialmente resistentes, se podrá utilizar una esponja no abrasiva con lejía. Aclarar repetidas veces con agua caliente y secar con un paño suave. Para restablecer el aspecto original, pasar un paño húmedo y una crema abrasiva ligera por toda la superficie del marco con un movimiento circular.
- Las manchas accidentales de sustancias químicas (ácidos, diluyentes de esmaltes para uñas, productos a base de acetona...) deben eliminarse inmediatamente con una abundante cantidad de agua y jabón. En concreto, para eliminar las manchas

de diluyentes de esmaltes para uñas se debe utilizar un producto libre de acetona y luego aclarar con abundante agua.

El Corian®, al ser sólido y homogéneo, es reparable. A menudo, los daños debidos a golpes, calor o productos químicos pueden repararse in situ, devolviendo a toda la superficie su aspecto original.

Advertencias

■ **Este equipo no debe ser utilizado por personas (niños incluidos) con capacidades motoras, sensitivas y/o cognitivas reducidas o carentes de las nociones necesarias para su uso. Asegurarse de que los niños, en caso de que utilicen el equipo, sean supervisados por una persona responsable de su seguridad.**

■ **Es necesario vigilar a los niños para asegurarse de que no jueguen con el equipo.**

■ **Las bañeras se deben utilizar siempre y sólo en ambientes interiores, para uso doméstico o similar.**

■ **Es peligroso utilizar o acceder a equipos alimentados por la instalación de corriente eléctrica domiciliaria (radio, secador de cabello, etc.) estando dentro de la bañera.**

■ **No utilizar agua con temperaturas superiores a 40 °C.**

■ **Tener cuidado al utilizar el hidromasaje cuando se encuentra solo: permanecer mucho tiempo sumergidos en el agua caliente puede causar náuseas, vértigos y desmayos. Si piensa utilizar el hidromasaje por un tiempo prolongado, asegúrese de que la temperatura del agua sea razonablemente baja (ver el capítulo "Operaciones preliminares - Sugerencias").**

■ **No utilice la bañera después de haber ingerido alcohol, drogas o medicinas que puedan inducir a somnolencia o que levanten/bajen la presión sanguínea.**

■ **Durante el uso del hidromasaje, mantener la cabeza por lo menos a 40 cm de la boquilla de aspiración. Mantener el cabello largo recogido.**

■ **No poner en marcha el hidromasaje si no está montada la tapa de la boquilla de aspiración. No orientar las boquillas del hidromasaje hacia la de aspiración.**

■ **Cuando se alimenta la bañera con tensión, esperar entre 5-10 segundos antes de utilizar las diferentes funciones, para permitir que el ordenador complete las pruebas iniciales y active el diálogo con el mando a distancia.**

■ **Le recomendamos que llene la bañera con agua ya mezclada (es decir, no primero agua muy caliente y luego fría), para no arriesgarse a dañar las tuberías y para reducir los depósitos de cal.**

■ **Al terminar de utilizar la bañera y la grifería (donde hubiere), asegurarse de que la palanca de la boca de salida se encuentre**

hacia abajo: de esta manera, si el agua se abre inadvertidamente, saldrá del grifo y no de la ducha.

■ **SIEMPRE** recordar apagar el hidromasaje antes de desagotar la bañera; cuando se termine de utilizarlo apagar también el interruptor de seccionamiento instalado en la línea de alimentación de la bañera (ver el cap. "Seguridad eléctrica" en el Manual de instalación).

DuPont™ e Corian® son una marca comercial y una marca comercial registrada de E. I. du Pont de Nemours and Company o de sus sociedades afiliadas.

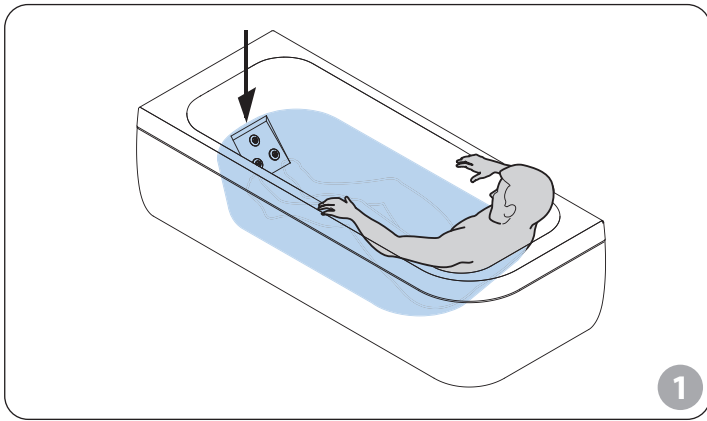

1

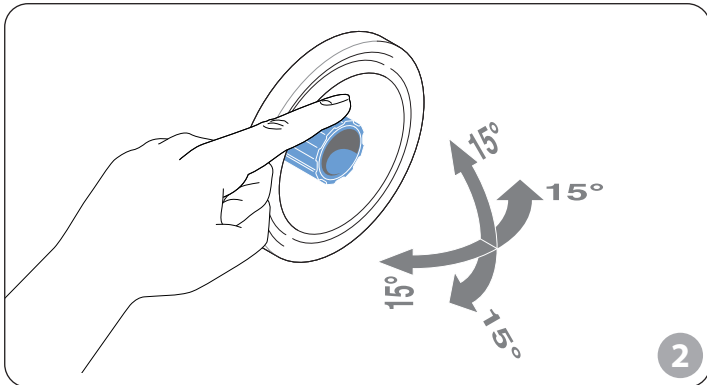

2

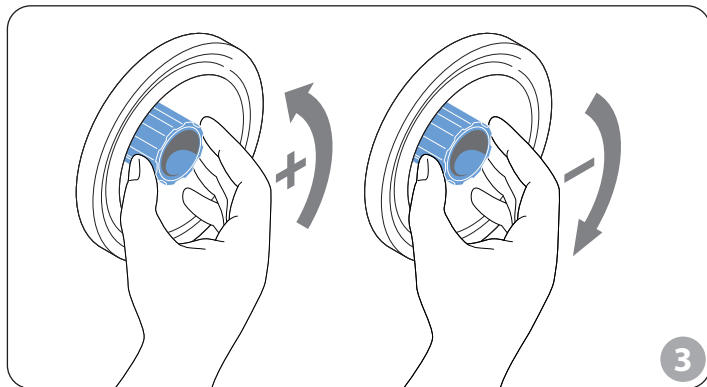

3

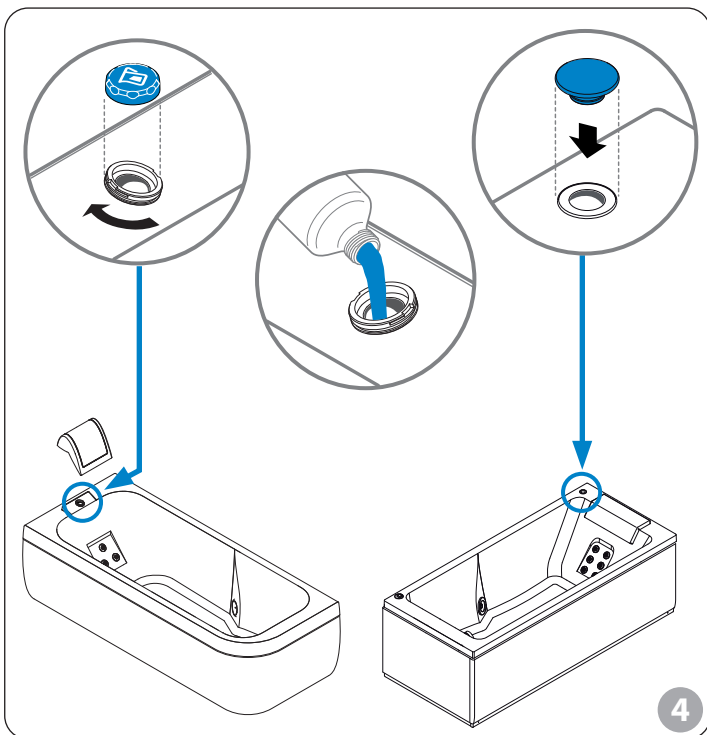

4

Подготовка

(для всех моделей)

НАПОЛНЕНИЕ

■ (🔩 1) При наполнении ванны уровень воды должен превышать уровень отверстий, расположенных на спинке, на несколько сантиметров.

■ Напряжение подключается с помощью выключателя, установленного на линии питания ванны.

НЕСКОЛЬКО СОВЕТОВ

■ (🔩 2) Убедитесь, что отверстия гидромассажа направлены в сторону точек тела, которые Вы хотите массировать; направление можно отрегулировать с помощью перемещения форсунки.

Струи, которые исходят из спинки, не регулируются по направлению.

■ (🔩 3) Вы можете менять интенсивность гидромассажа с помощью форсунок отверстий гидромассажа, расположенных по периметру ванны, вплоть до полного закрытия одной или нескольких струй.

Струи, которые исходят из спинки, не регулируются.

У некоторых моделей на борту ванны имеется так называемый девиатор: он помогает дополнительно регулировать интенсивность гидромассажных струй в области спины. При помощи девиатора можно регулировать силу струй, выходящих из большой форсунки на дне ванны.

■ Длительность гидромассажа и температура воды являются очень субъективными факторами, связанными с видом лечения, физическими условиями или привычками каждого; вот некоторые рекомендации:

Температура воды

°C

34° - 36°

36° - 38°

38° - 40°

длительность

min'

20'

15'

10'

■ Вы можете использовать эфирные масла и духи, **поскольку они не образуют пену.**

ПРИМЕЧАНИЕ

• Рекомендуется наполнить ванну уже смешанной водой (не следует сначала наливать кипяток, а потом холодную воду), максимальная температура которой должна составлять 60 °C, что поможет избежать повреждения труб и уменьшить количество известковых отложений.

• Мыло и пена для ванн (если они не созданы специально для гидромассажа) используются только при выключенном гидромассаже.

■ (🔩 4) Если это еще не было сделано на этапе установки ванны, заполните специальный резервуар поставляемой в комплекте жидкостью для обработки гидросистемы (также смотрите посвященную этому главу).

Перед запуском

Всеми функциями ванны можно управлять при помощи дистанционного пульта в герметичном корпусе. Особенностью его конструкции является то, что он использует энергию батареек только при нажатии на какую-либо кнопку. Пиктограммы, видимые на дисплее, энергию батареек не потребляют.

Пульт поставляется в комплекте с батарейками типа ААА на 1,5 вольт.

■ (🔋 5) Чтобы активировать работу пульта дистанционного управления, необходимо чтобы он был направлен в сторону приемника, расположенного на борту ванны. Приемник оснащен светодиодным индикатором, который включается каждый раз, когда посредством клавиш пульта дистанционного управления активируется или выключается функция.

• Когда напряжение к ванне подано, необходимо подождать около 5 секунд, прежде чем использовать различные функции, поскольку внутренний компьютер должен осуществить все стартовые проверки и запустить контакт с пультом дистанционного управления.

На данном этапе необходимо будет держать пульт дистанционного направления на одной линии с приемником.

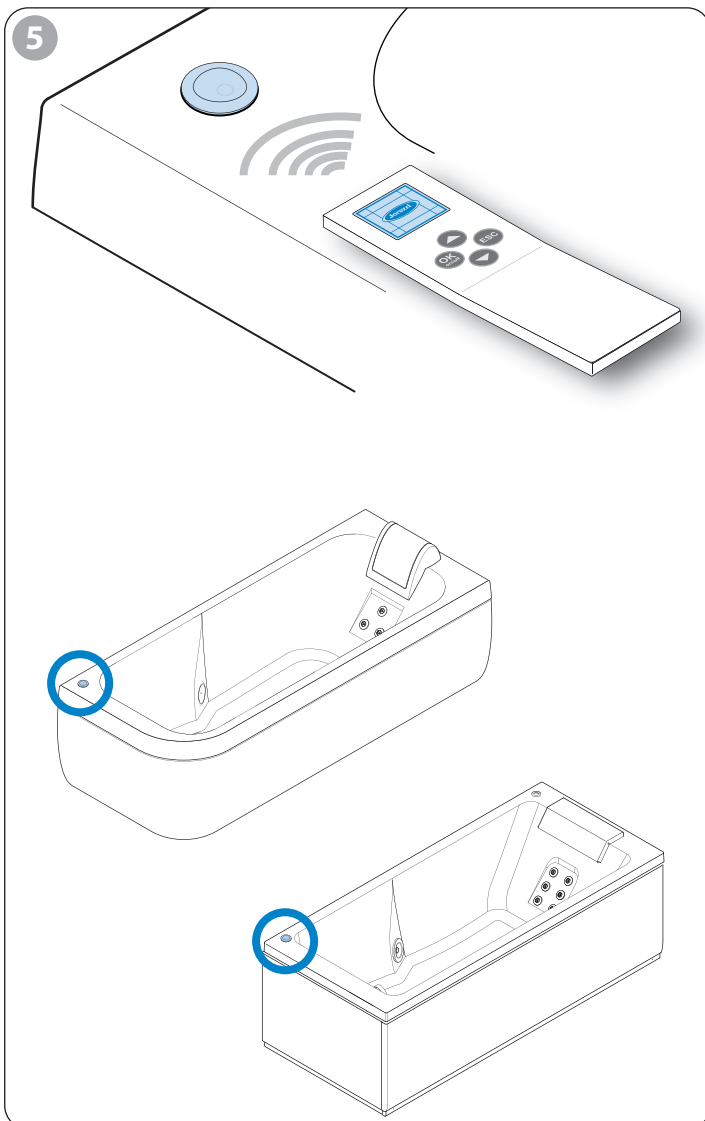



Пульт управления

■ (🔋 6) Он состоит из:

Монитора: через «иконки» или «тестовые сообщения» он отражает различные функции; при активном состоянии функции иконка будет более яркой по сравнению с более темным фоном и наоборот (в меню с несколькими функциями курсор укажет выбранную функцию).

-  **OK/On-Off:** включает или выключает пульт дистанционного управления и различные функции, которыми обладает модель приобретенной Вами ванны.

-  или  : позволяют осуществлять навигацию в различных меню пульта дистанционного управления.

-  **Esc:** используется для возврата в предыдущее окно; если удерживать ее в нажатом состоянии в течение примерно 5 секунд, она прерывает работу всех активных на данный момент функций.

ПРИМЕЧАНИЕ: Примерно после 60 минут монитор пульта дистанционного управления автоматически возвращается к исходному изображению (логотипом Jacuzzi®).

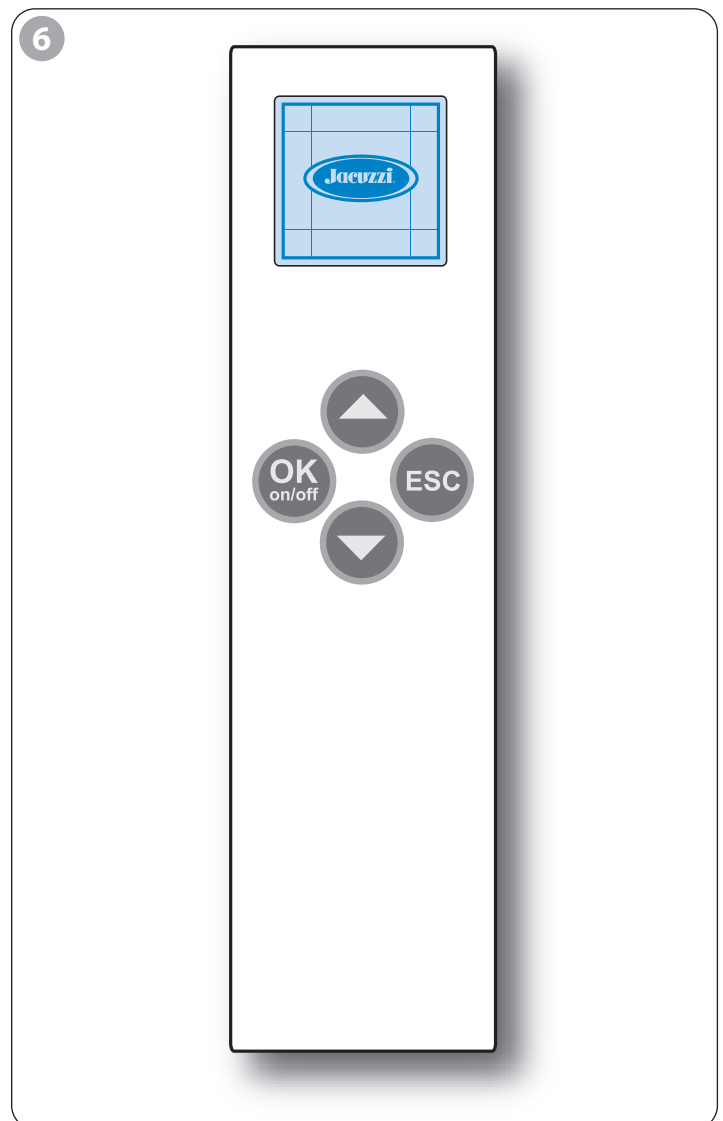

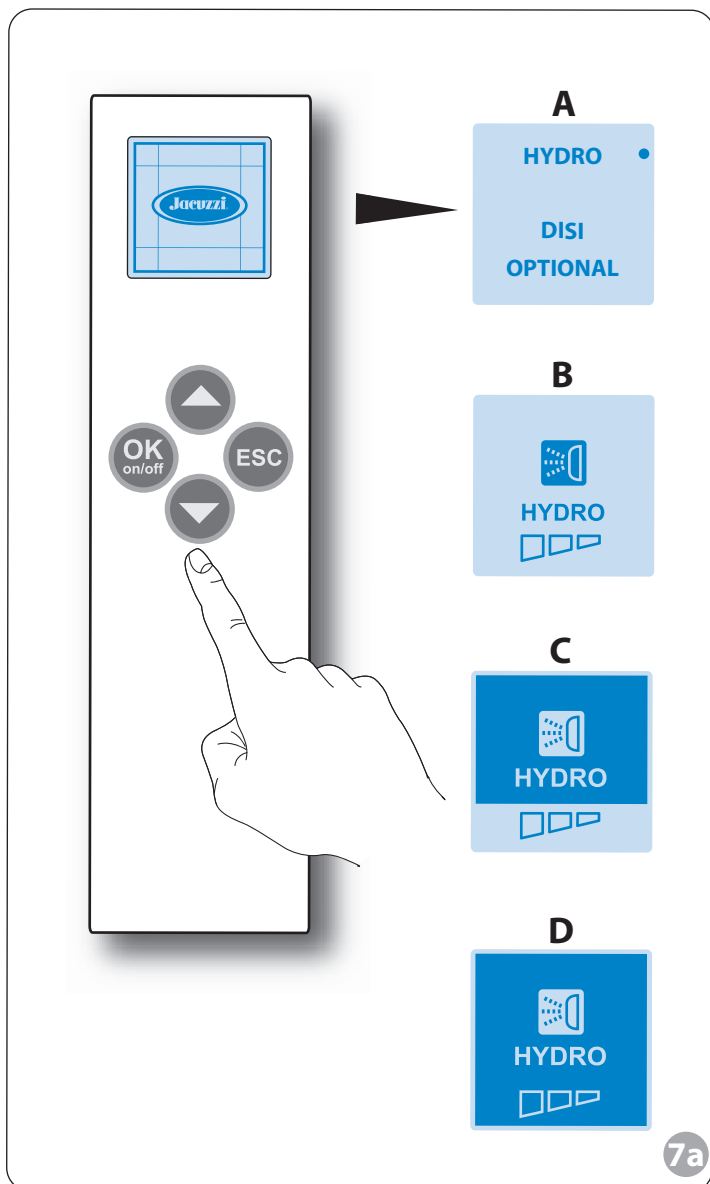

Модели без Aquasystem

■ (🔧 7a) При начальной заставке с логотипом Jacuzzi® нажмите клавишу **OK/On-Off** на пульте дистанционного управления: появится главное меню **(A)** (курсор автоматически будет размещен на **“HYDRO”**).

■ Нажмите клавишу **“OK/On-Off”**, чтобы подтвердить свой выбор. Монитор отобразит конфигурацию **(B)**.

■ Снова нажмите клавишу **«OK/On-Off»** для активации функции **“HYDRO”**. Монитор отобразит вид, указанный в **(C)**.

Начнется сеанс гидромассажа; кнопкой можно регулировать силу струй, то есть объем **▲** воздуха в них. Монитор отобразит вид, указанный в **(D)**.

Отрегулировав силу струй, нажмите кнопку **▼** регулятора воздуха: он будет поддерживать заданное соотношение воды и воздуха до тех пор, пока вы не захотите снова изменить его (нажав на ту же кнопку **▲**). Монитор отобразит вид, указанный в **(C)**.

■ Чтобы прекратить сеанс, снова нажмите кнопку **“OK/Вкл-Выкл”**. В любом случае автоматическая длительность сеанса гидромассажа составляет 20 минут.

Сеанс можно также остановить, если в течение 4-5 сек держать нажатой кнопку **“ESC”**; при этом отключаются все функции, а на дисплее появляется (логотип Jacuzzi®).

ПРИМЕЧАНИЕ: Если, находясь на странице дисплея (C), нажать один раз кнопку **“ESC”**, дисплей вернется к главному меню (A), но сеанс гидромассажа при этом не прекратится.

ПРИМЕЧАНИЕ: о функциях **“DISI”** и **“OPTIONAL”** (где имеется) - см. соответствующие главы.

Модели без Aquasystem (с двумя насосами)

ВАЖНО: при первом запуске выровнять пульт управления с приемником и нажать клавишу “ESC”.

■ (🔧 7b) При начальной заставке слоготипом Jacuzzi® нажмите клавишу **OK/On-Off** на пульте дистанционного управления: появится главное меню **(A)** (курсор автоматически будет размещен на “HYDRO 1”).

■ Нажмите клавишу “OK/On-Off”, чтобы подтвердить свой выбор. Монитор отобразит конфигурацию **(C)**.

■ Снова нажмите клавишу «OK/On-Off» для активации функции “HYDRO 1”. Монитор отобразит вид, указанный в **(D)**.

■ Для активации второго насоса, вернуться к главному меню **(A)**, нажимая клавишу “ESC”.

Нажать клавишу ▼ для выбора HYDRO 2. Дисплей приобретает конфигурацию **(B)**.

Нажать клавишу “OK/On-Off” для подтверждения выбора. Дисплей приобретает конфигурацию **(C1)**.

Вновь нажать клавишу “OK/On-Off” для активации функции “HYDRO 2”. Дисплей приобретает внешний вид, показанный на **(D1)**.

Начнется сеанс гидромассажа (HYDRO 1 или HYDRO 2) кнопкой можно регулировать силу струй, то есть объем ▲ воздуха в них. Монитор отобразит вид, указанный в **(E-E1)**.

Отрегулировав силу струй, нажмите кнопку ▼ регулятора воздуха: он будет поддерживать заданное соотношение воды и воздуха до тех пор, пока вы не захотите снова изменить его (нажав на ту же кнопку ▲). Монитор отобразит вид, указанный в **(D-D1)**.

■ Чтобы прекратить сеанс, снова нажмите кнопку “OK/Вкл-Выкл”. В любом случае автоматическая длительность сеанса гидромассажа составляет 20 минут.

Сеанс можно также остановить, если в течение 4-5 сек держать нажатой кнопку “ESC”; при этом отключаются все функции, а на дисплее появляется (логотип Jacuzzi®).

ПРИМЕЧАНИЕ: Если, находясь на странице дисплея **(D-D1)**, нажать один раз кнопку “ESC”, дисплей вернется к главному меню **(A)**, но сеанс гидромассажа при этом не прекратится.

ПРИМЕЧАНИЕ: о функциях “DISI” и “OPTIONAL” (где имеется) - см. соответствующие главы.

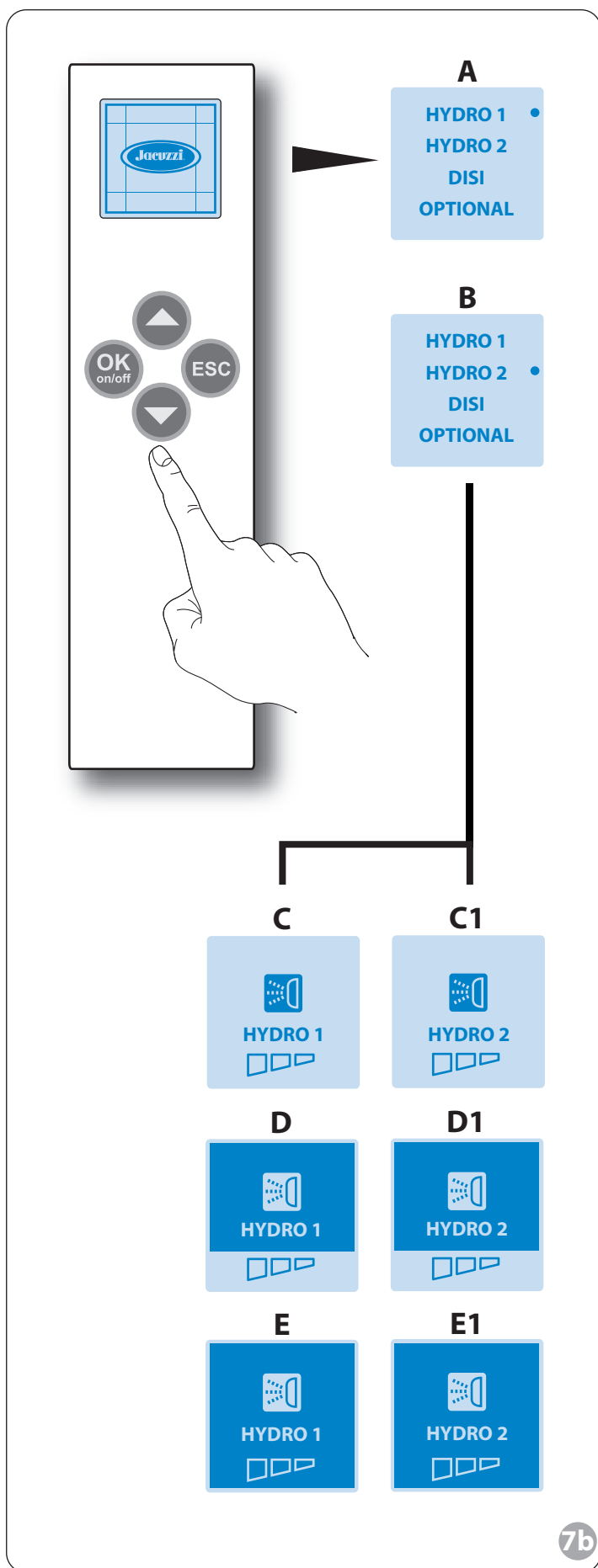

7b

Модели с Aquasystem (С двойным инвертором)

ВАЖНО: при первом запуске выровнять пульт управления с приемником и нажать клавишу “ESC”.

■ (7c) Из начального экранного изображения с логотипом Jacuzzi® нажать клавишу **OK/On-Off** пульта дистанционного управления: появится главное меню **(A)** (курсор автоматически позиционируется на “SEAT 1”).

■ Нажать клавишу “OK/On-Off” для подтверждения выбора. Дисплей приобретает конфигурацию **(B)**.

■ Нажать клавишу “OK/On-Off” для подтверждения выбора. Дисплей приобретает конфигурацию **(C)**.

■ Вновь нажать клавишу “OK/On-Off” для активации функции “HYDRO”. Дисплей приобретает конфигурацию, показанную на **(D)**.

■ Для активации функции “SEAT 2” вернуться к главному меню **(A)**, нажимая клавишу “ESC”, и выполнить те же указания, описанные для “SEAT 1”.

ПРИМЕЧАНИЕ: при активации функции “HYDRO” или “AQS”, активируя “SEAT 1” или “SEAT 2” из главного меню **(A)**, дисплей приобретет конфигурацию, показанную на **(D)**.

Для активации гидромассажных циклов, см. главу “Модели с Aquasystem”.

■ Для активации функции “AQS”, вернуться к меню **(B)**, нажимая клавишу “ESC”.

■ Нажать клавишу “OK/On-Off” для подтверждения выбора. Дисплей приобретает конфигурацию **(E)**.

Для активации гидромассажных циклов, см. главу “Модели с Aquasystem”.

ПРИМЕЧАНИЕ: для функций “DISI” и “OPTIONAL” (при наличии), смотрите соответствующую главу.

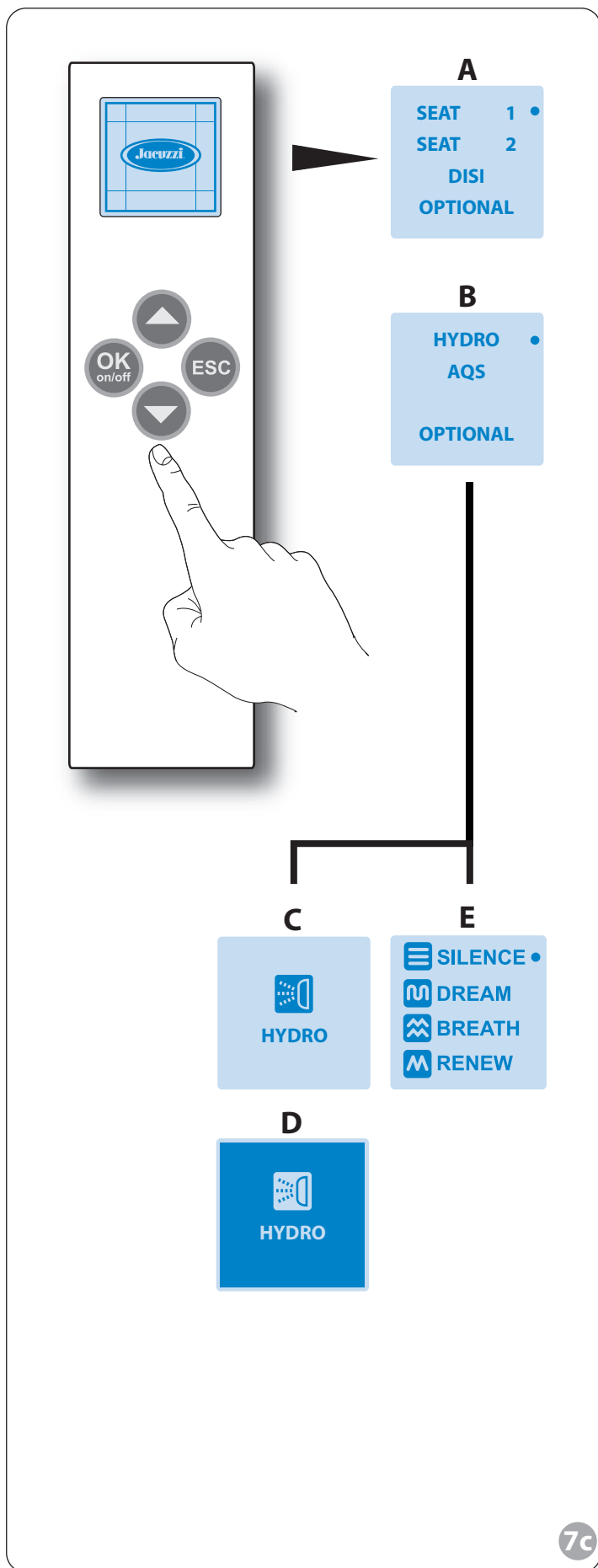

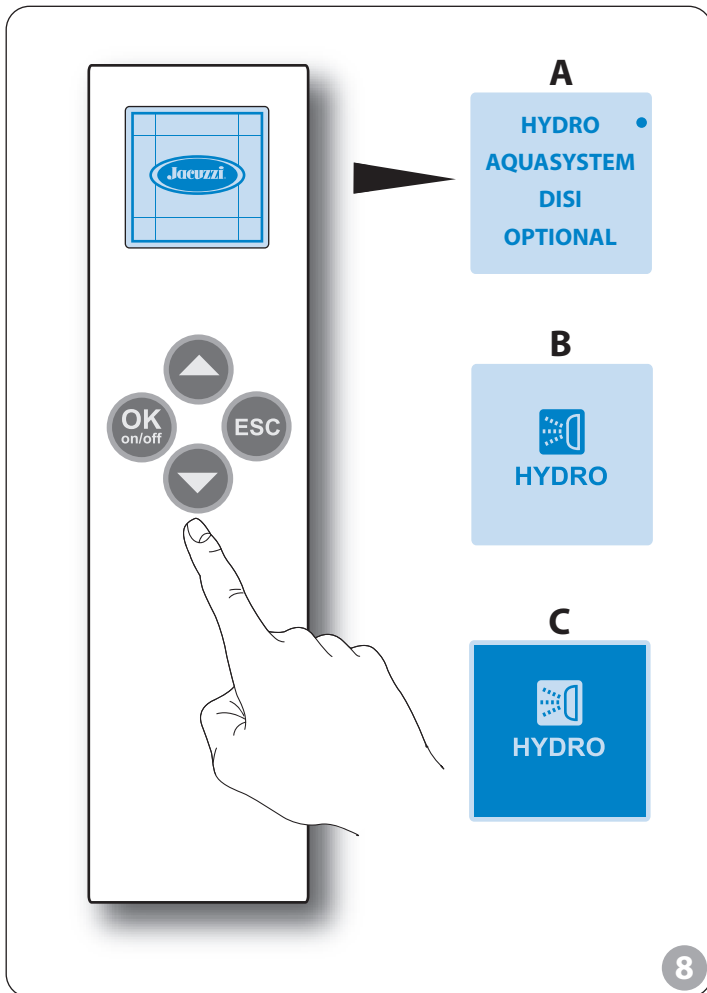

Модели с Aquasystem

■ (✎ 8) При начальной заставке с логотипом Jacuzzi® нажмите клавишу **OK/On-Off** на пульте дистанционного управления: появится главное меню **(A)** (курсор автоматически будет размещен на **“HYDRO”**).

■ Нажмите клавишу “OK/On-Off”, чтобы подтвердить свой выбор. Монитор отобразит конфигурацию **(B)**.

■ Снова нажмите клавишу «OK/On-Off» для активации функции “HYDRO”. Монитор отобразит вид, указанный в **(C)**.

Гидромассаж запускается с максимальной мощностью и с помощью клавиш ▲ или ▼ можно регулировать интенсивность массажа.

При первом запуске струи гидромассажа запускаются с задержкой приблизительно в 10 секунд (время наполнения гидросистемы).

■ Чтобы прекратить сеанс, снова нажмите кнопку “OK/Вкл-Выкл”. В любом случае автоматическая длительность сеанса гидромассажа составляет 20 минут.

Сеанс можно также остановить, если в течение 4-5 сек держать нажатой кнопку “ESC”; при этом отключаются все функции, а на дисплее появляется (логотип Jacuzzi®).

ПРИМЕЧАНИЕ: Из окна **(C)** быстрым нажатием клавиши **“ESC”** Вы возвращаетесь в главное меню **(A)**, однако гидромассаж остается включенным.

Отсюда можно приступить и к другим циклам гидромассажа **“AQUASYSTEM”**; см. указания в соответствующих главах.

ПРИМЕЧАНИЕ: о функциях **“DISI”** и **“OPTIONAL”** - см. соответствующие главы

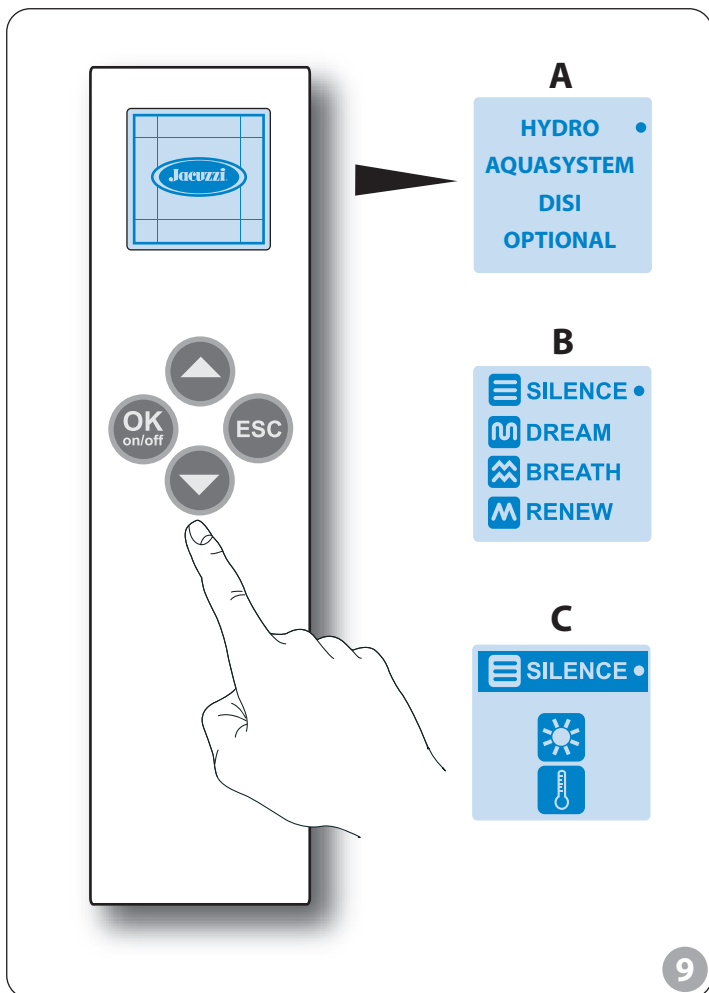

Silence (Бесшумный гидромассаж)

■ (🔧 9) При начальной заставке с логотипом Jacuzzi® нажмите клавишу **OK/On-Off** на пульте дистанционного управления: появится главное меню **(A)** (курсор будет автоматически размещен на **"HYDRO"**).

■ С помощью ⏴ клавиши выберите цикл **"AQUASYSTEM"** и нажмите клавишу "OK/On-Off" для подтверждения выбора: Дисплей примет вид **(B)**.

Чтобы активировать цикл **"SILENCE"**, нажмите **"OK/On-Off"**: дисплей примет вид **(C)**.

При первом запуске струи гидромассажа запускаются с задержкой приблизительно в 10 секунд (время наполнения гидросистемы).

■ Чтобы выключить работу системы, нажмите клавишу "OK/On-Off", или удерживайте клавишу «ESC» на протяжении 4-5 секунд. В любом случае цикл останавливается автоматически примерно через 20 минут.

ПРИМЕЧАНИЕ: Кратким нажатием клавиши **"ESC"** Вы возвращаетесь в меню **(B)** или **(A)** (однако гидромассаж остается включенным).

В сеансе "Silence" сила гидромассажных струй постоянная и заранее заданная, и пользователь не может менять ее с пульта управления

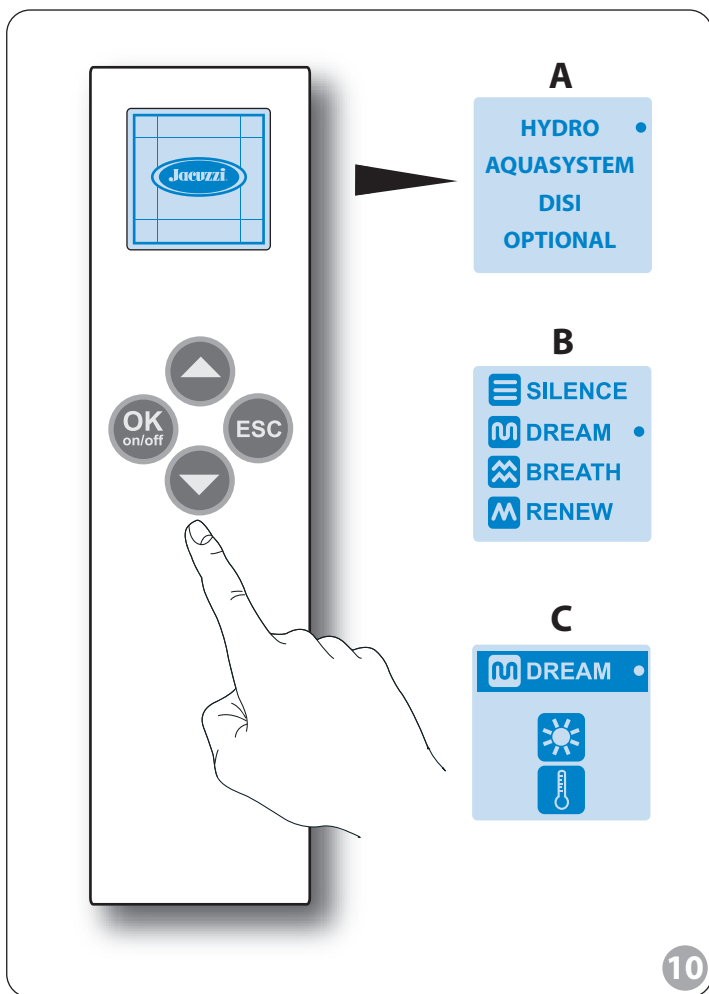

Dream (Тонизирующий гидромассаж)

■ (🔧 10) При начальной заставке с логотипом Jacuzzi® нажмите клавишу **OK/On-Off** на пульте дистанционного управления: появится главное меню **(A)** (курсор будет автоматически размещен на **"HYDRO"**).

■ С помощью ⏴ клавиши выберите цикл **"AQUASYSTEM"** и нажмите клавишу "OK/On-Off" для подтверждения выбора. Затем курсором ⏴ перейдите на **"DREAM"**: Дисплей примет вид **(B)**. Чтобы активировать цикл **"DREAM"**, нажмите **"OK/On-Off"**: дисплей примет вид **(C)**.

При первом запуске струи гидромассажа запускаются с задержкой приблизительно в 10 секунд (время наполнения гидросистемы).

■ Чтобы выключить работу системы, нажмите клавишу "OK/On-Off", или удерживайте клавишу «ESC» на протяжении 4-5 секунд. В любом случае цикл останавливается автоматически примерно через 20 минут.

ПРИМЕЧАНИЕ: Кратким нажатием клавиши **"ESC"** Вы возвращаетесь в меню **(B)** или **(A)** (однако гидромассаж остается включенным).

В сеансе "Dream" сила гидромассажных струй меняется постепенно, от минимальной (заранее заданной изготовителем) до максимальной (пользователь не может менять эти параметры).

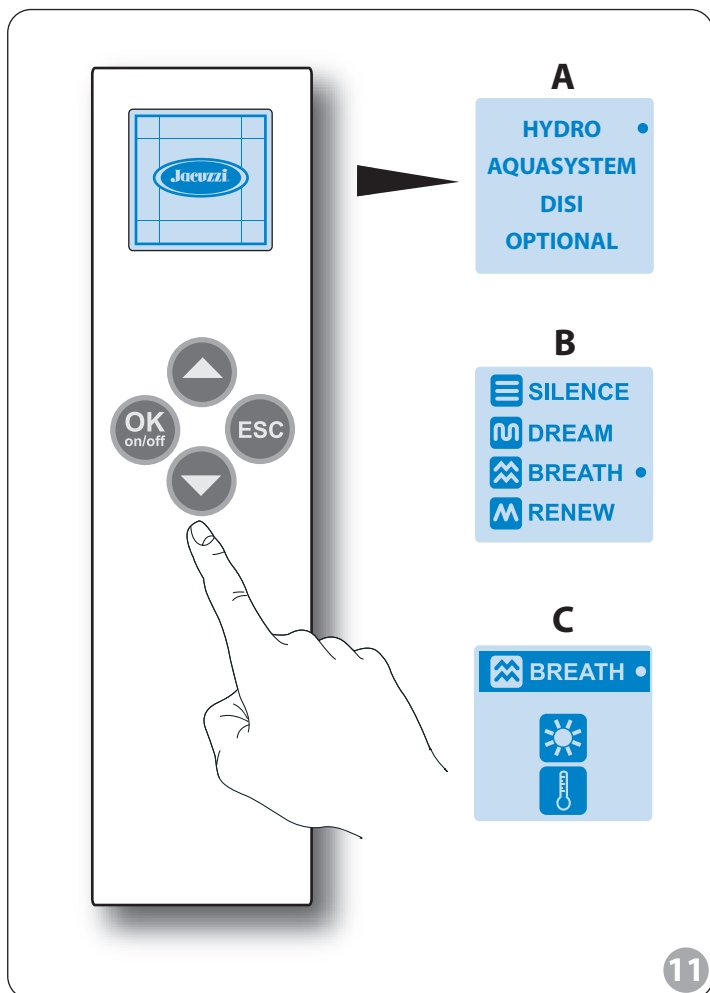

Breath (расслабляющий гидромассаж)

■ (📎 11) При начальной заставке с логотипом Jacuzzi® нажмите клавишу **OK/On-Off** на пульте дистанционного управления: появится главное меню **(A)** (курсор будет автоматически размещен на **“HYDRO”**).

■ С помощью ▼ клавиши выберите цикл **“AQUASYSTEM”** и нажмите клавишу **“OK/On-Off”** для подтверждения выбора. Затем курсором ▼ перейдите на **“BREATH”**: Дисплей примет вид **(B)**. Чтобы активировать цикл **“BREATH”**, нажмите **“OK/On-Off”**: дисплей примет вид **(C)**.

При первом запуске струи гидромассажа запускаются с задержкой приблизительно в 10 секунд (время наполнения гидросистемы).

■ Чтобы выключить работу системы, нажмите клавишу **“OK/On-Off”**, или удерживайте клавишу **«ESC»** на протяжении 4-5 секунд. В любом случае цикл останавливается автоматически примерно через 20 минут.

ПРИМЕЧАНИЕ: Кратким нажатием клавиши **“ESC”** Вы возвращаетесь в меню **(B)** или **(A)** (однако гидромассаж остается включенным).

В сеансе **“Breath”** сила гидромассажных струй меняется плавно, волнообразно нарастая от минимальной до максимальной (пользователь не может менять эти параметры).

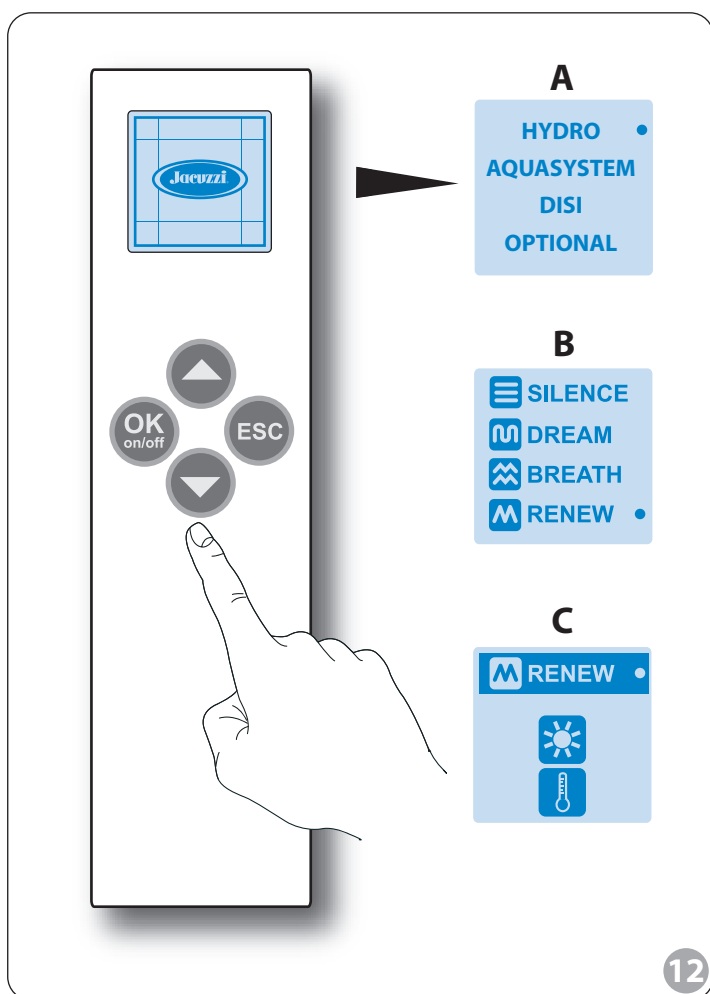

Renew (Бодрящий гидромассаж)

■ (📎 12) При начальной заставке с логотипом Jacuzzi® нажмите клавишу **OK/On-Off** на пульте дистанционного управления: появится главное меню **(A)** (курсор будет автоматически размещен на **“HYDRO”**).

■ С помощью ▼ клавиши выберите цикл **“AQUASYSTEM”** и нажмите клавишу **“OK/On-Off”** для подтверждения выбора. Затем курсором ▼ перейдите на **“RENEW”**: Дисплей примет вид **(B)**. Чтобы активировать цикл **“RENEW”**, нажмите **“OK/On-Off”**: дисплей примет вид **(C)**.

При первом запуске струи гидромассажа запускаются с задержкой приблизительно в 10 секунд (время наполнения гидросистемы).

■ Чтобы выключить работу системы, нажмите клавишу **“OK/On-Off”**, или удерживайте клавишу **«ESC»** на протяжении 4-5 секунд. В любом случае цикл останавливается автоматически примерно через 20 минут.

ПРИМЕЧАНИЕ: Кратким нажатием клавиши **“ESC”** Вы возвращаетесь в меню **(B)** или **(A)** (однако гидромассаж остается включенным).

В сеансе **“Renew”** сила гидромассажных струй меняется быстро, чередуясь от минимальной до максимальной (пользователь не может менять эти параметры).

Дополнительные функции

Прожектор

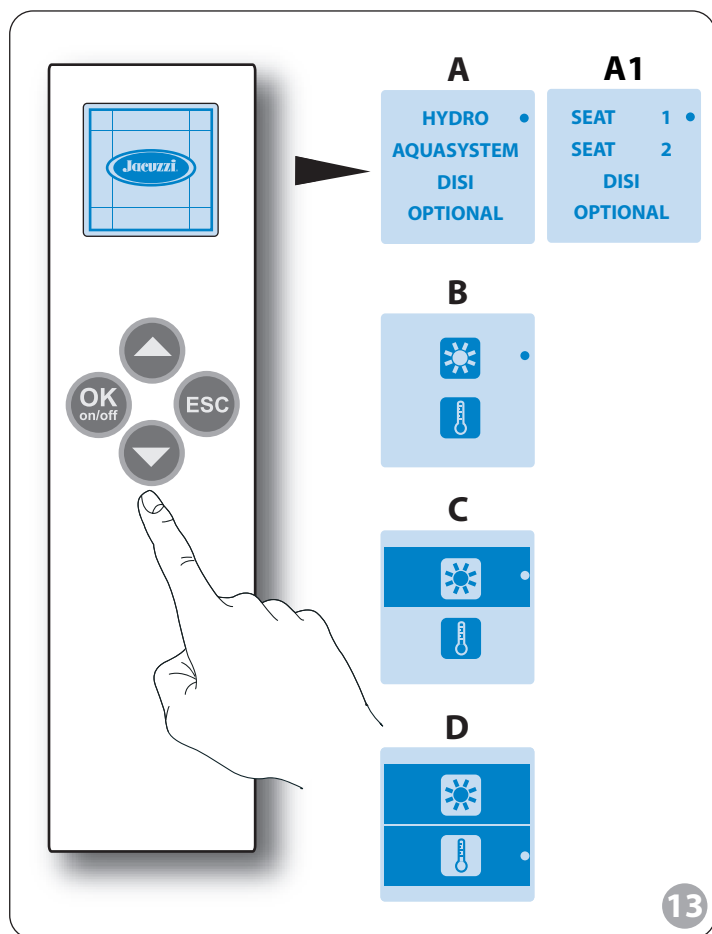

■ (🔧 13) При начальной заставке с логотипом Jacuzzi® нажмите клавишу **OK/On-Off** на пульте дистанционного управления: появится главное меню (**A** или **A1**) (курсор будет автоматически размещен на **"HYDRO"** или **"SEAT 1"**).

■ С помощью ⏴ клавиши выберите цикл **"OPTIONAL"** и нажмите **"OK/On-Off"** для подтверждения выбора: монитор подтвердит конфигурацию (**B**).

Отсюда можно напрямую получить доступ к функциям **"прожектор"** ☀️ и **"система поддержания температуры воды"** 🌡️, курсор автоматически выбирает **"прожектор"**.

■ Нажмите клавишу **"OK/On-Off"** для активации функции **"прожектор"**. На мониторе появится изображение (**C**). Для выключения функции удерживать клавишу на протяжении более длительного времени.

ПРИМЕЧАНИЕ: В меню **"OPTIONAL"** (**C**) можно включить обе функции одновременно (подсветку и подогреватель). Дисплей примет вид (**D**).

■ Чтобы прервать работу выбранной функции, нажмите на клавишу **"OK/On-Off"**; (нажатием **"ESC"** Вы возвращаетесь в главное меню (**A** или **A1**), однако функции остаются работающими).

■ Все функции можно отключить, если в течение 5 сек держать нажатой кнопку **"ESC"**; при этом на дисплее появляется начальный логотип Jacuzzi®.

Система поддержания температуры воды

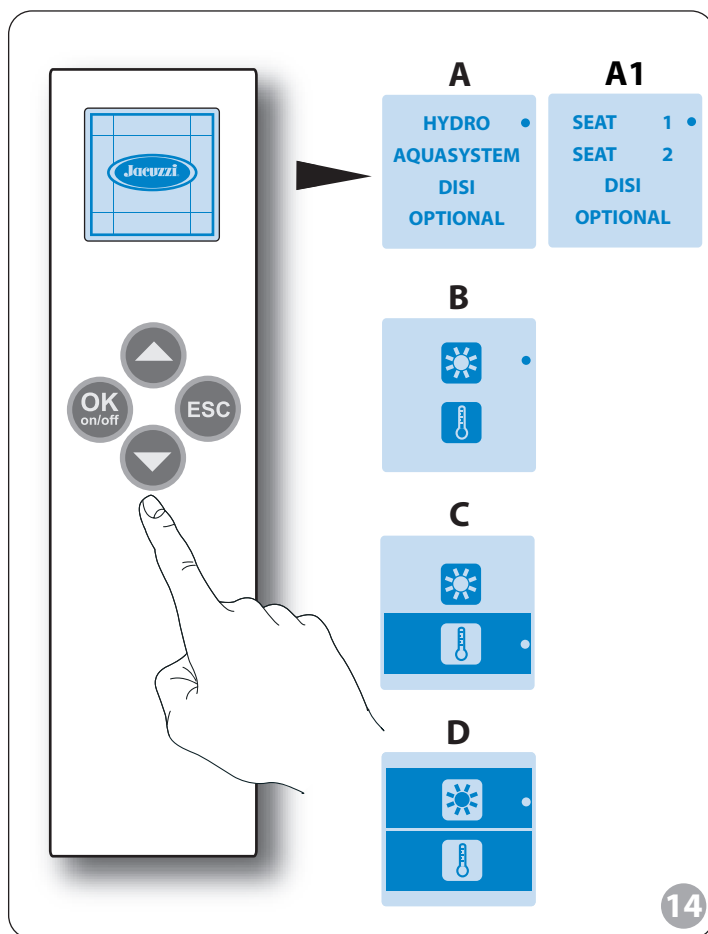

■ (🔧 14) При начальной заставке с логотипом Jacuzzi® нажмите клавишу **OK/On-Off** на пульте дистанционного управления: появится главное меню (**A** или **A1**) (курсор будет автоматически размещен на **"HYDRO"** или **"SEAT 1"**).

■ С помощью ⏴ клавиши выберите цикл **"OPTIONAL"** и нажмите **"OK/On-Off"** для подтверждения выбора: монитор подтвердит конфигурацию (**B**).

Затем курсором ⏴ перейдите на пиктограмму 🌡️ и снова нажмите кнопку **"OK/Вкл-Выкл"**, чтобы включить подогрев. Дисплей примет вид (**C**).

ПРИМЕЧАНИЕ: Система включается только во время гидромассажа. В системах с двумя насосами устройство обусловлено функционированием второго насоса. В любом случае, оно может быть отключено в любой момент времени. Если сеанс гидромассажа прекращается (потому что его прервали или потому что прошли запрограммированные 20 мин.), подогрев выключается. Чтобы включить его снова, нужно включить гидромассаж, перейдя в меню (**C**) и нажав кнопку **"OK/Вкл-Выкл"**.

В системе подогрева имеется терморегулятор, который автоматически отключает подогрев, как только температура воды достигает 40° C.

■ Чтобы прервать работу выбранной функции, нажмите на клавишу **"OK/On-Off"**; (нажатием **"ESC"** Вы возвращаетесь в главное меню (**A** или **A1**), однако функции остаются работающими).

■ Все функции можно отключить, если в течение 5 сек держать нажатой кнопку **"ESC"**; при этом на дисплее появляется начальный логотип Jacuzzi®.

Дезинфекция (DISI)

■ Убедитесь, что отверстия гидромассажных форсунок, расположенных на стенках ванны, открыты (см. гл. "Подготовка"); (🔧 3) отверстия гидромассажных форсунок области спины остаются открытыми всегда).

■ Наполните ванну до закрытия спинных форсунок (уровень воды, по меньшей мере, на 5 см выше форсунок, без человека в ванне). Можно также использовать и воду после гидромассажа, при условии, что не были использованы мыла, масла, косметические средства, добавив необходимое количество для достижения правильного уровня.

■ Убедитесь, что жидкость, предоставляемая в принадлежностях с ванной, была налита внутрь специального бачка. Компания Jacuzzi рекомендует пользоваться жидкостью "J-MX 07" (которую можно купить в официальных сервисных центрах) с периодичностью выполнения одного цикла приблизительно раз в месяц (если ванна используется в бытовых целях).

ПРИМЕЧАНИЕ: Отверстие бака расположено под подголовником или, в любом случае, позиционировано на крае ванны, закрытое пробкой (глава "Предварительные операции", (🔧 4); бак обладает емкостью более одного литра.

Запуск цикла

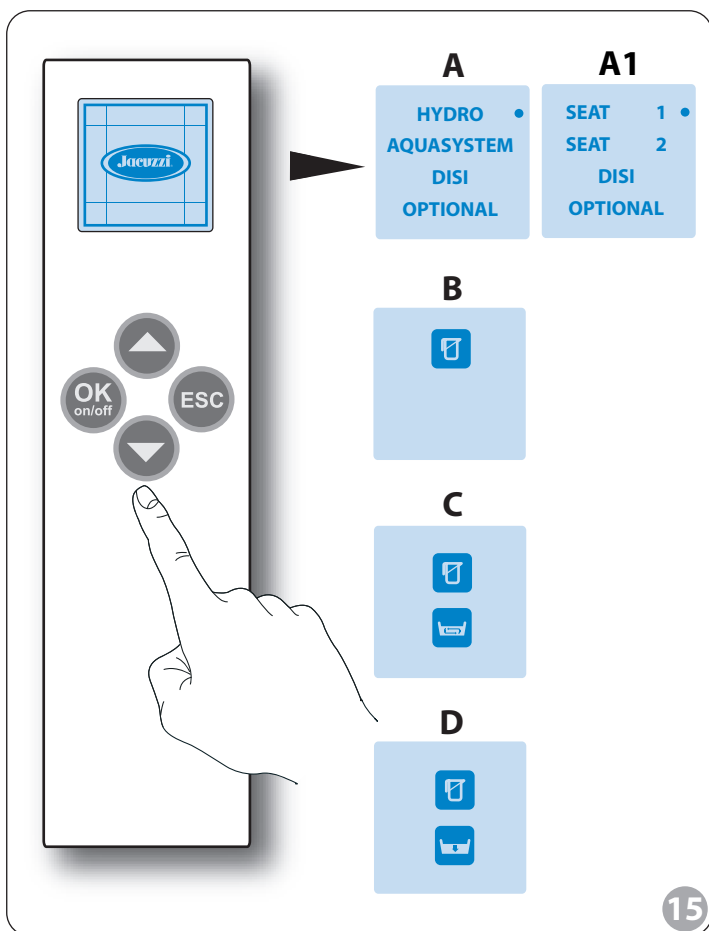

■ (🔧 15) При начальной заставке с логотипом Jacuzzi® нажмите клавишу **OK/On-Off** на пульте дистанционного управления: появится главное меню (**A** или **A1**) (курсор будет автоматически размещен на "HYDRO" или "SEAT 1").

■ С помощью ⏴ клавиши выберите цикл "DISI" и нажмите "OK/On-Off" для подтверждения выбора: монитор подтвердит конфигурацию (**B**).

Для активации цикла "DISI" (**B**) необходимо в течение 4 секунд удерживать нажатой кнопку "OK/On-Off": на мониторе появится изображение (**C**), и цикл запустится.

■ Цикл является целиком автоматическим и длится около 10 минут; он не может быть приостановлен, если только не отключить устройство от сети (с помощью общего выключателя, расположенного на верхней части ванны).

■ Цикл осуществляется в соответствии с предварительно установленной последовательностью:

- при включении начинает работу насос, который приблизительно через полминуты забирает и подаёт в гидравлическую систему приблизительно 100 мл жидкости J-MX 07.

- насос остается работающим примерно в течение 1 минуты, чтобы хорошо распределить жидкость по всей гидросистеме, затем он останавливается и позволяет жидкости начать свое действие.

- примерно через 7 минут с момента запуска цикла, насос снова начинает свою работу примерно на 1 минуту, чтобы перемешать находящуюся внутри гидросистемы жидкость и промыть трубы.

- примерно еще через 2 минуты цикл можно считать завершенным, и на экране появляется иконка, указанная на изображении (**D**).

■ По окончании цикла можно слить воду (повернув соответствующую круглую ручку на внутренней стенке). Пиктограмма (**D**) остается на дисплее пока вода из ванны не будет полностью слита или еще в течении 30 мин. После этого на дисплее будет снова показываться логотип Jacuzzi®. Ванну снова можно использовать для гидромассажа.

Необходимо слить воду, которая использовалась для обработки, поскольку жидкость является веществом, которое раздражает эпидермис, а также является окрашенным, чтобы обозначать свое присутствие в воде.

■ Цикл обработки нельзя осуществлять (или его необходимо прервать, когда он уже запущен), если:

- уровень воды в ванне составляет ниже предусмотренного.

- бачок жидкости J-MX 07 пуст;

- уровень воды в ванной внезапно начинает снижаться (открытый слив).

- жидкость J-MX 07 закончилась во время работы.

Если такие ситуации происходят, обратитесь к следующей главе «если возникли трудности...».

ПРИМЕЧАНИЯ:

- Во время дезинфекции функция гидромассажа отключается.
- Функция гидромассажа также не действует, пока вода из ванны полностью не сольется.
- Если на пульте дистанционного управления вы нажмете кнопку "ESC", пульт вернется к главному меню (A или A1), но цикл дезинфекции "DISI" при этом не прерывается; цикл нельзя также прервать, если держать кнопку "ESC" нажатой в течение 4-5 сек; этим способом однако можно выключить другие функции, если они не были отключены заранее (напр. подсветка).

Что делать, если...

ГИДРОМАССАЖ НЕ ЗАПУСКАЕТСЯ

→ Проверьте прежде всего, включена ли ванна в электросеть и есть ли в сети напряжение; проверьте по руководству по эксплуатации, по соответствующей главе, правильно ли вы выполнили включение ванны, обращая внимание и на то, направлен ли пульт управления в сторону приемника, когда вы посылаете сигнал.

Если все эти условия вами соблюдены, другой причиной может быть одна из нижеследующих:

ПРИМЕЧАНИЕ: При первом запуске функция гидромассажа начинает свою работу с задержкой около 10 секунд. (только в моделях с Aquasystem).

■ (🔧 16) Батарейки пульта управления разряжены.

• Ни одна функция не включается; на дисплее видна предупредительная пиктограмма.

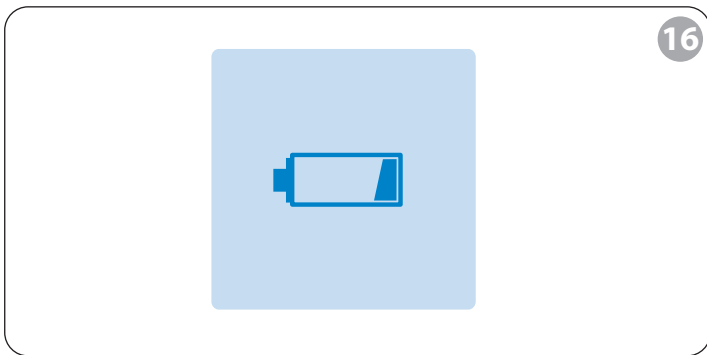

→ Замените севшие батарейки. См. главу "Техническое обслуживание - Пульт управления"

■ (🔧 17) Недостаточный уровень воды

• Уровень воды в ванне ниже допустимого и по этой причине функция гидромассажа не включается; на дисплее видна предупредительная пиктограмма и световой индикатор на корпусе приемного устройства начинает мигать в течение 5 мин.

→ Необходимо добавить нужное количество воды и повторить этапы, описанные в главе, посвященной гидромассажу.

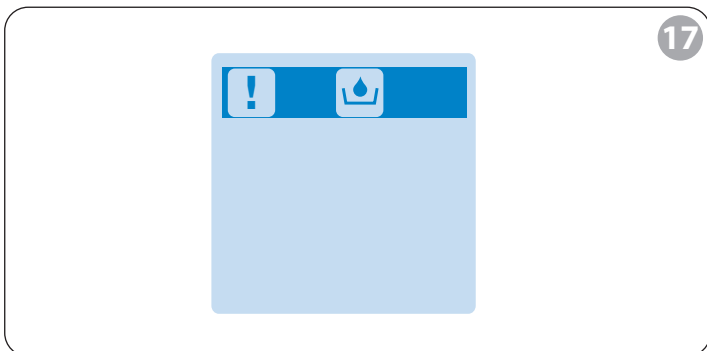

ГИДРОМАССАЖ ПРЕКРАЩАЕТ ВОЮ РАБОТУ САМ

→ Прежде всего проверьте, что нет нехватки электроэнергии; помимо этого, убедитесь, что Вы все сделали в соответствии с указаниями предыдущей главы.

Каждый цикл гидромассажа имеет свою длительность (около 20 минут), по окончании которого гидромассаж прекращает свою работу самостоятельно; чтобы его перезапустить, достаточно обратиться к соответствующей главе. В случае каких-то других отклонений ознакомьтесь с указанным ниже.

■ Снижение уровня воды в ванне

Это может произойти из-за случайного открытия сливного отверстия либо когда человек выходит из ванны. Способы визуального отображения отклонения аналогичны тем, что указаны в главе "Гидромассаж не работает – недостаточный уровень воды".

→ Необходимо добавить достаточное количество воды в течение 5 минут с момента появления сообщения: на дисплее появится изображение главного меню. Однако, если уровень не восстанавливается в течение 5 минут, функция прерывается окончательно, и на дисплее отображается главное окно.

ИЗ САМЫХ БОЛЬШИХ ОТВЕРСТИЙ ГИДРОМАССАЖА ВЫХОДЯТ МАЛЕНЬКИЕ ПУЗЫРЬКИ ВОЗДУХА

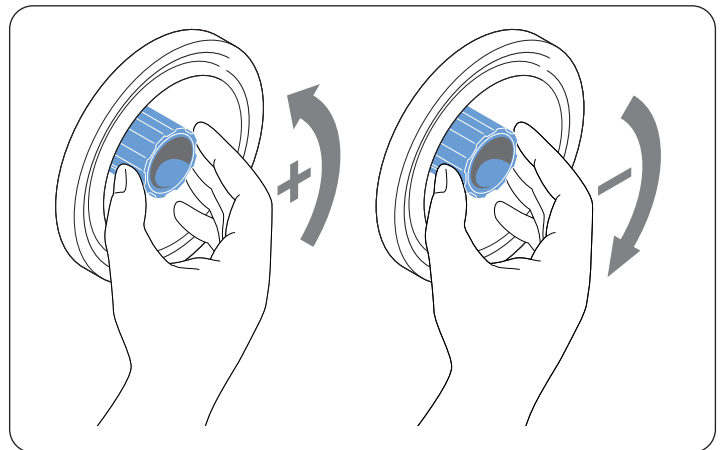

→ Проверьте, чтобы форсунки были открыты; на всякий случай поверните их по направлению против часовой стрелки.

ЭФФЕКТИВНОСТЬ ГИДРОМАССАЖА ПОНИЗИЛАСЬ

→ Проверьте, чтобы форсунки были открыты; на всякий случай поверните их по направлению против часовой стрелки.

→ Прочистите всасывающий патрубок, следуя инструкциям главы "Уход"; если проблема продолжает иметь место, прочистите также и отверстия гидромассажа, расположенные на стенках ванны, следуя все тем же инструкциям главы "Уход".

ЦИКЛ ОБРАБОТКИ НЕ ЗАПУСКАЕТСЯ ИЛИ ПРЕРЫВАЕТСЯ

→ Прежде всего, проверьте, чтобы общий выключатель, установленный на линии питания ванны, был включен и чтобы не было нехватки электроэнергии; помимо этого, убедитесь, что Вы все сделали в соответствии с указаниями предыдущей главы, в частности, обратили внимание на необходимость нахождения на одном уровне пульта дистанционного управления и приемника, когда подтверждается запуск работы функций.

→ Удерживайте нажатой клавишу запуска в течение как минимум 4 секунд, в противном случае сигнал управления не будет принят.

В случае каких-то других отклонений ознакомьтесь с указанным ниже

■ Недостаточный уровень воды

→ Обратитесь к главе “Гидромассаж не запускается”.

■ (🔧 18) Нехватка жидкости J-MX 07

• В этом случае на дисплее появляется данный символ, и световой сигнал на приемнике начинает мигать.

→ Долейте жидкость в бачок и повторите операции, описанные в главе о санитарной обработке. Если бачок не заливается в течение 3 минут, функция прерывается окончательно, и на дисплее отображается главная страница.

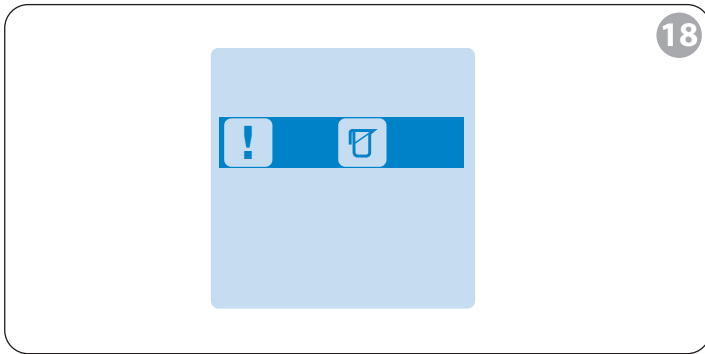

■ (🔧 18) Недостаточный уровень жидкости для санитарной обработки J-MX 07

• Датчик уровня регистрирует низкий уровень жидкости, и производится блокировка цикла санитарной обработки.
• Дисплей показывает соответствующую предупредительную пиктограмму и световой индикатор на приемном устройстве включается и продолжает мигать в

→ Долейте необходимое количество жидкости J-MX 07 в течение 5 минут с момента появления сообщения: цикл возобновляется с момента, на котором прервался, до завершения цикла. Если уровень не будет восстановлен в течение 5 минут, цикл прерывается окончательно, а на дисплее в течение приблизительно 1 часа будет отображаться указанное окно.

НЕ ПОЛУЧАЕТСЯ ОСТАНОВИТЬ РАБОТУ

• Невозможно прекратить работу функций.

→ Проверьте, чтобы пульт дистанционного управления и приемник были на одной высоте. Если функция отключается с помощью клавиши «ОК/On-Off», проверьте, чтобы на мониторе пульта дистанционного управления появилась иконка функции, которую Вы хотите отключить. Если Вы хотите отключить функции с помощью клавиши «ESC», удерживайте ее примерно 4-5 секунд, иначе сигнал управления не будет принят.

РАБОТА ОСТАНАВЛИВАЕТСЯ

■ (🔧 19) Перегрев насоса

• В ходе цикла гидромассажа, если насос или инвертор (где предусмотрен) перегреваются, цикл деактивируется; светодиод, расположенный внутри приемника, мигает на протяжении приблизительно 5 минут, и на дисплее появляется указанная надпись.

ПРИМЕЧАНИЕ: на некоторых моделях данное сообщение ошибки не выводится. Свяжитесь с Сервисным центром Jacuzzi.

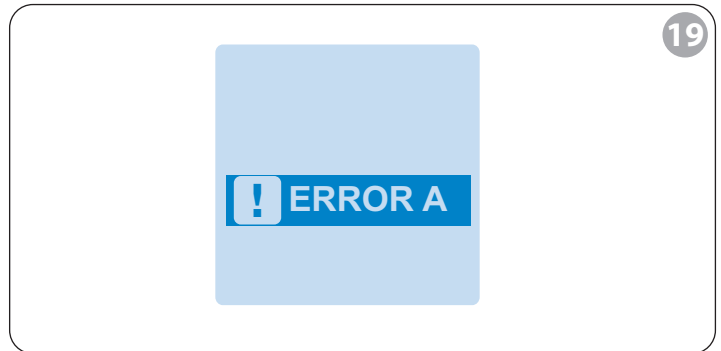

→ Необходимо подождать охлаждения насоса или инвертора.

• Подождите (примерно 30 мин.) прежде чем снова включать сеанс (на дисплее снова будет показываться логотип ®).

→ Если проблема повторяется, обратитесь в сервисный центр Jacuzzi®

■ (🔧 20) Поломки электронной системы

• На дисплее появится указанное сообщение, а на приемном устройстве включается световой индикатор и продолжает мигать в течение 5 мин.

ПРИМЕЧАНИЕ: на некоторых моделях данное сообщение ошибки не выводится. Свяжитесь с Сервисным центром Jacuzzi.

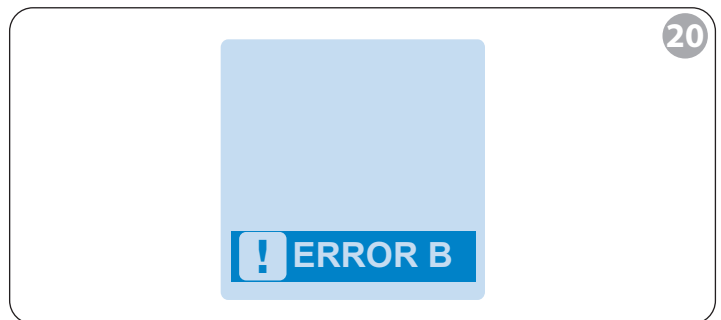

→ Обратитесь в сервисный центр Jacuzzi®

НА ПУЛЬТЕ ДИСТАНЦИОННОГО УПРАВЛЕНИЯ НЕ ПОЯВЛЯЕТСЯ НИКАКОГО СООБЩЕНИЯ

• Невозможно активировать какую-либо функцию, и на пульте дистанционного управления не появляется никакого сообщения об ошибке.

→ В первую очередь, проверить, что главный выключатель, установленный на линии питания ванны, включен, а электроэнергия подключена;

→ Свяжитесь с сервисной службой Jacuzzi®.

Уход

Уход за ванной является простым и быстрым: достаточно использовать любой нейтральный неабразивный жидкий раствор; этот вид вещества также можно использовать для очистки пульта дистанционного управления.

Не используйте абразивные салфетки, порошковые моющие средства, ацетон или другие растворители.

■ Ванну можно периодически полировать, используя обычное полирующее средство.

■ В случае царапин или повреждения поверхности необходимо обратиться в сервисный центр Assistenza Jacuzzi®.

■ (🔧 21) ВСАСЫВАЮЩИЙ ПАТРУБОК

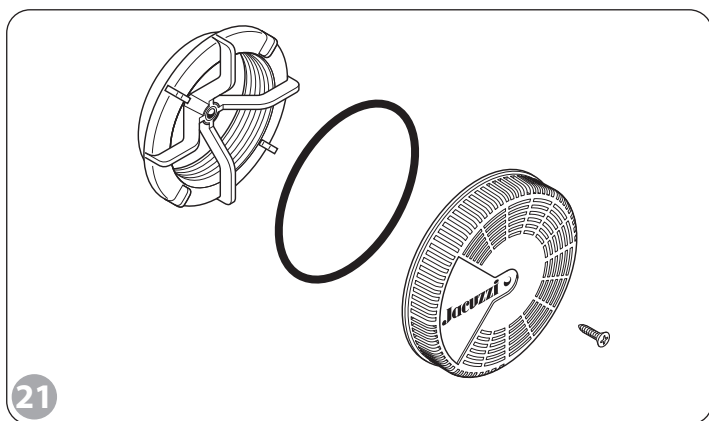

• Открутите болт и снимите крышку (у крышки на оборотной стороне есть уплотнительное кольцо, как показано на рисунке).

• Прочистите отверстие патрубка сильной струей, можно с использованием жидкого мыла; обратите также внимание на необходимость хорошей промывки прокладки окошка и насоса, расположенного на днище.

• Затем поднимите крышку, убедившись, что прокладка хорошо вставлена в специальное место на оборотной стороне крышки.

■ (🔧 22) ОТВЕРСТИЯ ГИДРОМАССАЖА

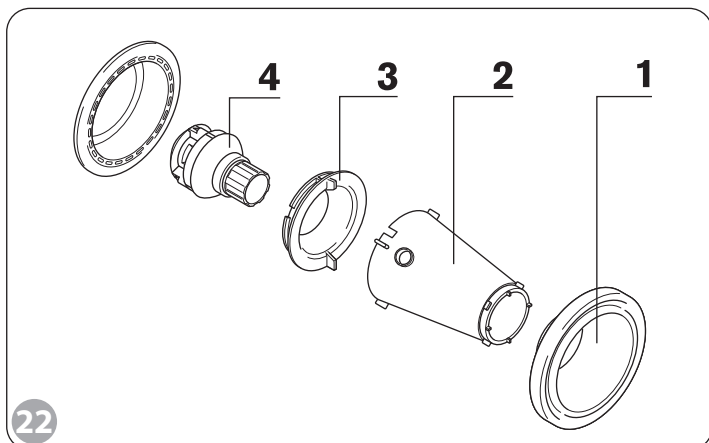

• Снимите крышку фланца (1), опустив рычаг под бортом ванны с помощью отвертки с широким резцом.

• Воздействуя на закраины, или с помощью конусообразного ключа (2), прилагающегося в комплекте, снимите круглую гайку (3) и форсунку (4).

• Уберите возможные остатки и смойте различные компоненты водой и жидким мылом.

• Повторите вышеуказанные этапы в обратной последовательности, убедившись, что гайка хорошо закручена (3).

■ (🔧 23) ВРАЩАЮЩИЕСЯ СТРУИ

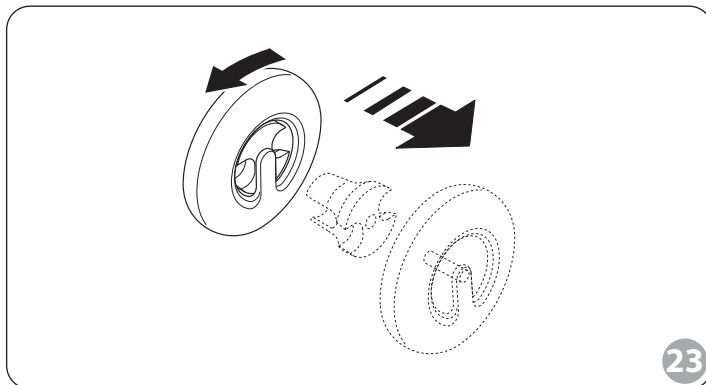

• Поверните круглую гайку против часовой стрелки, снимите ее и достаньте форсунку.

• Уберите возможные остатки и смойте различные компоненты водой и жидким мылом.

• Повторите вышеуказанные этапы в обратной последовательности.

Во время промывки можно также снять форсунку, но обратите внимание на то, чтобы не потерять пружину, которая находится внутри.

■ (🔧 24) ДИСТАНЦИОННЫЙ ПУЛЬТ УПРАВЛЕНИЯ

• Чтобы заменить батарейки пульта, снимите нескользкую вставку из пластика Technogel® потом, отвинтив винты, снимите крышку отделения для батареек.

• Вставьте новые батарейки (алкалиновые типа AAA на 1,5 V), соблюдая полярность (см. рис.).

• Верните крышку закрывания и заново установите деталь из Technogel®.

• Для чистки пульта дистанционного управления рекомендуем использовать чистую тряпку, смоченную очищающим мылом.

• В случае промывки или потери клейкости предохраняющей от скольжения вставки из Technogel®, снимите деталь и очистите ее водой и нейтральным очищающим мылом. Оставьте ее высыхать, затем вставьте в пульт.

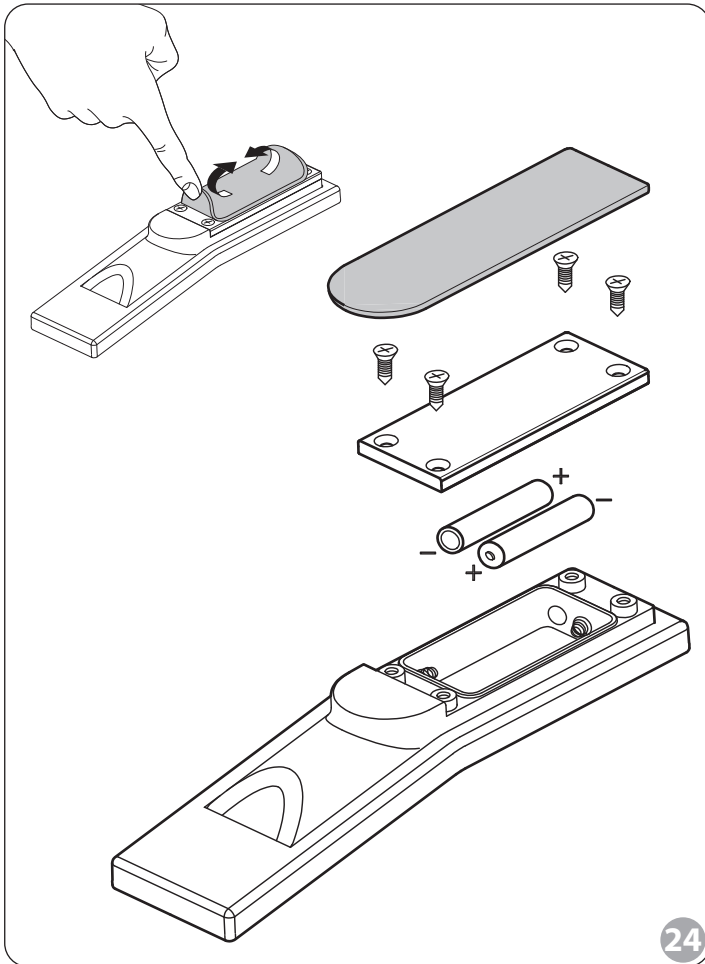

■ ПОДГОЛОВНИК

- Для очистки подголовника/ов рекомендуем использовать нейтральное очищающее мыло и воду
 - Использование едких моющих средств может повредить целостность материала.
 - Избегать длительного контакта устройства со средствами на основе водорослей или трав.
 - Избегать длительного воздействия УФ лучей.
 - Не подносить изделие к пламени или источникам тепла.
 - В случае очистки или утраты адгезионной способности противоскользящей вставки, позиционированной под подголовником (модели Sharp), очистить части водой и нейтральным моющим средством. Оставить высохнуть подголовник, затем позиционировать его на ванну.
- Возможные вмешательства по внеплановому ремонту (электромеханических механизмов и/или электронных компонентов под ванной, царапины и пятна на акриловых деталях и т.д.) могут осуществляться только специалистами; в таких случаях обращайтесь исключительно в авторизованные сервисные центры Jacuzzi®.

■ В случае вмешательств по эксплуатации и/или ремонту, которые требуют замены деталей, должны использоваться исключительно оригинальные запчасти Jacuzzi®, в противном случае Изготовитель не несет ответственности за ущерб, нанесенный в результате такого вмешательства.

Jacuzzi Europe рекомендует по всем операциям и вмешательствам, не указанным в настоящем руководстве, обращаться в региональный центр обслуживания Jacuzzi®.

■ УХОД ЗА ДЕРЕВЯННЫМИ ПОВЕРХНОСТЯМИ

- Рекомендуем периодически протирать поверхность деревянных деталей мягкой тряпкой, смоченной в мыльной воде. Не используйте абразивные материалы или растворители.
- В особых случаях рекомендуем обращаться за консультацией к специализированному персоналу.

■ УХОД ЗА ПОВЕРХНОСТЯМИ ИЗ ДЕКОРАТИВНОГО КАМНЯ

- Вместе с самой рамкой из декоративного камня в комплект поставки входит защитная жидкость, которую следует нанести на нее по окончании монтажа. На мраморе, а также граните или на других декоративных камнях (на последних в меньшей степени) легко остаются следы воздействия кислот (в частности, лимонной кислоты) и других веществ, входящих в состав многих продуктов по уходу за телом (косметические препараты, ароматические эфирные масла, и т.п.).
- При нормальном уходе за рамкой (с использованием теплой воды и нейтрального мыла, избегая пользоваться жидкими моющими средствами), защитная пленка постепенно разрушается, поэтому ее следует периодически восстанавливать. За консультацией по уходу за поверхностями из декоративного камня рекомендуем обращаться к мраморщику или в магазины по продаже продуктов по уходу за декоративным камнем.

■ ОБСЛУЖИВАНИЕ CORIAN®

- При очистке Corian® соблюдать особую осторожность, чтобы не запачкать акриловые поверхности ванны.
- Для очистки использовать влажную тряпку с легким абразивным кремом, или обычное моющее средство (например, Cif). Всегда действовать круговыми движениями.
- Можно также использовать раствор, состоящий из $\frac{3}{4}$ отбеливателя и $\frac{1}{4}$ воды. Разбрызгать раствор на раму и оставить для воздействия на несколько часов в течение ночи (максимум 16 часов). Утром прополоскать или очистить влажной тряпкой.
- Для наиболее устойчивых пятен использовать неабразивную губку и моющее средство, или раствор для очистки поверхностей на основе аммиака. Только при наличии особо устойчивых пятен можно использовать неабразивную губку с отбеливателем. Несколько раз прополоскать горячей водой и осушить мягкой тряпкой. Для того, чтобы придать

первоначальный внешний вид, протереть влажной тряпкой при использовании легкого абразивного крема всю поверхность рамы круговыми движениями.

• Случайно нанесенные пятна химических веществ (кислоты, жидкости для снятия лака для ногтей, средства на основе ацетона...) должны незамедлительно удаляться большим количеством воды и мыла. В частности, для удаления пятен жидкости для снятия лака для ногтей, использовать средство без ацетона и тщательно промыть водой.

Corian® - твердый и однородный материал, является восстанавливаемым. Большинство повреждений, обусловленных ударами, теплом или химическими средствами, могут устраняться, как правило, на месте, придавая всей поверхности первоначальный внешний вид.

Предостережения

■ Данное оборудование не должно использоваться людьми (в том числе детьми) с ограниченной двигательной, чувствительной и/или когнитивной и любой другой способностью, необходимой для его эксплуатации. Убедитесь, что дети, в случае использования данного устройства, находились под присмотром человека, ответственного за их безопасность.

■ Дети должны находиться под присмотром для гарантии того, чтобы они не играли с устройством.

■ Ванны должны использоваться всегда и исключительно в закрытых помещениях, для домашнего и подобного ему использования.

■ Опасно использование или доступность устройств, питающихся от домашнего электрооборудования (радио, фен и т.д.) внутри ванны.

■ Не использовать воду, температура которой превышает 40 °C.

■ Будьте внимательны, когда самостоятельно пользуетесь гидромассажем: продолжительное нахождение в горячей воде может повлечь за собой тошноту, головокружение, обмороки. Если Вы намерены пользоваться гидромассажем с достаточно продолжительными периодами, убедитесь, что температура воды была объективно низкой (см. главу "Подготовительные действия - Советы").

■ Не принимайте ванну после принятия алкоголя, наркотических средств или лекарств, которые могут вызвать сонливость или повысить/понизить кровяное давление.

■ Во время использования гидромассажа держите голову на расстоянии хотя бы 40 см от всасывающего патрубка; длинные волосы должны быть собраны.

Не запускайте гидромассаж, если пробка всасывающего патрубка не закрыта. Не направляйте отверстия гидромассажа в сторону всасывающего патрубка.

■ Когда Вы подключили ванну к напряжению, подождите 5-10 секунд прежде чем использовать различные функции, чтобы позволить компьютеру завершить стартовые проверки и запустить контакт с пультом дистанционного управления.

■ Рекомендуется наполнять ванну смешанной водой (то есть не сначала горячей, а затем холодной водой), в целях предупреждения повреждения труб и уменьшения отложений котельного камня.

■ Помните, что, прежде чем опустошить ванну, **ВСЕГДА** нужно выключать гидромассаж; по окончании использования выключайте и разъединительный выключатель, установленный на линии питания ванны (см. главу «Электрическая безопасность» руководства по установке).

DuPont™ и Corian® представляют собой торговые марки, зарегистрированные E. I. du Pont de Nemours and Company или ее дочерними компаниями.



JACUZZI EUROPE S.p.A.

Socio Unico

Direzione e Coordinamento
Jacuzzi Brands, Corp. (USA)

S.S. Pontebbana, km 97,200
33098 Valvasone (PN) ITALIA
Tel + 39 0434 859111 • Fax + 39 0434 85278
www.jacuzzi.eu
info@jacuzzi.it



Jacuzzi UK

Woodlands, Roydsdale Way, Euroway Trading Estate
Bradford, West Yorkshire - BD4 6ST
Tel 0044 1274 471888 • Fax 0044 1274 471856 - sales@jacuzziuk.com
Tel 0044 1274 475178 • Fax 0044 1274 654771 - aftersales@jacuzziuk.com
www.jacuzzi.co.uk

Jacuzzi Whirlpool GmbH

A Company of Jacuzzi Brands, Corp. (USA)

Humboldtstr. 30/32
D-70771 Leinfelden-Echterdingen
Tel. 0049 (0)711 933247-20 Technik/Service/Kundendienst/Ersatzteile (After Sales)
Tel. 0049 (0)711 933247-40 Verkauf/Preise/Finish Products
Fax. 0049 (0)711 933247-50
www.jacuzzi.eu
info-de@jacuzzi.it

Jacuzzi France s.a.s.

8 Route de Paris
03300 Cusset Cedex (FRANCE)
Tél: +33 (0)4 70 30 90 50 • Fax: +33 (0)4 70 97 41 90
info@jacuzzi france.com

Jacuzzi Bathroom España, SL

Sociedad unipersonal - A Company of Jacuzzi Brands, Corp. (USA)

Ausias Marc, 157-159
Graner, Local A
08013 Barcelona (España)
Tel (93) 238 5031- (93) 238 4162
Fax (93) 238 5032- (93) 272 2149
www.jacuzzi.eu
info-es@jacuzzi.it

I dati e le caratteristiche non impegnano la Jacuzzi Europe S.p.A., che si riserva il diritto di apportare tutte le modifiche ritenute opportune senza obbligo di preavviso o di sostituzione

The data and characteristics indicated do not oblige Jacuzzi Europe, who reserves the right to make the necessary changes they feel opportune without forewarning or substitution

Les caractéristiques indiquées, n'engagent pas la Jacuzzi Europe, qui se réserve le droit d'apporter toutes les modifications qu'elle jugera opportune sans obligation de préavis ou de remplacement

Die Angaben sind für Jacuzzi Europe nicht bindend. Änderungen, die dem Fortschritt dienen, halten wir uns vor

Los datos y características indicadas no comprometen a Jacuzzi Europe que se reserva el derecho de aportar todas las modificaciones que considere oportunas sin obligación de preaviso o de sustitución

Приведенные данные и характеристики являются для фирмы Jacuzzi Europe S.p.A. необязательными. Фирма оставляет за собой право внесения всех тех изменений, которые будут признаны необходимыми, без обязательства предварительного уведомления или замены.



220107994

JACUZZI EUROPE S.p.A. • all rights reserved • JULY 2012

