



EN	User manual
FR	Manuel de l'utilisateur
DE	Gebrauchsanweisung
ES	Manual del usuario
NL	Gebruikshandleiding
PT	Manual do usuário
RU	Инструкция по эксплуатации
EL	Εγχειρίδιο Χρήσης
PL	Instrukcja użytkownika
TR	Kullanım kılavuzu
HR	Priručnik za uporabu

HYDRO BASIC

543 ÷ 544 545 ÷ 546/546M 552 554 571 ÷ 573 F01 F02 ÷ F03 F04
T03 ÷ T06 T08 382 ÷ 385

teuco

ОБЩИЕ ПРЕДУПРЕЖДЕНИЯ — ПРАВИЛА БЕЗОПАСНОСТИ

Данное руководство является неотъемлемой частью продукции, в связи с чем должно храниться для использования в будущем. Это руководство также находится в разделе загрузки сайта www.teuco.com.

Данное руководство представляет собой справочник по безопасному использованию изделия, в связи с чем необходимо прочесть все его части перед использованием изделия.

Для правильного использования изделия соблюдать указания, приведенные в настоящем руководстве. Данное изделие должно использоваться только по своему назначению. Производитель не несет ответственности за ущерб в результате ненадлежащего использования.

Аппарат предназначается для использования в жилых, а также общественных помещениях, таких как гостиницы, оздоровительные центры и т. д.

Данное изделие может использоваться детьми старше восьми лет и лицами со сниженными физическими, сенсорными или умственными способностями или с недостаточным опытом или знаниями при условии, что они находятся под наблюдением или получили указания по безопасному использованию изделия и осознают связанные с ним риски. Детям запрещается играть с устройством, выполнять операции очистки или текущего обслуживания без присмотра.

При первом использовании гидромассаж должен длиться несколько минут. Продолжительность необходимо увеличивать постепенно при последующем использовании. В особых случаях (пожилые люди, гипертоники, лица с сердечно-сосудистыми заболеваниями или с кардиостимулятором, беременные женщины) перед использованием оборудования необходимо обратиться за консультацией к врачу.

Во время гидромассажа не использовать пену для ванн или другие пенящиеся вещества, их можно использовать только при принятии обычной ванны для мытья.

При проведении гидрозвукового массажа не добавлять в воду никакие косметические вещества (соли, масла, пену для ванны и т. д.), их можно использовать только при традиционном гидромассаже.

Во время использования джакузи не закрывать отверстие рециркуляции воды предметами или частями тела, в частности, не приближать к нему волосы.

Не закрывать вентиляционные отверстия на инспекционной панели во встраиваемых ваннах, а также пространство между полом и боковыми панелями в отдельно стоящих ваннах.

Когда аппарат не используется, отключить электропитание с помощью многополюсного выключателя, расположенного перед аппаратом.

При необходимости замены провода питания она должна производиться только специализированным техническим персоналом.

Лампы и осветительные группы должны заменяться исключительно персоналом Teuco. В случае неисправности или нарушения в работе изделия, а также для внепланового технического обслуживания обращаться исключительно к персоналу Teuco. Производитель не несет ответственности за ущерб, причиненный нарушенными пользователем или отремонтированными ненадлежащим образом изделиями.

Для выполнения всех операций/работ, не указанных в данном руководстве, рекомендуется обращаться в официальные сервисные центры Teuco.

Для утилизации батарей, содержащихся в пульте дистанционного управления, придерживаться требований законодательства, действующего в стране назначения

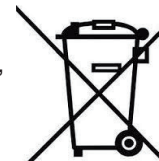

Данные и характеристики, приведенные в настоящем руководстве, не являются обязательными для компании Teuco Guzzini S.p.A., которая оставляет за собой право вносить любые необходимые изменения без обязательства уведомления или замены.

СОДЕРЖАНИЕ

ОБЩИЕ СВЕДЕНИЯ	4-6
Гидромассаж «теуко» идеальный выбор	
- Гидромассаж	
- Полезные свойства на тело и душевное равновесие	
- Советы по получению максимальной пользы от вашего гидромассажа	
- Отменное качество «теуко»	
- Абсолютная гигиена ванны	
- Полная безопасность гидромассажа	
- Правила пользования	
ИНСТРУКЦИИ ПО ПОЛЬЗОВАНИЮ	7-13
Панель управления	
Режим освещения кнопок	
Подготовительные операции	
Включение гидромассажа	
Регулировка потока воздуха	
Гидромассажные форсунки	
Автоматическая дезинфекция	
Дезинфекция вручную	
Чтобы не осуществлять дезинфекцию	
ТЕКУЩИЙ УХОД	14
Очистка поверхностей (см. Прилагаемое руководство инструкции по очистке)	
Очистка патрубков гидромассажной системы	
Очистка всасывающего патрубка	
Добавление жидкого дезинфицирующего средства	
СООБЩЕНИЯ О СОСТОЯНИИ СИСТЕМЫ	15-16

ЛЕГЕНДА СИМВОЛОВ



Внимательно прочитайте данное руководство перед использованием изделия.



Важное предупреждение относительно опасных ситуаций.

ОБЩИЕ СВЕДЕНИЯ

ГИДРОМАССАЖ «ТЕУКО» ИДЕАЛЬНЫЙ ВЫБОР

Добро пожаловать в мир сенсорного восприятия, созданного фирмой «Теуко», которая является итальянским лидером по системам гидромассажа.

Тот, кто выбирает «Теуко», выбирает надёжность самых лучших материалов, элегантный и эргономический дизайн, передовую технологию и надёжность итальянской марки, которая на протяжении многих лет является мировым лидером.

Если Вы выбрали «Теуко», Вы получите удовольствие, открывая для себя каждый день благотворное влияние гидромассажа, который оказывает расслабляющее действие на весь организм и помогает найти гармонию и восстановить физическое и душевное равновесие.

Тот, кто выбирает «Теуко», доверяет надёжности компании, которая помогает советами по использованию и уходу. Необходимые рекомендации, представленные в настоящей инструкции по эксплуатации, являются лучшим источником информации для того, чтобы наслаждаться передовой технологией гидромассажа, лёгкого в работе. И при этом, Ваши силы восстанавливаются.

ГИДРОМАССАЖ

Гидромассаж – это массаж, который осуществляется при погружении под воду при действии струй воды, смешанных с воздухом. В основе принципа гидромассажа лежит сдавливание и декомпрессия тканей в результате взаимного действия пузырьков воздуха и струй воды.

ПОЛЕЗНЫЕ СВОЙСТВА НА ТЕЛО И ДУШЕВНОЕ РАВНОВЕСИЕ

Смесь воды и воздуха при движении действует, как сеанс красоты: улучшает кровообращение и тонус мышц, стимулирует клеточный метаболизм, удаляет лишнюю воду из организма, разглаживает морщины и улушает внешний вид кожи.

Кроме этого, при действии гидромассажа на кожу, происходит стимуляция нервных рецепторов с последующим выделением эндорфинов – гормонов, которые действуют на нервные клетки и способствуют появлению чувства удовольствия и расслабления.

СОВЕТЫ ПО ПОЛУЧЕНИЮ МАКСИМАЛЬНОЙ ПОЛЬЗЫ ОТ ВАШЕГО ГИДРОМАССАЖА

Гидромассаж относится к технике расслабления организма и восстановления сил. Для того чтобы получить наилучшие результаты, необходимо следовать некоторым простым советам.

- Сначала рекомендуется осуществить отшелушивание кожи для удаления мёртвых кожных клеток. При этом Вы подготовите тело к настоящему сеансу красоты.

- Без всяких сомнений, гидромассаж оказывает расслабляющее действие, а, следовательно, его лучше делать после занятий спортом или простых физических упражнений, или перед сном. Во всех случаях, он допускается задолго до еды, на последнем этапе пищеварительного процесса.

Гидромассаж можно делать каждый день.

- Оптимальная температура составляет 37 градусов, что соответствует температуре тела. Её значение должно поддерживаться на протяжении всего времени.

- Оптимальное время сеанса составляет приблизительно 15/20 минут.

- Для достижения ещё большего эффекта от гидромассажа после сеанса рекомендуется завернуться в тёплый махровый халат и полежать приблизительно 10 минут, после чего нанести на тело хороший увлажняющий крем.

ОТМЕННОЕ КАЧЕСТВО «ТЕУКО»

Фирма «Теуко» уделяет большое внимание качеству материалов, используемых в производстве своих изделий. Для этого она постоянно совершенствует технологию производства как пластиковых материалов, так и других деталей. Гидромассажные ванны «Теуко» имеют значок «СЕ», который свидетельствует о том, что они были спроектированы и выполнены в соответствии с основными требованиями Европейских Директив.

АБСОЛЮТНАЯ ГИГИЕНА ВАННЫ

Выбор гидромассажной ванны «Теуко» - это гарантия абсолютной гигиены при малых затратах сил и возможность использования системы в качестве традиционной ванны благодаря эксклюзивной системе очистки:

- **Гидро Клин Систем:**

Эта система защищена патентом фирмы «Теуко». Она самостоятельно включается в конце сеанса гидромассажа без необходимости участия пользователя. При этом форсунки и всасывающее отверстие закрываются автоматически. Таким образом, ванна становится герметичной, и её можно использовать в других режимах (включая обычное купание), не опасаясь попадания моющих средств в систему гидромассажа.

- **Дренажная система:**

Водопроводная система ванн «Теуко» предусмотрена таким образом, чтобы слив воды осуществлялся до конца. Предотвращая образование известковых отложений и размножения бактерий, она обеспечивает идеальную гигиену ванны, которая всегда остаётся чистой и готовой к следующему разу.

- **Автоматическая дезинфекция:**

По окончании цикла гидромассажа можно включить автоматический режим дезинфекции. При этом в систему подаётся дезинфицирующее средство, не содержащее хлора. Оно предназначено для гигиенической обработки насоса, форсунок и поверхности ванны, и не оставляет никаких следов.

ПОЛНАЯ БЕЗОПАСНОСТЬ ГИДРОМАССАЖА

В соответствии с самыми последними нормативами по данной тематике, фирма «Теуко» гарантирует безопасность работы системы за счёт следующих приспособлений:

- **Реле давления (датчик давления):** если во всасывающее отверстие попадают какие-либо предметы или части тела, то система безопасности моментально останавливает работу системы.

Функция гидромассажа восстанавливается сразу же после удаления закупорки.

- **Выключатель уровня воды (датчик уровня):** блокирует включение функции гидромассажа, если в ванне нет достаточного уровня воды.

ПРАВИЛА ПОЛЬЗОВАНИЯ

- Для правильного пользования ванны необходимо придерживаться указаний настоящей инструкции. Это изделие предназначается только для тех целей, для которых оно было спроектировано. Изготовитель не несёт ответственности за последствия (которые, в особенности, касаются безопасности), вызванные использованием ванны не по назначению.
- Ванна предназначена для её использования взрослыми людьми. Эксплуатация ванны не предусмотрена лицами, имеющими физические или психические недостатки, и теми, кто не владеет навыками и достаточной информацией о её работе. В этом случае они должны находиться под контролем или получить информацию о пользовании ванны от лица, ответственного за их безопасность. Дети могут пользоваться ванной только под строгим присмотром, чтобы исключить возможности их игры с прибором. В особых случаях (пожилые люди, пациенты, страдающие гипертонической болезнью, беременные женщины), прежде чем пользоваться ванной, рекомендуется обратиться за советом к врачу.
- Ванны спроектированы для использования в закрытых помещениях и в бытовых целях.
- Гидромассаж предусматривает использование специальных водорастворимых эссенций, производимых фирмой «Теуко». Их можно приобрести в специализированных магазинах и в Авторизованных Сервисных Центрах «Теуко». Категорически запрещается применять пену для ванны и другие пенообразующие средства. Перечисленные средства могут использоваться только в режиме обычного купания.
- Нельзя блокировать воздушные отверстия, которые находятся на смотровой панели встроенной ванны.
- Если ванна не используется, то её необходимо отключить от электрической сети при помощи тепло-магнитного выключателя, который установлен сверху прибора.
- В случае поломки или ухудшения работы изделия, или внепланового ремонта необходимо обращаться только к официальному техническому персоналу фирмы «Теуко». Если для ремонта или технического осмотра ванны требуется замена деталей, то должны использоваться только оригинальные запасные части «Теуко».
- Для выполнения каких-либо операций и действий, которые не указаны в этой инструкции, необходимо обратиться в Авторизованный Сервисный Центр фирмы «Теуко».
- Изготовитель не несёт ответственности за повреждения, вызванные работой неисправного или неправильно отремонтированного изделия и, в случае использования запчастей, отличных от фирмы «Теуко».

ИНСТРУКЦИИ ПО ПОЛЬЗОВАНИЮ

РЕГУЛИРОВКА ПОТОКА
ВОЗДУХА

ПАНЕЛЬ УПРАВЛЕНИЯ

ГИДРОМАССАЖНАЯ
ФОРСУНКА

РУЧКА СЛИВНОГО
ОТВЕРСТИЯ

СЛИВНОЕ ОТВЕРСТИЕ

МЕСТО ВВЕДЕНИЯ
ДЕЗИНФИЦИРУЮЩЕГО
СРЕДСТВА (BASIC E)

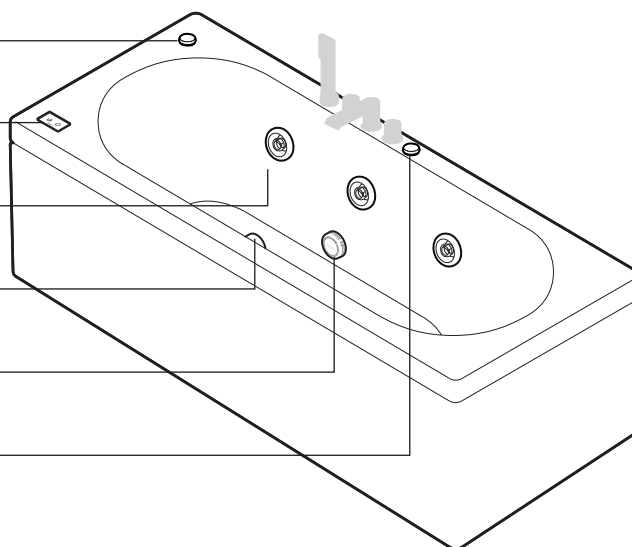

СПЕЦИФИКАЦИЯ ПАНЕЛИ УПРАВЛЕНИЯ

BASIC E - BASIC G

Сенсорная панель управления в версиях «Basic E» и «Basic G» снабжена двумя кнопками, для срабатывания которых достаточно лёгкого прикосновения.

Кнопка «HYDRO» (ГИДРО) позволяет включать и выключать функцию гидромассажа, а «SANIFICAZIONE» (ДЕЗИНФЕКЦИЯ) позволяет запускать функцию автоматического дезинфицирования в версии «E» и включать дезинфекцию в ручном режиме в версии «G».



BASIC J

Сенсорная панель управления в версии «Basic J» снабжена кнопкой «HYDRO», которая позволяет включать и выключать гидромассаж и запускать функцию дезинфекции в ручном режиме.



РЕЖИМ ОСВЕЩЕНИЯ КНОПОК



тусклый свет



тусклый свет при редком мигании



тусклый свет при частом мигании



яркий свет



яркий свет при редком мигании



яркий свет при частом мигании

ПОДГОТОВИТЕЛЬНЫЕ ОПЕРАЦИИ

ПОДАЙТЕ НА СИСТЕМУ НАПРЯЖЕНИЕ

Приведите в положение "ON" главный выключатель, предусмотренный на этапе установки оборудования.

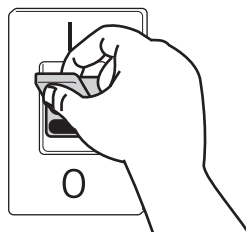

Кнопки панели управления освещаются тусклым светом.

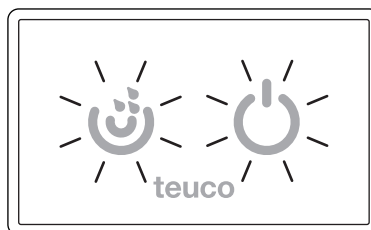

ЗАПОЛНИТЕ ВАННУ ВОДОЙ

Заполните ванну водой так, чтобы она покрыла форсунки.

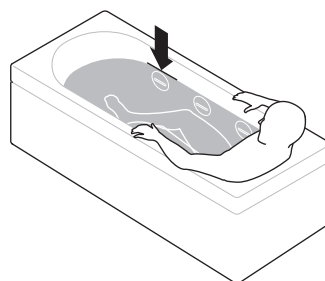

ВКЛЮЧЕНИЕ ГИДРОМАССАЖА (BASIC E - BASIC G)

- В режиме паузы панель освещается тусклым светом.

- Для включения гидромассажа нажать кнопку «ГИДРО».

- Происходит включение гидромассажа. При этом кнопка «ГИДРО» ярко освещается, а кнопка «ДЕЗИНФЕКЦИЯ» гаснет.

- По истечении 30 минут гидромассаж автоматически выключается.

- Для остановки гидромассажа снова нажать кнопку «ГИДРО».

- Панель возвращается в режим паузы.

- Мигающая кнопка «ГИДРО» указывает на недостаточный уровень воды в ванне. Гидромассаж не будет работать до тех пор, пока уровень воды не восстановится.

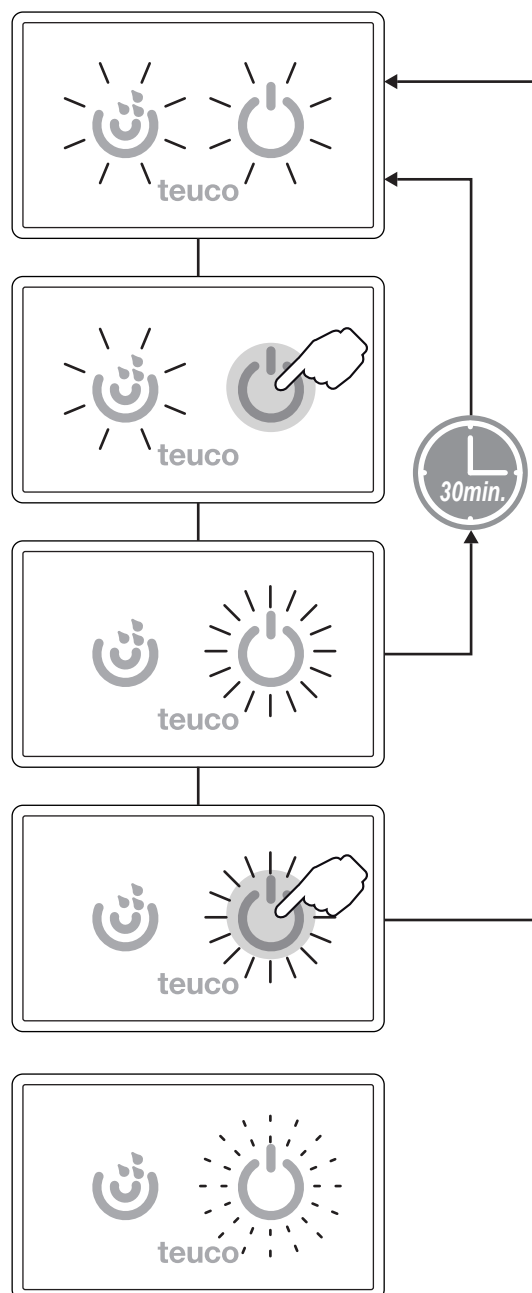

Во время работы гидромассажа могут быть использованы фитокосметические средства фирмы «Теуко». Не использовать мыла, масла для ванны или другие средства, вызывающие образование пены.

ВКЛЮЧЕНИЕ ГИДРОМАССАЖА (BASIC J)

- В режиме паузы панель освещается тусклым светом.

- Для включения гидромассажа нажать кнопку «ГИДРО».

- Происходит включение гидромассажа. При этом кнопка «ГИДРО» ярко освещается.
- По истечении 30 минут гидромассаж автоматически выключается.

- Для остановки гидромассажа снова нажать кнопку «ГИДРО».
- Панель возвращается в режим паузы.

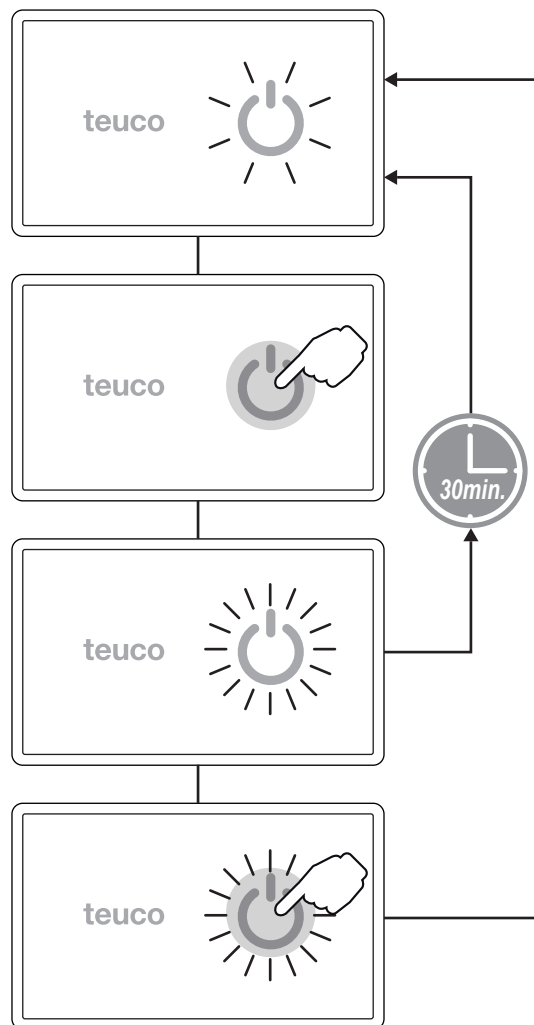

! Никогда не включать функцию гидромассажа, если в ванне нет воды или она не покрывает уровень форсунок – опасность поломки системы.

! Во время работы гидромассажа могут быть использованы фитокосметические средства фирмы «Теуко». Не использовать мыла, масла для ванны или другие средства, вызывающие образование пены.

РЕГУЛИРОВКА ПОТОКА ВОЗДУХА

Устройство смешения воды с воздухом позволяет регулировать нужное количество смеси воздух-вода во время работы системы. Усиление и уменьшение потока воздуха регулируется ручкой.

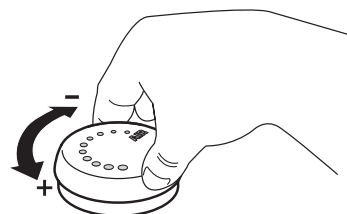

ГИДРОМАССАЖНЫЕ ФОРСУНКИ

Патрубки форсунок могут быть повернуты согласно собственным потребностям.

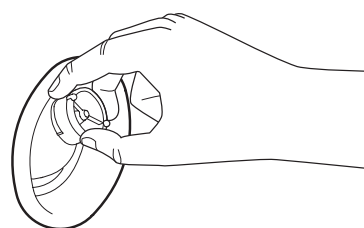

Вращением патрубка можно регулировать расход воды каждой отдельной форсунки.

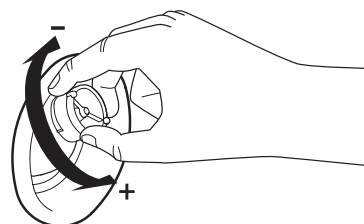

Не поворачивайте гидромассажные патрубки в сторону всасывающего патрубка; это может привести к падению в системе давления. Для разблокировки системы нажмите клавишу HYDRO или через 5 мин. система отключится автоматически.

АВТОМАТИЧЕСКАЯ ДЕЗИНФЕКЦИЯ (BASIC E)

- Выйти из ванны.
- В режиме паузы панель освещается тусклым светом.
- Для включения функции дезинфекции нажать кнопку «ДЕЗИН ФЕКЦИЯ».
- Включается цикл дезинфекции, кнопка «ДЕЗИНФЕКЦИЯ» ярко освещается, а кнопка «ГИДРО» гаснет.
- По истечении 10 минут цикл дезинфекции выключается автоматически и панель управления возвращается в режим паузы.
- Для остановки функции дезинфекции снова нажать кнопку «ДЕЗИНФЕКЦИЯ».
- Дисплей возвращается в режим паузы.
- По окончанию работы вылить воду из ванны.

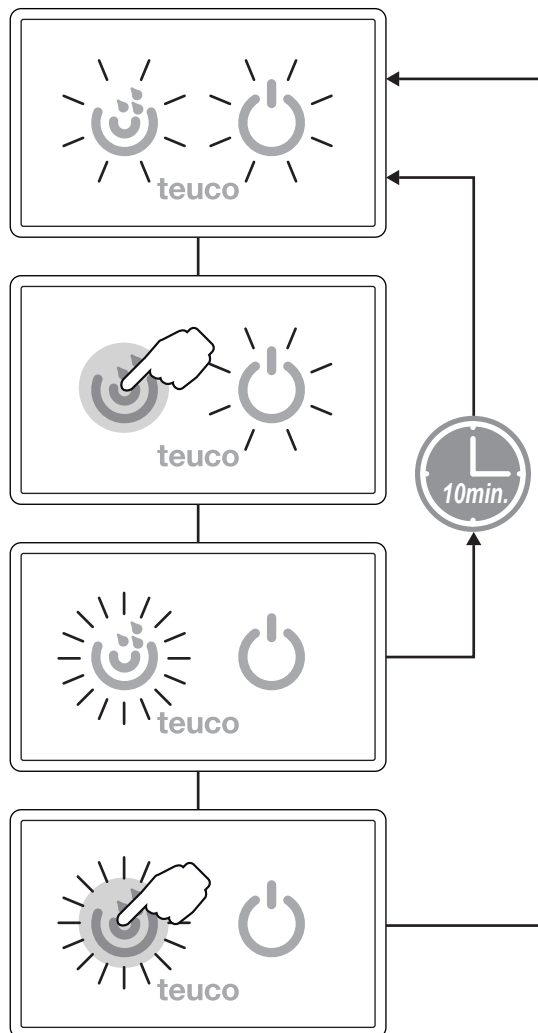

Если уровень дезинфицирующего средства недостаточен, то на стадии запуска гидромассажа кнопка «ДЕЗИНФЕКЦИЯ» ярко горит и медленно мигает на протяжении 30 секунд. Добавить дезинфицирующее средство. Если дезинфицирующее средство кончилось, то мигание кнопки «ДЕЗИНФЕКЦИЯ» не прекращается, а функция дезинфекции не включается. Нажать любую кнопку для возвращения в режим паузы и добавить дезинфицирующее средство (смотри СООБЩЕНИЯ О СОСТОЯНИИ СИСТЕМЫ).

ДЕЗИНФЕКЦИЯ ВРУЧНУЮ

BASIC G

- Выйдите из ванны.
- Влейте в ванну дезинфицирующую жидкость (20 мл на 100 литров воды).
- Нажать кнопку «ДЕЗИНФЕКЦИЯ».
- Включается функция гидромассажа.
- По истечении 10 минут цикл дезинфекции выключается автоматически.
- По завершении операций опорожните ванну.

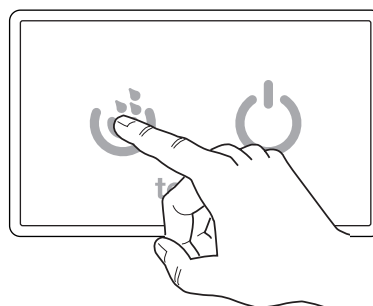

BASIC J

- Выйдите из ванны.
- Проверьте, чтобы уровень воды был выше форсунок.
- Влейте в ванну дезинфицирующую жидкость (20 мл на 100 литров воды).
- Включить функцию гидромассажа примерно на одну минуту нажатием кнопки «ГИДРО».
- Выключить функцию гидромассажа нажатием на кнопку «ГИДРО» и оставить дезинфицирующее средство воздействовать в системе на 10 минут.
- По завершении операций опорожните ванну.

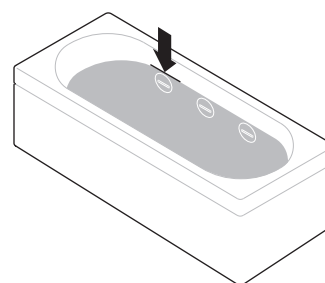

ЧТОБЫ НЕ ОСУЩЕСТВЛЯТЬ ДЕЗИНФЕКЦИЮ

Если Вы не хотите осуществлять дезинфекцию, то можно приступить к слитию воды из ванны.

Для включения следующего цикла гидромассажа действовать по предыдущему описанию.

ТЕКУЩИЙ УХОД

ОЧИСТКА ВСЕХ ПОВЕРХНОСТЕЙ

См. приложенное руководство ИНСТРУКЦИИ ПО ОЧИСТКЕ.

ОЧИСТКА ПАТРУБКОВ ГИДРОМАССАЖНОЙ СИСТЕМЫ

Специальным ключом (1) демонтируйте патрубок и разделите его на части. Можно еще больше разобрать шарик (6), для этого отвинтите насадку и нажмите стопорный язычок в указанной на рисунке стрелкой точке.

Для очистки используйте антинакипин, после чего ополосните патрубок водой.

Во время сборки патрубка проследите, чтобы прокладка (2) хорошо села в свое положение на патрубке (3), а прокладка (4) правильно установилась в положение на кольце (5). Для качественной работы форсунки установите кольцо и привинтите его без усилия..

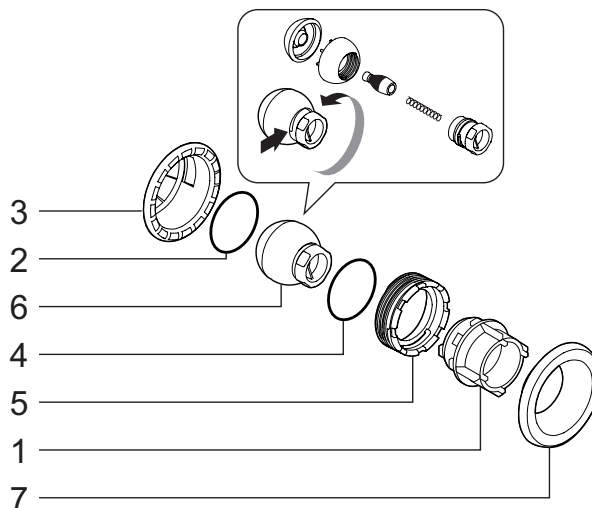

ОЧИСТКА ВСАСЫВАЮЩЕГО ПАТРУБКА

Полностью открутить предохранительный шуруп (1).

Снимите кольцо (2), повернув его против часовой стрелки.

Для очистки используйте антинакипин, после чего ополосните патрубок водой.

После завершения очистки установите зажимное кольцо (2) и фиксируйте его в положении предохранительным винтом (1).

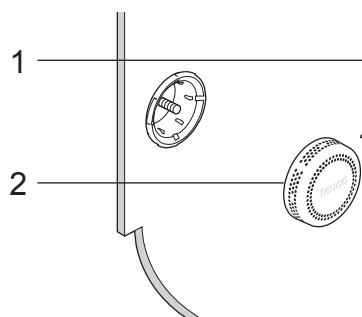

ДОБАВЛЕНИЕ ЖИДКОГО ДЕЗИНФИЦИРУЮЩЕГО СРЕДСТВА (BASIC E)

Открыть крышку ёмкости для дезинфицирующего средства (1), поворачивая её против часовой стрелки.

Налить жидкость дезинфицирующего средства.

Закреть крышку ёмкости для дезинфицирующего средства (1), поворачивая её по часовой стрелке.

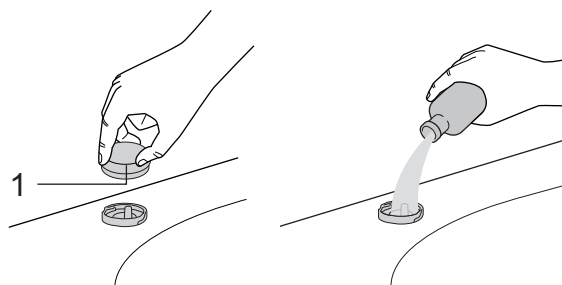

СООБЩЕНИЯ О СОСТОЯНИИ СИСТЕМЫ

ПОНИЖЕННОЕ ДАВЛЕНИЕ В СИСТЕМЕ

Функция гидромассажа не включается, кнопка «ГИДРО» ярко горит и часто мигает. Через 5 минуты дисплей возвращается в режим паузы.

Сливное отверстие загрязнено или закупорено.

Очистить сливное отверстие.

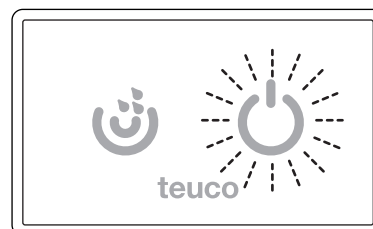

ОТСУТСТВИЕ УРОВНЯ ВОДЫ

(BASIC E - BASIC G)

Функция гидромассажа не включается, кнопка «ГИДРО» ярко горит и изредка мигает. Через 30 минут дисплей возвращается в режим паузы.

Добавить воду в ванну

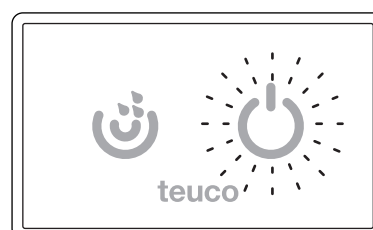

1°, 2° И 3° ОТСУТСТВИЕ УРОВНЯ ДЕЗИНФИЦИРУЮЩЕГО СРЕДСТВА

(BASIC E)

Функция гидромассажа включается, кнопка «ДЕЗИНФЕКЦИЯ» ярко горит и изредка мигает.

Через 20 секунд кнопка «ДЕЗИНФЕКЦИЯ» снова начинает ярко гореть.

Добавить дезинфицирующее средство.

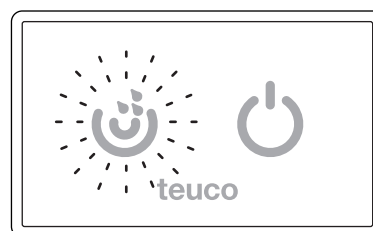

4° НЕДОСТАТОЧНЫЙ УРОВЕНЬ ДЕЗИНФИЦИРУЮЩЕГО СРЕДСТВА

(BASIC E)

Функция гидромассажа не включается, кнопка «ДЕЗИНФЕКЦИЯ» ярко горит и изредка мигает.

Через 5 минут панель возвращается в режим паузы.

При нажатии кнопки «ГИДРО» или «ДЕЗИНФЕКЦИЯ» панель возвращается в режим паузы.

Добавить дезинфицирующее средство.

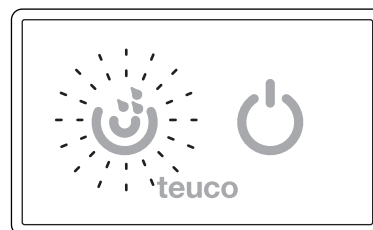

ВО ВРЕМЯ ДЕЗИНФЕКЦИИ В СИСТЕМЕ ПОНИЖАЕТСЯ ДАВЛЕНИЕ

(BASIC E - BASIC G)

Функция дезинфекции останавливается, кнопка «ГИДРО» ярко горит и часто мигает. Через 5 минут дисплей возвращается в режим паузы.

Сливное отверстие загрязнено или закупорено.

Очистить сливное отверстие.

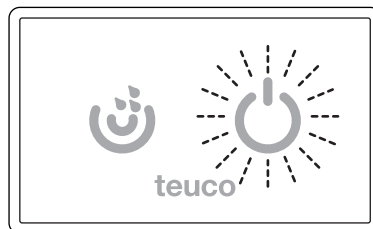

ОТСУТСТВИЕ УРОВНЯ ВОДЫ В РЕЖИМЕ ДЕЗИНФЕКЦИИ

(BASIC E - BASIC G)

Функция дезинфекции останавливается или не включается, кнопка «ДЕЗИНФЕКЦИЯ» ярко горит, кнопка «ГИДРО» ярко горит и изредка мигает.

Через 5 минут дисплей возвращается в режим паузы.

Добавить воду в ванну.

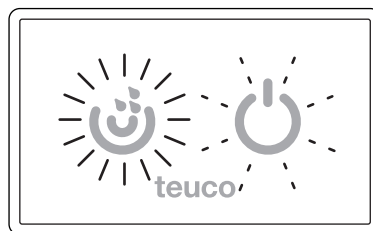

В случае поломки или неисправной работы (например, поломка насоса, контрольного блока, силового агрегата...) обращаться в Авторизованный Сервисный Центр Вашего района (смотреть список Авторизованных Сервисных Центров «Теуко»). Производитель не несет ответственности за повреждения, вызванные неправильным ремонтом.

OGÓLNE OSTRZEŻENIA - ZASADY BEZPIECZEŃSTWA



Niniejsza instrukcja stanowi nieodłączną część produktu i dlatego należy ją zachować do późniejszych konsultacji. Jest ona również dostępna w strefie download na witrynie internetowej www.teuco.com

Instrukcja jest przewodnikiem do bezpiecznego użytkowania produktu i dlatego, przed użyciem należy ją w całości przeczytać.

Do prawidłowego użycia produktu zastosować się do wskazówek zawartych w niniejszej instrukcji. Omawiany produkt może być stosowany wyłącznie do celów, do których został zaprojektowany. Producent nie ponosi odpowiedzialności za ewentualne szkody wynikające z nieprawidłowego użytkowania.

Urządzenie jest przeznaczone do zastosowania w pomieszczeniach i do użytku domowego jak również w obiektach publicznych takich, jak hotele, centra odnowy biologicznej itd.

Urządzenie mogą stosować dzieci powyżej ośmiu lat oraz osoby o ograniczonych zdolnościach fizycznych lub umysłowych, z niewystarczającym doświadczeniem lub znajomością pod warunkiem, że będą one nadzorowane lub zostaną pouczone o bezpiecznym użytkowaniu oraz istniejącym ryzyku.

Dzieci nie mogą się bawić urządzeniem oraz go czyścić i wykonywać zwyczajnej konserwacji bez nadzoru. Przy pierwszym zastosowaniu należy ograniczyć kąpiel z hydromasażem do kilku minut.

Zwiększać stopniowo podczas kolejnych zastosowań.

W szczególnych wypadkach (osoby starsze, z nadciśnieniem, chorobami kardiologicznymi, rozrusznikiem serca, kobiety w ciąży) przed użyciem należy skonsultować się z lekarzem.

Podczas hydromasażu nie stosować płynu do kąpieli lub innych produktów wytwarzających pianę. Można je stosować wyłącznie w przypadku zwyczajnej kąpieli.

Podczas masażu Hydrosonik nie dodawać do wody żadnego rodzaju produktu kosmetycznego (sole, oleje, płyny do kąpieli itd.), można jest stosować wyłącznie podczas tradycyjnego hydromasażu.

Podczas używania hydromasażu należy uważać, aby otwór wlotowy zwrotnego obiegu wody nie był zatkany żadnymi przedmiotami lub częściami ciała, nie zbliżać do niego włosów.

Nie zatykać wlotów powietrza znajdujących się na panelu kontrolnym w wannach zabudowanych oraz między posadzką a panelami bocznymi w wannach ustawionych na ziemi.

Podczas nieużywania urządzenia należy odłączyć zasilanie elektryczne za pomocą wyłącznika wielobiegunowego znajdującego się przed nim.

W razie konieczności wymiany kabla zasilającego może jej dokonać tylko wyspecjalizowany personel. Wyłącznie personel firmy Teuco może wymienić lampy i zespoły oświetleniowe.

W przypadku usterki, nieprawidłowego funkcjonowania produktu lub nadzwyczajnej konserwacji należy się zwrócić wyłącznie do personelu firmy Teuco. Producent nie odpowiada za ewentualne szkody wynikające z działania produktów naruszonych lub nieodpowiednio naprawionych.

Należy się zwrócić do autoryzowanego serwisu obsługi technicznej firmy Teuco w przypadku jakichkolwiek czynności/interwencji, które nie zostały wyraźnie wskazane w niniejszej instrukcji.

Do likwidacji zużytych baterii znajdujących się w pilocie zastosować się do przepisów obowiązujących w danym kraju



Wskazane dane i charakterystyka nie zobowiązują firmy Teuco Guzzini S.p.A., która zastrzega sobie prawo do nanoszenia wszelkich zmian, które uzna za niezbędne bez obowiązku uprzedzenia lub wymiany.

SPIS TREŚCI

INFORMACJE OGÓLNE	19-22
Hydromasaż teuco. Wybór perfekcji	
Hydromasaż	
Efekty zdrowotne dla ciała i umysłu	
Zalecenia dla osiągnięcia maksimum od waszego hydromasażu	
Absolutna jakość firmy teuco	
Gruntowna higiena wanny	
Hydromasaż w absolutnym Bezpieczeństwie	
Ostrzeżenia ogólne	
INSTRUKCJA OBSŁUGI	23-28
Charakterystyka pulpitu sterowniczego	
Stan oświetlenia przycisków	
Włączenie hydromasażu	
Mieszanie powietrza	
Regulacja powietrza	
Dysze hydromasażu	
Sanifikacja automatyczna	
Ręczna dezynfekcja	
Dla „nie” wykonania sanifikacji	
KONSERWACJE OKRESOWE	29
Czyszczenie powierzchni (patrz załączona instrukcja czyszczenia)	
Czyszczenie otworów hydromasażu	
Czyszczenie otworu zasysającego	
Dolewka płynu sanifikatora	
POWIADOMIENIA O DIAGNOZACH	30-31

ZNACZENIE SYMBOLI



Przed włączeniem urządzenia należy zapoznać się z instrukcją obsługi.



Ostrzeżenia sygnalizujące sytuacje niebezpieczne.

INFORMACJE OGÓLNE

HYDROMASAŻ TEUCO. WYBÓR PERFEKCJI

Witamy w świecie polizmysłowych doświadczeń firmy Teuco, sławnej marki włoskiej dbającej o samopoczucie i dobry stan zdrowia.

Kto wybierze firmę Teuco, wybierze solidność najlepszych materiałów, czystą ergonomiczną elegancję design, osiągnięcia nowoczesnej technologii, i bezpieczeństwo marki włoskiej, która od lat przewodzi czołówce światowej.

Kto wybierze firmę Teuco, uzyskuje przyjemność odkrywania każdego dnia dobroczynności kompleksowych zabiegów zdrowotnych, opracowanych dla rozluźnienia ciała i odnalezienia harmonii własnej równowagi psychofizycznej.

Kto wybierze firmę Teuco, decyduje się na odpowiedzialność firmy będącej w stanie dostarczyć wszystkie zalecenia dotyczące użytkowania i konserwacji: takie użyteczne rady, jak niniejsza instrukcja, najlepsza lektura objaśniająca korzystanie z najnowocześniejszego relaksu w całej swej prostocie. Gdy czujemy się po nim jak odrodzeni.

HYDROMASAŻ

Hydromasaż jest masażem, któremu się poddajemy będąc zanurzeni w wodzie, i który następuje wskutek uderzeń strumieni wody zmieszanej z powietrzem. Zasada będąca podstawą hydromasażu to kompresja i dekompresja tkanki wywoływana bąbelkami powietrza i strumieniem wody, które oddziałują w kombinowany sposób.

EFEKTY ZDROWOTNE DLA CIAŁA I UMYSŁU

Mieszanka wody i powietrza w ruchu działa jako zbieg upiększający: poprawia krążenie krwi, ułatwia rozluźnienie i poprawia tonus mięśniowy, stymuluje metabolizm komórek, ułatwia usuwanie nadmiaru płynów i oddziałuje na skórę w sposób wygładzający i rozluźniający.

Ponadto ciśnienie wywoływane na skórę, stymulując receptory nerwowe, uwalnia cenne endorfiny, substancje znajdujące się w naszym ciele, które pobudzają nasze włókna nerwowe w celu osiągnięcia uczucia przyjemności i rozluźnienia.

ZALECENIA DLA OSIĄGNIĘCIA MAKSYMUM OD WASZEGO HYDROMASAŻU

Hydromasaż jest zabiegiem relaksującym i regenerującym, ale dla uzyskania najlepszych efektów należy stosować niektóre proste zalecenia.

- Przed zabiegiem, dobrze jest wykonać złuszczenie skóry dla wyeliminowania martwych komórek, tak, aby przygotować ciało do prawdziwego zbiegu upiększającego.

- Hydromasaż ma bez wątpienia działanie rozluźniające: tak więc najlepszym momentem dla jego przeprowadzenia jest czas po aktywności sportowej, również lekkiej, lub przed położeniem się spać. W każdym razie należy go przeprowadzać daleko od czasu posiłków po skończonym trawieniu.

Hydromasaż można stosować każdego dnia.

- Najlepsza temperatura dla masażu wynosi 37 stopni Celsjusza, równa temperaturze ciała i powinna być stale utrzymywana podczas jego trwania.

- Optymalny czas trwania określany jest na 15/20 minut.

- Dla jeszcze pełniejszego dobrego samopoczucia, po hydromasażu należy pozostać w pozycji leżącej przez około 10 minut otuleni ciepłym szlafrokiem i posmarować później skórę dobrym kremem nawilżającym.

ABSOLUTNA JAKOŚĆ FIRMY TEUCO

Firma Teuco przywiązuje najwyższą uwagę do materiałów zastosowanych do swoich produktów, poprzez stałe poprawianie technologiczne zarówno materiałów plastycznych jak i różnych szczegółów konstrukcyjnych. Wanny hydromasażu firmy Teuco są wyposażone w oznaczenie CE, które zaświadcza, że zostały one zaprojektowane i wykonane w zgodzie z podstawowymi wymaganiami Dyrektyw Europejskich.

GRUNTOWNA HIGIENA WANNY

Kto wybierze wannę hydromasażu Teuco zabezpiecza sobie gruntowną higienę przy niewielkim wysiłku i przede wszystkim możliwość użytkowania bez obaw o własną wannę także tradycyjną, dzięki specjalnym systemom oczyszczania.

- **Hydro Clean System:**

opatentowany system firmy Teuco. Samoistnie rozpoczyna funkcjonowanie po zakończonym hydromasażu, bez udziału użytkownika. Zamyka automatycznie jet i otwór zasysający. W ten sposób wanna jest hermetycznie uszczelniona i może być użytkowana w inny sposób (wraz z kąpielą oczyszczającą) bez zagrożenia, że jakakolwiek substancja dostanie się do instalacji hydromasażu.

- **System odwodnienia:**

Instalacja hydrauliczna wanny Teuco jest zaprojektowana w taki sposób, aby ułatwić całkowite opróżnienie wody. Unikając osadzanie się kamienia i gromadzenie bakterii, umożliwia pozostawienie wanny zawsze w doskonałym stanie higienicznym, gotowej do następnego użycia.

- **Sanifikacja automatyczna:**

po hydromasażu można wybrać wykonanie automatycznego cyklu sanifikacji polegającego na wprowadzeniu substancji czyszczącej, nie zawierającej chloru i opracowanej dla poprawy higieny pompy, jet i powierzchni wanny bez pozostawiania śladów - do obwodu i wnętrza instalacji.

HYDROMASAŻ W ABSOLUTNYM BEZPIECZEŃSTWIE

Przestrzegając najbardziej nowoczesne normy w tej materii firma Teuco pracuje nad tym, aby zagwarantować by funkcjonowanie instalacji było bezpieczne z wykorzystaniem:

- **Czujnika ciśnienia:** jeżeli otwór zasysający zostanie zapchany przez przedmioty lub części ciała, system bezpieczeństwa natychmiast wyłącza urządzenie.

Funkcjonowanie hydromasażu zostaje szybko przywrócone w momencie, w którym usunie się przeszkodę.

- **Czujnik poziomu:** uniemożliwia rozpoczęcie hydromasażu jeżeli woda w wannie nie osiągnie wymaganego minimalnego poziomu. Unika się tym sposobem niewłaściwego uruchomienia urządzenia.

OSTRZEŻENIA OGÓLNE

• W celu prawidłowego użytkowania urządzenia, należy przestrzegać zalecenia zamieszczone w niniejszej instrukcji. Niniejsze urządzenie może być przeznaczone tylko do celu, dla którego zostało zaprojektowane. Producent nie może odpowiadać za ewentualne szkody spowodowane przez użytkowanie niezgodne z zaleceniami instrukcji, a szczególnie z tymi dotyczącymi zasad bezpieczeństwa.

Używanie tego urządzenia jest zastrzeżone dla ludzi dorosłych. Nie jest możliwe jego użytkowanie przez osoby niepełnosprawne ruchowo lub ograniczone umysłowo, albo z niewystarczającym doświadczeniem i wiedzą, chyba, że będą one pod opieką lub zostały pouczone o sposobie korzystania z urządzenia, przez osobę odpowiedzialną za ich bezpieczeństwo. Jest konieczne pilnowanie dzieci, dla zabezpieczenia, aby nie bawiły się urządzeniem. W szczególnych przypadkach (osoby starsze, z nadciśnieniem, chorobami serca, kobiety w odmiennym stanie) dla korzystania z wanny konieczne jest zasięgnięcia opinii lekarza.

• Wanny zostały zaprojektowane do wykorzystania w pomieszczeniach zamkniętych i do użytku domowego.

• Podczas hydromasażu zaleca się używanie specyficznych esencji wodnych produkowanych przez firmę Teuco i możliwych do kupienia w punktach sprzedaży i w autoryzowanych centrach obsługi Teuco. Ważnym jest nie używanie płynów do kąpieli lub innych substancji pianotwórczych, substancje te mogą być używane podczas normalnej kąpieli oczyszczającej.

• Nie zapychać otworów nawiewnych w płycie kontrolnej w pomieszczeniu zabudowania wanny.

Kiedy wanna nie jest użytkowana, należy odłączyć zasilanie elektryczne za pomocą wyłącznika różnicowego magnetotermicznego zamocowanego na górze przyrządu.

• W razie uszkodzenia lub złego funkcjonowania produktu lub przy nadzwyczajnych robotach konserwacyjnych, w związku z gwarancją, jeżeli jest aktualna, należy zwracać się wyłącznie do autoryzowanego personelu technicznego firmy Teuco. W przypadkach napraw lub prac konserwacyjnych, które wymagają wymiany składników muszą być używane oryginalne części zamienne firmy Teuco.

• Dla wszystkich działań lub napraw nie wyszczególnionych wyraźnie w tej instrukcji zaleca się kontakt z autoryzowanymi punktami obsługi firmy Teuco.

• Producent nie odpowiada za ewentualne szkody spowodowane produktami przerobionymi lub naprawianymi nieprawidłowo albo zastosowaniem nieoryginalnych części zamiennych.

INSTRUKCJA OBSŁUGI

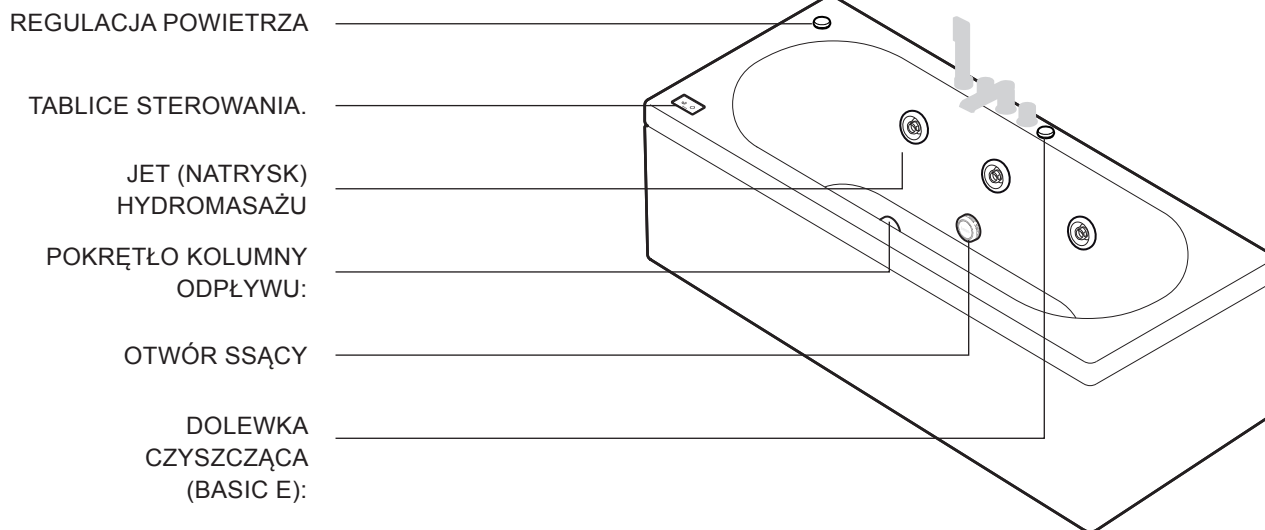

CECHY TABLICY STEROWANIA

BASIC E - BASIC G

Tablica sterowania touch wersji Basic E i G jest wyposażona w 2 przyciski dotykowe. Przycisk Hydro umożliwia włączenie i wyłączenie hydromasażu, natomiast przycisk SANIFIKACJA umożliwia włączenie sanifikacji automatycznej w wersji E i uruchomienia sanifikacji ręcznej w wersji G.

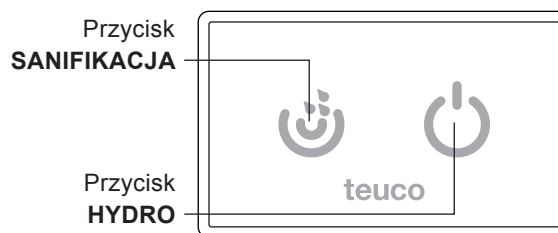

BASIC J

Tablica sterowani touch wersji Basic J jest wyposażona w przycisk dotykowy HYDRO który umożliwia uruchomienie i wyłączenie hydromasażu i uruchomienie sanifikacji ręcznej.



STAN PRZYCISKÓW

OŚWIETLENIA



niska intensywność



niska intensywność niska częstotliwość



niska intensywność wysoka częstotliwość



wysoka intensywność



wysoka intensywność niska częstotliwość



wysoka intensywność wysoka częstotliwość

CZYNNOŚCI WSTĘPNE

WŁĄCZENIE ZASILANIA INSTALACJI

Ustawić na "ON" wyłącznik główny zamontowany w fazie instalacji.

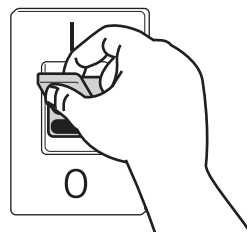

Przyciski tablicy sterowania oświetlają się przy niskiej intensywności.

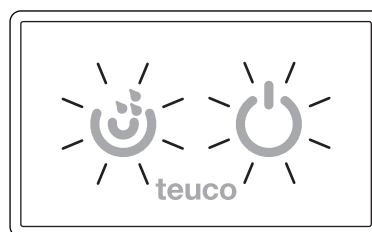

NAPEŁNIANIE WANNY

Napełnić wannę tak, aby woda zakrywała dysze.

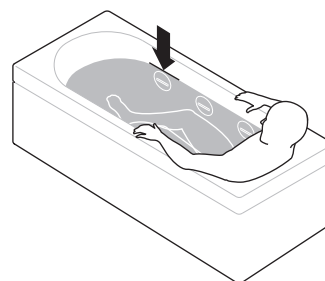

URUCHOMIĆ HYDROMASAŻ (BASIC E - BASIC G)

- Podczas stanu standby tablica sterowania jest oświetlona z niską intensywnością.

- Dla włączenia hydromasażu nacisnąć przycisk HYDRO.

- Hydromasaż rozpoczyna się i przycisk HYDRO oświetla się z wysoką intensywnością, a przycisk SANIFIKACJA gaśnie.

- Po 30 minutach hydromasaż przerywa się automatycznie.

- Dla włączenia hydromasażu nacisnąć ponownie przycisk HYDRO.

- Tablica sterowania powraca do stanu standby.

- Przycisk HYDRO migocząc wskazuje niedostateczny poziom wody w wannie. Hydromasaż nie funkcjonuje aż do momentu, kiedy nie zostanie przywrócony wystarczający poziom wody.

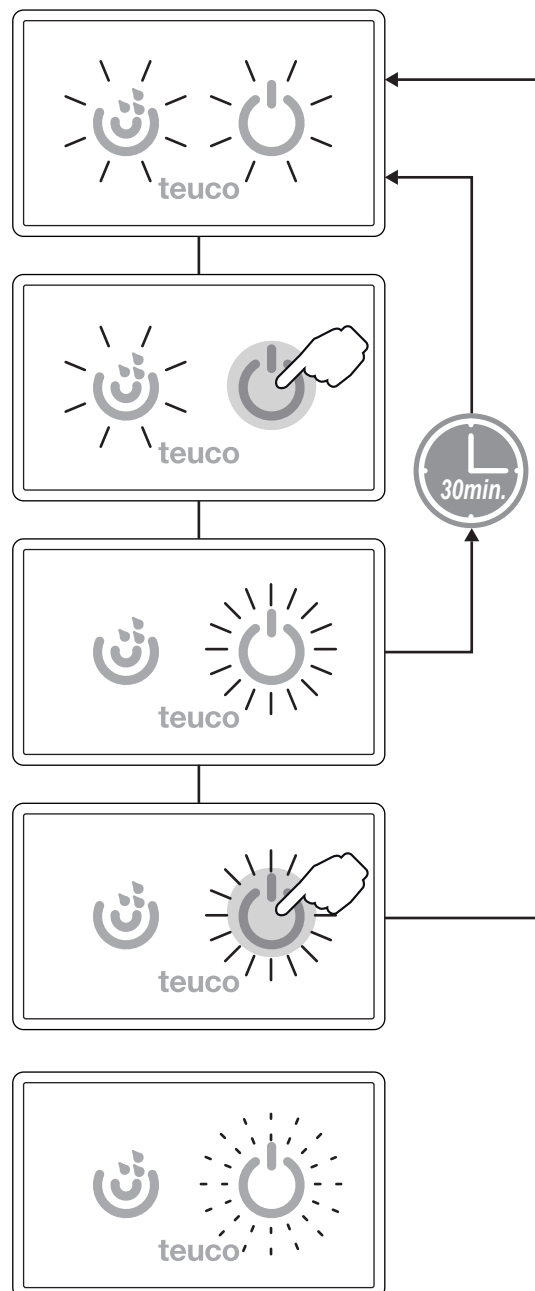

Podczas funkcjonowania hydromasażu mogą być używane substancje fitokosmetyczne produkowane przez firmę Teuco. Nie używać mydeł, oliwek kąpielowych lub produktów, które wzmacniają piany.

URUCHOMIĆ HYDROMASAŻ (BASIC J)

- Tablica sterowania, gdy znajduje się w stanie standby jest oświetlona z niską intensywnością.

- Dla włączenia hydromasażu nacisnąć przycisk HYDRO.

- Hydromasaż rozpoczyna się i przycisk HYDRO oświetla się z wysoką intensywnością.
- Po 30 minutach hydromasaż przerywa się automatycznie.

- Dla włączenia hydromasażu nacisnąć ponownie przycisk HYDRO.
- Tablica sterowania powraca do stanu standby.

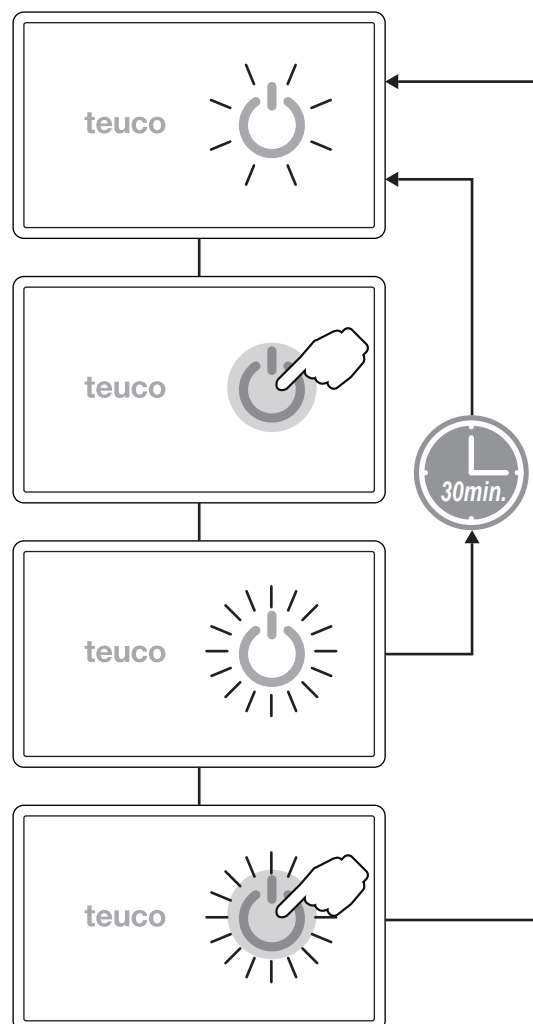

! Nie uruchamiać nigdy hydromasażu jeżeli wody nie ma w wannie lub nie przewyższa poziomu jet – Niebezpieczeństwo zniszczenia urządzenia.

! Podczas funkcjonowania hydromasażu mogą być używane substancje fitokosmetyczne produkowane przez firmę Teuco. Nie używać mydeł, oliwek kąpielowych lub produktów, które wzmacniają piany.

REGULACJA POWIETRZA

Urządzenie do mieszania powietrza pozwala na regulację ilości powietrza/wody podczas działania hydromasażu.

Aby zwiększyć lub zmniejszyć strumień powietrza, należy obrócić pokrętkę.

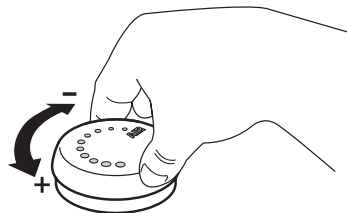

DYSZE HYDROMASAŻU

Otwory dysz mogą być ustawiane odpowiednio do osobistych wymagań.

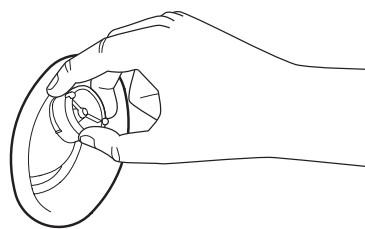

Poprzez obrót otworu można regulować strumień wody z każdej dyszy.

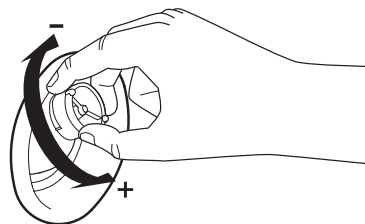

Nie kierować otworów hydromasażu w stronę otworu zasysającego; spowoduje to podciśnienie w instalacji. Aby odblokować instalację, nacisnąć przycisk HYDRO lub po 5 min. instalacja wyłączy się automatycznie.

SANIFIKACJA AUTOMATYCZNA (BASIC E)

- Wyjść z wanny.
- Tablica sterowania, gdy znajduje się w stanie standby jest oświetlona z niską intensywnością.

- Dla włączenia sanifikacji należy nacisnąć przycisk SANIFIKACJA.

- Sanifikacja się rozpoczyna. Przycisk SANIFIKACJA oświetla się z wysoką intensywnością i przycisk HYDRO gaśnie.
- Po 10 minutach sanifikacja przerywa się automatycznie i tablica wraca do stanu wyczekiwania.

- Dla przerywania sanifikacji należy nacisnąć ponownie przycisk SANIFIKACJA.
- Display powraca do stanu standby.
- Po zakończeniu tych operacji opróżnić wannę.

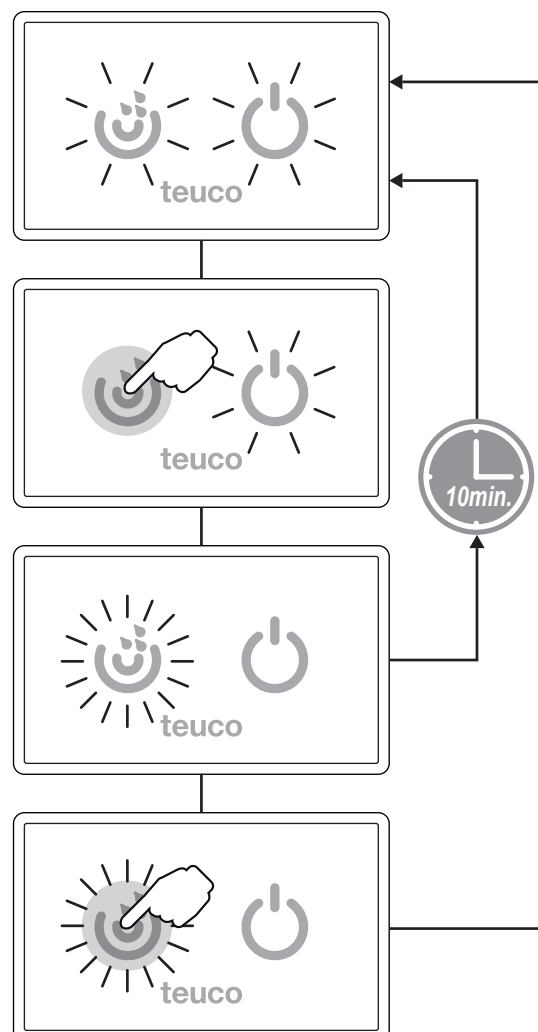

- !** Jeżeli poziom sanifikatora jest niski przycisk SANIFIKACJA migoce z wysoką intensywnością i niską częstotliwością przez 30 sekund i później uruchamia się sanifikacja. Przeprowadzić dolewkę sanifikatora. Jeżeli zabrakło sanifikatora migotanie przycisku SANIFIKACJA nie ulega przerwaniu i sanifikacja nie jest uruchomiona. Nacisnąć przycisk dla powrotu do stanu standby i przeprowadzić uzupełnienie sanifikatora (zobacz POWIADOMIENIA O DIAGNOZACH).

RĘCZNA DEZYNFEKCJA

BASIC G

- Wyjść z wanny.
- Wlać płyn dezynfekujący do wanny (20 ml na 100 l wody).
- Nacisnąć przycisk SANIFIKACJA.
- Uruchamia się hydromasaż.
- Po 10 minutach sanifikacja przerywa się automatycznie.
- Po zakończeniu, opróżnić wannę.

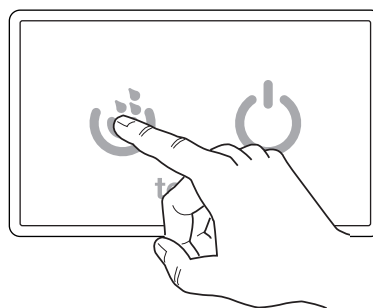

BASIC J

- Wyjść z wanny.
- Sprawdzić, czy woda zakrywa dysze.
- Wlać płyn dezynfekujący do wanny (20 ml na 100 l wody).
- Dla włączenia hydromasażu należy przez około minuty trzymać naciśnięty przycisk HYDRO.
- Wyłączyć hydromasaż naciskając przycisk HYDRO i pozostawić działającą przez 10 minut substancję sanifikującą w urządzeniu.
- Po zakończeniu, opróżnić wannę.

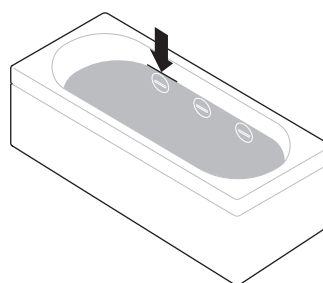

DLA „NIE” WYKONANIA SANIFIKACJI

Jeżeli nie chce się przeprowadzić sanifikacji należy przystąpić do opróżnienia wanny. Dla wykonania innego hydromasażu należy postępować zgodnie z poprzednim opisem.

KONSERWACJE OKRESOWE

CZYSZCZENIE WSZYSTKICH POWIERZCHNI

Patrz załączona INSTRUKCJA CZYSZCZENIA.

CZYSZCZENIE OTWORÓW HYDROMASAŻU

Przy pomocy odpowiedniego klucza (1) zdemontować otwór, zdejmując wszystkie jego elementy. Kulę (6) można dalej rozmontować, odkręcając dyszę i wciskając wpust blokady w miejscu wskazanym strzałką.

Do czyszczenia używać odkamieniacza, sflukując wodą.

Przy ponownym montażu otworu zwrócić uwagę, by uszczelka (2) została dobrze ułożona w odpowiednim gnieździe otworu (3), a uszczelka (4) w odpowiednim gnieździe pierścienia (5). Aby dysza prawidłowo funkcjonowała, zamontować pierścień i dokręcić go (nie za mocno).

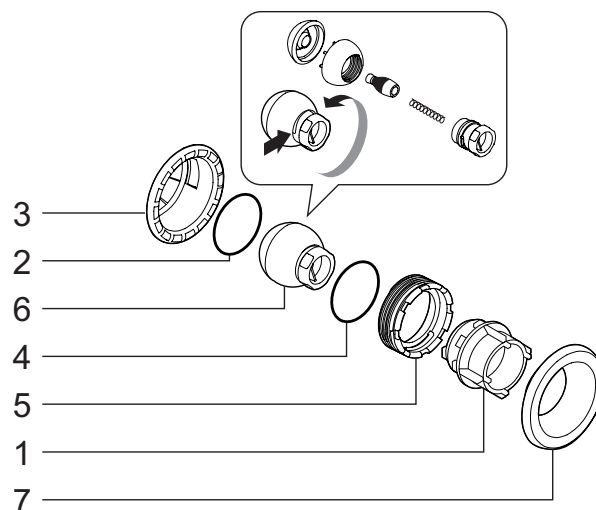

CZYSZCZENIE OTWORU ZASYSAJĄCEGO

Zdjąć śruby zabezpieczające (1).

Zdemontować pierścień (2) odkręcając go w kierunku przeciwnym do ruchu wskazówek zegara.

Do czyszczenia używać odkamieniacza, sflukując wodą.

Po zakończeniu czyszczenia zamontować pierścień (2) i zablokować śrubą zabezpieczającą (1).

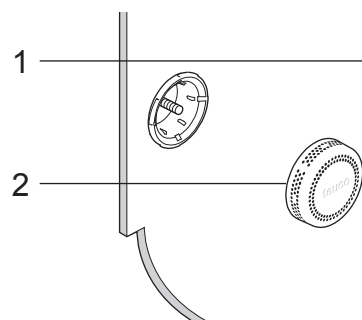

DOLEWKA PŁYNU SANIFIKATORA. (BASIC E)

Otworzyć korek dolewania sanifikatora (1) obracając go w kierunku przeciwnym do ruchu wskazówek zegara.

Dolać płynu sanifikatora.

Zamknąć korek dolewania sanifikatora (1) obracając go w kierunku zgodnym do ruchu wskazówek zegara.

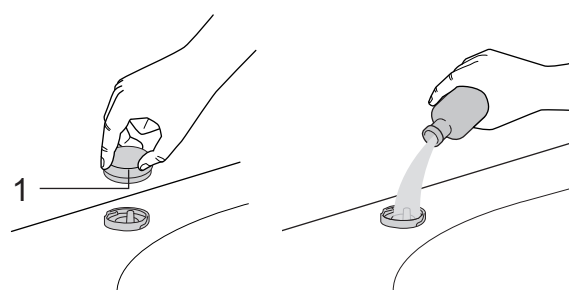

POWIADOMIENIA O DIAGNOZACH

PODCIŚNIENIE HYDRO

Hydromasaż **nie rozpoczyna się** i przycisk HYDRO jest oświetlony z wysoką intensywnością oraz migoce z wysoką częstotliwością.

Po 5 minutach display powraca do stanu standby.

**Otwór ssący jest zabrudzony lub zapchany.
Przeczyścić otwór ssący.**

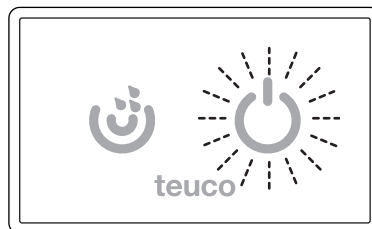

NIE POZIOM HYDRO

(BASIC E - BASIC G)

Hydromasaż **nie rozpoczyna się** i przycisk hydromasażu jest oświetlony z wysoką intensywnością oraz migoce z niską częstotliwością.

Po 30 minutach display powraca do stanu standby.

Dolać wody do wanny.

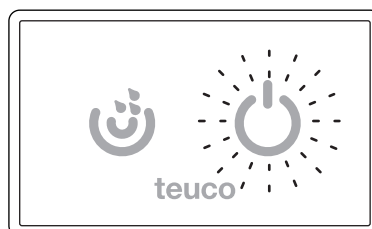

1°, 2° I 3° BRAKU POZIOMU SANIFIKATORA

(BASIC E)

Hydromasaż **się rozpoczyna**, ale przycisk SANIFIKACJA jest oświetlony z wysoką intensywnością oraz migoce z niską częstotliwością.

Po 20 sekundach przycisk SANIFIKACJA powraca do stanu oświetlenia z wysoką intensywnością.

Dolać sanifikatora.

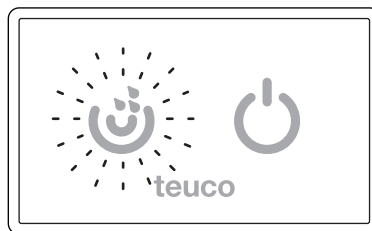

4° BRAKU POZIOMU SANIFIKATORA

(BASIC E)

Hydromasaż **nie rozpoczyna się**, przycisk SANIFIKACJA jest oświetlony z wysoką intensywnością oraz migoce z niską częstotliwością.

Po 5 minutach tablica sterowania powraca do stanu standby.

Naciskając przycisk HYDRO lub SANIFIKACJA tablica sterowania powraca do stanu standby.

Dolać sanifikatora.

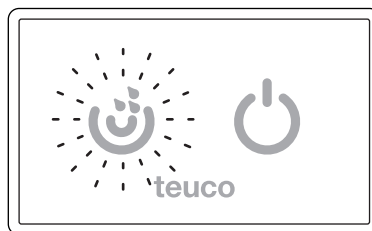

PODCIŚNIENIE PODCZAS SANIFIKACJI**(BASIC E - BASIC G)**

Sanifikacja zatrzymuje się, przycisk HYDRO jest oświetlony z wysoką intensywnością oraz migoce z wysoką częstotliwością.

Po 5 minutach display powraca do stanu standby.

**Otwór ssący jest zabrudzony lub zapchany.
Przeczyścić otwór ssący.**

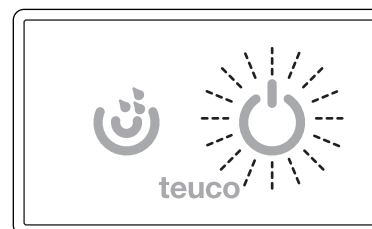
**NIE POZIOM HYDRO PRZY SANIFIKACJI****(BASIC E - BASIC G)**

Sanifikacja **zatrzymuje się lub się nie uruchamia**, przycisk SANIFIKACJA oświetla się z wysoką intensywnością.

przycisk HYDRO jest oświetlony z wysoką intensywnością oraz migoce z niską częstotliwością.

Po 5 minutach display powraca do stanu standby.

Dolać wody do wanny

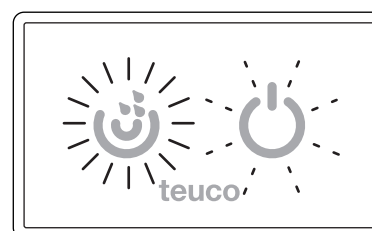

W przypadku uszkodzenia lub nieprawidłowego funkcjonowania (np.: nieprawidłowości pompy, jednostki kontrolnej, jednostki mocy ...) należy zwrócić się do autoryzowanego punktu obsługi Teuco w pobliżu miejsca zamieszkania (zobaczyć listę punktów autoryzowanych obsługi technicznej Teuco). Producent nie odpowiada za ewentualne szkody spowodowane przez urządzenia przerobione nieprawidłowo.

OPĆE INFORMACIJE - SIGURNOSNE INFORMACIJE



Ovaj priručnik je sastavni dio proizvoda i mora se čuvati za buduće potrebe. Isti je dostupan i u području za preuzimanje na web stranici www.teuco.com

Ovaj priručnik daje upute za sigurnu uporabu proizvoda i mora se pročitati u cijelosti prije nego li se pristupi uporabi istoga.

Za pravilnu uporabu ovog proizvoda pridržavajte se savjeta sadržanih u ovom priručniku. Ovaj proizvod može biti namijenjen isključivo svrhama za koje je i zamišljen. Proizvođač nije odgovoran za bilo kakvu štetu nastalu uslijed nepravilne uporabe.

Uređaj je namijenjen za uporabu u zatvorenom prostoru i za privatnu uporabu, kao i u javnim prostorima kao što su hoteli, salonima za njegu tijela i sl.

Ovaj uređaj se može koristiti od strane djece starije od osam godina i osoba sa smanjenim fizičkim, osjetilnim ili mentalnim sposobnostima ili s nedovoljnim iskustvom i znanjem, pod uvjetom da su pod nadzorom ili su upućeni kako sigurno koristiti uređaj i da su svjesni postojećih rizika. Djeca se nesmiju igrati s uređajem, niti smiju vršiti čišćenje i održavanje bez nadzora.

Prilikom prve uporabe kade za hidromasažu ista mora trajati samo nekoliko minuta. Upotreba se postupno povećava s svakim naknadnim korištenjem. U pojedinim slučajevima (starije osobe, osobe s visokim tlakom, trudnice) je potrebno zatražiti mišljenje liječnika prije korištenja uređaja.

U praksi se ne smije koristiti pjenušavo sredstvo za kupanje za vrijeme hidromasažne, kao ni druge pjenušave tvari, dok se mogu koristiti samo u slučaju uporabe normalne kade.

Kada se vrši hidro-zvučna masaža, ne smiju se dodavati u vodi bilo kakvi estetski preparati (soli, ulja, pjenušave kupelji, itd.), one se mogu koristiti samo prilikom tradicionalne hidromasaže.

Kada koristite hidromasažnu kadu nemojte blokirati ulaz vode u sustav za cirkulaciju s objektima ili dijelovima tijela, a posebice izbjegavajte približavanje kose ulazu za usisavanje.

Nemojte blokirati otvore za zrak na ploči za inspekciju kod ugradnih kada, kao ni prostor između poda i bočnih ploča kod samostojećih kada.

Kad uređaj nije u uporabi, isključite napajanje izoliranjem glavne sklopke, postavljenje na izvoru napajanja uređaja.

Ako je potrebno zamijeniti kabel za napajanje, to treba da obavi kvalificirano osoblje.

Lampe i rasvjetne jedinice mogu biti zamijenjeni samo od strane kvalificiranog osoblja Teuco.

U slučaju kvara ili neispravnog rada proizvoda ili za intervencije vanrednog održavanja pozovite isključivo ovlašteno tehničko osoblje Teuco. Proizvođač ne odgovara za eventualne štete prouzrokovane proizvodima koji su neispravno popravljani ili pak prepravljani.

Za sve aktivnosti/intervencije koje nisu izričito navedeno u ovom priručniku trebete se obratiti ovlaštenim servisnim centrima Teuco.

Kod odlaganja baterija iz daljinskog upravljača slijediti zakone koji su na snazi u zemlji odredišta.



Podaci i specifikacije navedene u ovom priručniku ne vežu Teuco Guzzini S.p.A., koja si zadržava pravo na izmjene, bez prethodne najave ili zamjene.

KAZALO

OPĆI PODACI	33-35
Hidromasaža teuco. izbor savršenstva	
Hidromasaža	
Blagotvorni učinci za tijelo i um	
Savjeti za maksimalni učinak vaše hidromasaže	
Apsolutna kvaliteta teuco	
Apsolutna higijena kade	
Hidromasaža u potpunoj sigurnosti	
Opće napomene	
UPUTSTVA ZA KORIŠTENJE	36-43
Opis upravljačke ploče	
Stanje osvjetljenosti tipki	
Predradnjei	
Uključivanje hidromasaže	
Regulacija zraka	
Mlaznice hidromasaže	
Automatska higijenizacija	
Ručna dezinfekcija	
Za “ne” vršenje higijenizacije	
PERIODIČKO ODRŽAVANJE	44
Čišćenje površina (pročitajte priložena uputstva za čišćenje)	
Čišćenje otvora hidromasaže	
Čišćenje u sisnog otvora	
Dodavanje tekućine za higijenizaciju do potrebne razine	
DIJAGNOSTIČKE PORUKE	45-46

POPIS OZNAKA



Pažljivo pročitajte ove upute prije korištenja proizvoda.



Važno upozorenje koje signalizira opasnost.

OPĆI PODACI

HIDROMASAŽA TEUCO. IZBOR SAVRŠENSTVA

Dobrodošli u svijet višestrukog osjetnog iskustva Teuco, velikog talijanskog znaka blagodati. Onaj tko kupuje Teuco bira čvrstoću najboljih materijala, čistu eleganciju ergonomske dizajna, učinkovitost naprednih tehnologija i sigurnost talijanskog zaštitnog znaka koji je godinama primjer u cijelom svijetu. Onaj tko kupuje Teuco daruje sam sebi užitak svakodnevnog otkrivanja blagodati tretmana koji su osmišljeni za popuštanje napetosti i ponovno pronalaženje sklada i vlastite psiho-fizičke ravnoteže.

Onaj tko kupuje Teuco povjerava se ozbiljnosti poduzeća koje je u stanju ponuditi sve savjete koji su potrebni za uporabu i za održavanje: korisne preporuke kao ovaj priručnik, najbolje štivo za uživanje u avangardnom i potpunoj jednostavnoj relaksaciji. Nakon toga bit ćete kao novi.

HIDROMASAŽA

Hidromasaža je vrsta masaže koja se dobiva u vodi i to pomoću mlazova vode pomiješanih sa zrakom. Načelo koje je osnova hidromasaže je pritisak i popuštanje tkiva koje aktiviraju zračni mjehurići i mlazovi vode koji zajednički kombinirano djeluju.

BLAGOTVORNI UČINCI ZA TIJELO I UM

Mješavina vode i zraka u pokretu djeluje kao tretman ljepote: poboljšava krvnu cirkulaciju, olakšava opuštanje i blagotvorno djeluje na mišićni tonus, stimulira stanični metabolizam, poboljšava drenažu suvišne tekućine te omekšava i nateže kožu.

Pritisak na koži, nadalje, stimulira živčana vlakna i oslobađa dragocjene endorfine, tvari prisutne u našem tijelu koje potiču živčana vlakna do osjećaja opuštenosti i užitka.

SAVJETI ZA MAKSIMALNI UČINAK VAŠE HIDROMASAŽE

Hidromasaža je opuštajuća i regenerirajuća aktivnost, ali da biste dobili što bolje učinke isplati se slijediti nekoliko vrlo jednostavnih savjeta.

- Prije nego li započnete dobro je izvršiti peeling kože kako biste uklonili mrtve stanice i kako biste pripremili tijelo za pravi tretman ljepote.

- Bez sumnje hidromasaža ima učinak opuštanja: najbolji trenutak za to je dakle nakon sportskih aktivnosti, čak i lakših, ili prije spavanja. U svakom slučaju hidromasažu valja koristiti dalje od obroka, nakon probave.

Hidromasaža se može i svakodnevno koristiti.

- Najbolja temperatura je oko 37 stupnjeva celzijusa, jednaka temperaturi tijela. Tu bi temperaturu trebalo održavati konstantnom.

- Kada je riječ o trajanju, optimalno je oko 15/20 minuta.

- Za što potpunije blagostanje, nakon hidromasaže se preporučuje ostati ležati desetak minuta u toplom body mantilu te zatim nahraniti kožu kvalitetnom hidratantnom kremom.

APSOLUTNA KVALITETA TEUCO

Teuco posebnu pažnju poklanja materijalima koje koristi za svoje proizvode, kroz konstantno tehnološko poboljšavanje plastičnih materijala i različitih proizvodnih detalja. Kade za hidromasažu Teuco imaju CE oznaku koja potvrđuje da su projektirane i izrađene u skladu sa osnovnim zahtjevima Europskih Direktiva.

APSOLUTNA HIGIJENA KADE

Onima koji odabiru kadu za hidromasažu Teuco osigurana je apsolutna higijena i to sa vrlo malo truda a i s mogućnošću i tradicionalne uporabe kade bez mnogo razmišljanja, zahvaljujući ekskluzivnim sustavima čišćenja:

- **Hydro Clean System:**

patentirani sustav Teuco. Sam se uključuje, na kraju hidromasaže, bez intervencije korisnika. Automatski zatvara mlaznice i usisni otvor. Na taj način kada je hermetički zatvorena i može se koristiti i na druge načine (uključujući i kupanje i pranje) bez opasnosti da bilo koja tvar uđe u sustav za hidromasažu.

- **Sustav drenaže:**

Hidraulički sustav kada Teuco osmišljen je na način da potiče potpuni izlaz vode. Izbjegavanjem stvaranja kamenca i bakterija, omogućuje ostavljanje kade uvijek u savršenim higijenskim uvjetima spremne za slijedeću uporabu.

- **Automatska higijenizacija:**

nakon hidromasaže, može se izabrati vršenje automatskog ciklusa higijenizacije koje se sastoji od toga da se u sustav umetne sredstvo za higijenizaciju, bez klora i posebno osmišljeno za higijenizaciju pumpe, mlaznica i površine kade bez ostavljanja tragova.

HIDROMASAŽA U POTPUNOJ SIGURNOSTI

U poštivanju najnaprednijih zakonskih odredbi i pravilnika na tu temu, Teuco se brine o tome da jamči aktivnu sigurnost rada sustava i to pomoću slijedećeg:

- **Depresostat (senzor pritiska):** ukoliko se usisni otvor začepi zbog predmeta ili dijelova tijela, sigurnosni sustav odmah deaktivira postrojenje.

Funkcija hidromasaže se odmah ponovno vraća u trenutku kada se oslobodi začepljenje.

- **Senzor razine:** onemogućuje pokretanje hidromasaže ukoliko se u kadi ne dostigne minimalna potrebna razina. Na taj se način izbjegava nepravilno pokretanje postrojenja.

OPĆE NAPOMENE

- Za ispravnu uporabu proizvoda, poštivati upute navedene u ovom priručniku. Ovaj proizvod smije se namijeniti isključivo za uporabu za koju je osmišljen. Proizvođač nije odgovoran za eventualne štete nastale zbog uporabe koja nije u skladu sa uputama, a pogotovo sa uputama o sigurnosti.
- Uporaba ovog proizvoda namijenjena je isključivo odraslim osobama. Nije namijenjen osobama koje imaju smanjene tjelesne, osjetne ili mentalne sposobnosti, ili osobama sa nedovoljnim iskustvom ili znanjem, osim u slučaju da su pod nadzorom ili su primili upute za uporabu uređaja od osobe koja je odgovorna za njihovu sigurnost. Djeca moraju biti pod nadzorom kako se ne bi igrala sa uređajem. U posebnim slučajevima (starije osobe, osobe sa povišenim krvnim tlakom, kardiopati, trudnice) prije uporabe kade potrebno je prethodno zatražiti savjet liječnika.
- Kade su projektirane za uporabu u zatvorenim prostorima i za uporabu u domaćinstvu.
- Za vrijeme hidromasaže preporučuje se koristiti specifične hidro-esencije koje proizvodi Teuco i koje se mogu pronaći na prodajnim mjestima i u ovlaštenim Teuco Centrima za tehničku podršku. Važno je ne koristiti sapun za kupanje ili druge tvari koje stvaraju pjenu; iste se mogu koristiti samo kod normalnog kupanja.
- Ne začeptiti otvore za zrak inspeksijske ploče ugradbenog prostora kade.
- Ukoliko se kada ne koristi na dulje vrijeme isključiti iz električne struje pomoću termomagnetskog diferencijalnog prekidača postavljenog prije uređaja.
- U slučaju kvara ili lošeg rada proizvoda ili za intervencije izvanrednog održavanja, kako se ne bi izgubilo jamstvo, ukoliko je još u tijeku, obratiti se isključivo ovlaštenom Teuco tehničkom osoblju. U slučaju intervencija popravka ili održavanja za koje je potrebna zamjena dijelova, moraju se koristiti isključivo originalni Teuco rezervni dijelovi.
- Za sve radnje ili zahvate koji nisu izričito navedeni u ovom priručniku preporuča se obratiti se ovlaštenim Teuco Centrima za tehničku podršku.
- Proizvođač ne odgovara za eventualne štete uzrokovane neprimjerenim popravcima ili intervencijama ili uslijed uporabe neoriginalnih rezervnih dijelova.

UPUTSTVA ZA KORIŠTENJE

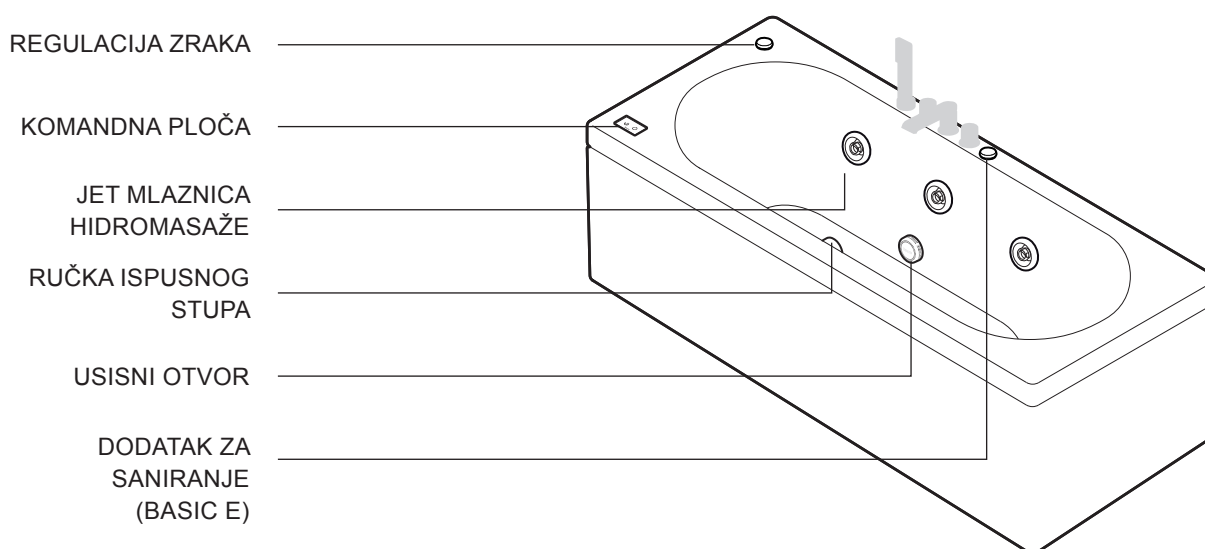

SPECIFIKACIJE KOMANDNE PLOČE

BASIC E - BASIC G

Komandna ploča touch inačica Basic E i G opremljena je s 2 dodirne tipke. Tipka HYDRO omogućuje uključivanje i isključivanje hidromasaže dok tipka HIGIJENIZACIJA omogućuje aktiviranje automatske higijenzacije u inačici E te aktiviranje manualne higijenzacije na inačici G.

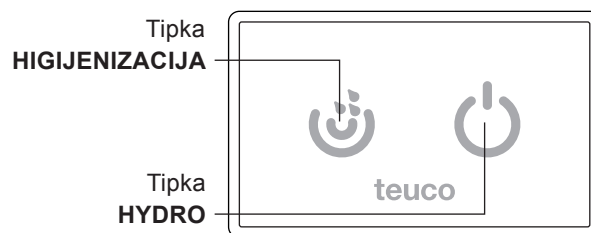

BASIC J

Touch komandna ploča inačice Basic J opremljena je dodirnom tipkom HYDRO koja omogućuje aktiviranje i isključivanje hidromasaže te ručno aktiviranje higijenzacije.



STANJE OSVJETLJENOSTI TIPKI



niski intenzitet



niski intenzitet niska frekvencija



niski intenzitet visoka frekvencija



visoki intenzitet



visoki intenzitet niska frekvencija



visoki intenzitet visoka frekvencija

PREDRADNJE

UKOPČAVANJE U MREŽNI NAPON

Postavite na "ON" glavni prekidač koji se montira u fazi instaliranja.

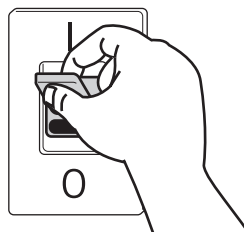

Osvjetljenje tipki komandne pločice niskog je intenziteta.

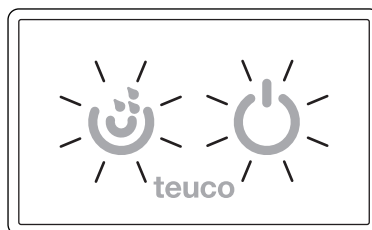

ULIJTE VODU U KADU

Napunite vodom kadu sve dok razina vode ne nadvisi mlaznice.

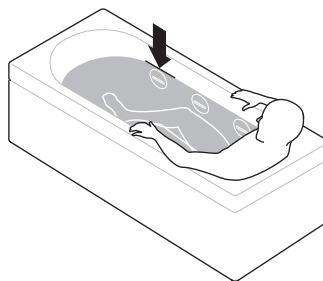

POKRETANJE HIDROMASAŽE (BASIC E - BASIC G)

- Kada je na standby osvjetljenost ploče je niskog intenziteta.

- Za pokretanje hidromasaže pritisnuti tipku HYDRO.

- Hidromasaža se pokreće i tipka HYDRO se osvjetljava visokim intenzitetom dok se tipka HIGIJENIZACIJA gasi.

- Nakon 30 minuta hidromasaža se automatski prekida.

- Za prekidanje hidromasaže ponovno pritisnuti tipku HYDRO.

- Ploča se vraća na standby.

- Ukoliko tipka HYDRO treperi pokazuje nedovoljnu razinu vode u kadi. Hidromasaža ne radi sve dok se ne vrati dovoljna razina vode.

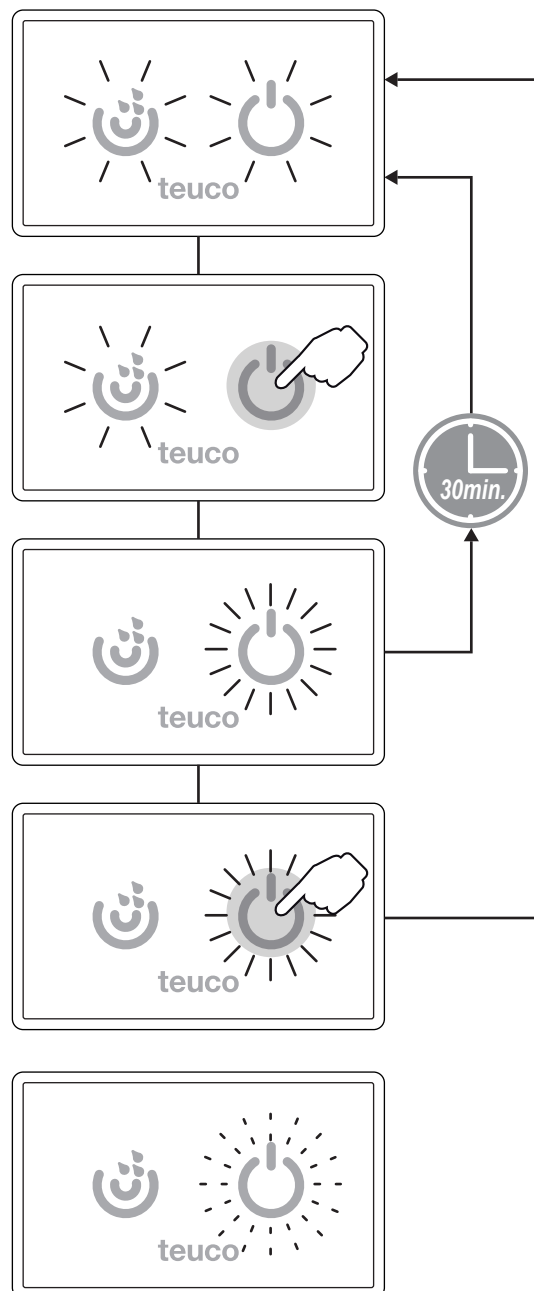

Za vrijeme rada hidromasaže mogu se koristiti fitokozmetičke tvari koje proizvodi Teuco. Ne koristiti sapune, ulja za kupanje ili proizvode koji stvaraju pjenu.

POKRETANJE HIDROMASAŽE (BASIC J)

- Kada je na standby osvjetljenost ploče je niskog intenziteta.
- Za pokretanje hidromasaže pritisnuti tipku HYDRO.
- Hidromasaža se pokreće i tipka HYDRO se osvjetljava visokim intenzitetom.
- Nakon 30 minuta hidromasaža se automatski prekida.
- Za prekidanje hidromasaže ponovno pritisnuti tipku HYDRO.
- Ploča se vraća na standby.

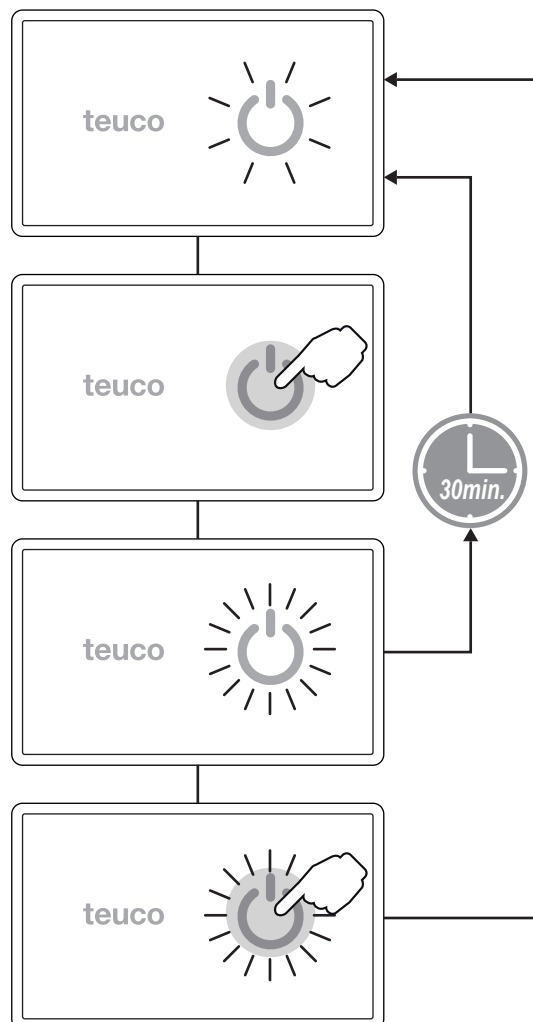

- ⚠ Nikad ne pokretati hidromasažu ako nema vode u kadi ili ako razina vode ne prelazi mlaznice – Opasnost od kvara postrojenja.
- ⚠ Za vrijeme rada hidromasaže mogu se koristiti fitokozmetički tvori koje proizvodi Teuco. Ne koristiti sapune, ulja za kupanje ili proizvode koji stvaraju pjenu.

REGULACIJA ZRAKA

Mješalica zraka omogućuje reguliranje željene količine zraka/vode tijekom rada. Zaokrenite ručicu ako želite povećati ili smanjiti protok zraka.

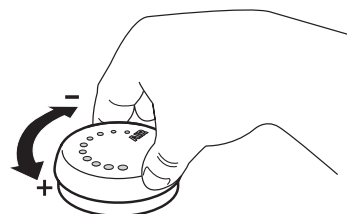

MLAZNICE HIDROMASAŽE

Otvori mlaznica mogu se usmjeriti ovisno o vašim potrebama.

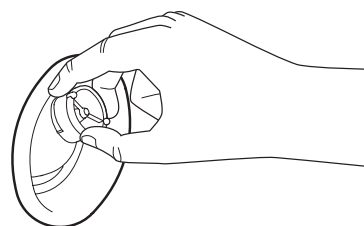

Moguće je regulirati nosivost vode svake pojedine mlaznice zaokrećući otvor.

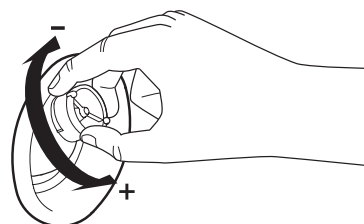

Nemojte usmjeravati otvore hidromasaže prema usisnom otvoru; jer se tako prouzročuje pad tlaka uređaja. Ako želite odblokirati uređaj, pritisnite tipku HYDRO nakon 5 minuta. uređaj se automatski isključuje.

AUTOMATSKA HIGIJENIZACIJA (BASIC E)

- Izaći iz kade.
- Kada je na standby osvjetljenost ploče je niskog intenziteta.

- Za pokretanje higijenzacije pritisnuti tipku HIGIJENIZACIJA.

- Higijenzacija se pokreće i tipka HIGIJENIZACIJA se osvjetljava visokim intenzitetom dok se tipka HYDRO gasi.
- Nakon 10 minuta higijenzacija se automatski prekida a ploča se vraća na stand by.

- Za prekidanje higijenzacije ponovno pritisnuti tipku HIGIJENIZACIJA.
- Display se vraća na standby.
- Nakon što su izvršene navedene radnje isprazniti kadu.

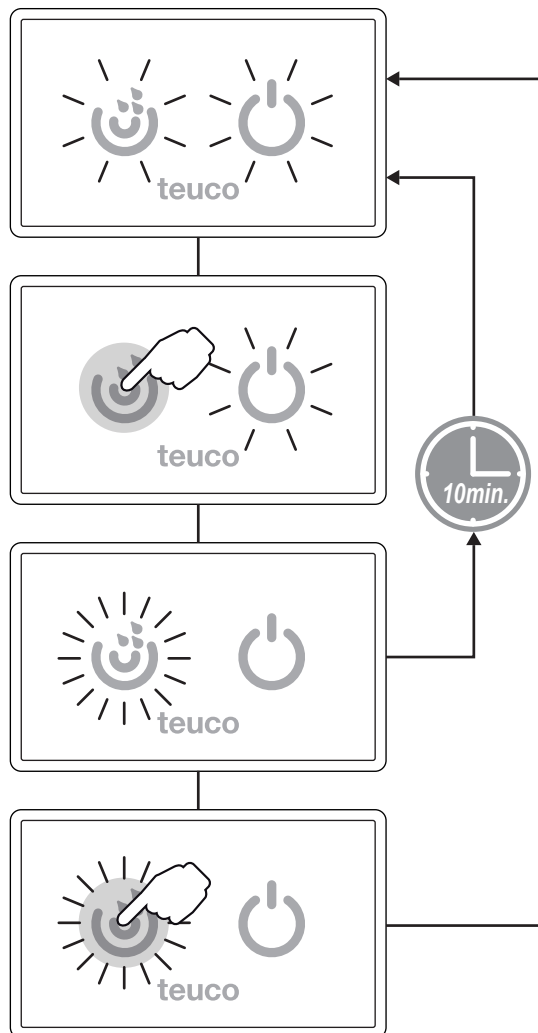

Ukoliko je razina sredstva za higijenzaciju nedovoljna tipka HIGIJENIZACIJA treperi visokim intenzitetom i niskom frekvencijom 30 sekundi u fazi pokretanja hodromasaže. . Dodati proizvoda za higijenzaciju do potrebne razine. Ukoliko je tvar za higijenzaciju potrošena treperenje tipke HIGIJENIZACIJA se ne prekida a HIGIJENIZACIJA se ne pokreće. Pritisnuti tipku za povratak na stand-by i dodati tvari za higijenzaciju do potrebne razine (vidi DIJAGNOSTIČKE PORUKE).

RUČNA DEZINFEKCIJA

BASIC G

- Izađite iz kade.
- Ulijte u kadu tekućinu za dezinfekciju (20 ml. u 100 litara vode).
- Pritisnuti tipku HIGIJENIZACIJA.
- Pokreće se hidromasaža.
- Nakon 10 minuta higijenzacija se automatski prekida.
- Ispraznite kadu nakon što ste dovršili sve postupke.

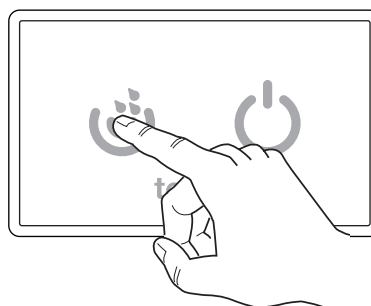

BASIC J

- Izađite iz kade.
- Provjerite da razina vode ne nadvisuje mlaznice.
- Ulijte u kadu tekućinu za dezinfekciju (20 ml. u 100 litara vode).
- Aktivirati hidromasažu za otprilike minutu pritisnuvši tipku HYDRO.
- Ugasiti hidromasažu pritiskom na tipku HYDRO i ostaviti djelovati tvar za higijenzaciju u postrojenju na 10 minuta.
- Ispraznite kadu nakon što ste dovršili sve postupke.

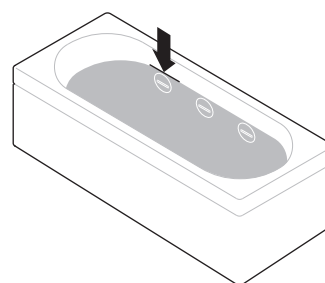

ZA “NE” VRŠENJE HIGIJENIZACIJE

Ukoliko se ne želi izvršiti higijenzacija isprazniti kadu.

Za novu hidromasažu postupiti kao što je prethodno navedeno.

PERIODIČKO ODRŽAVANJE

ČIŠĆENJE SVIH POVRŠINA

Pročitajte priložena UPUTSTVA ZA ČIŠĆENJE.

ČIŠĆENJE OTVORA HIDROMASAŽE

Koristeći zasebni ključ (1) rasklopite otvor i izvucite sve sastavne dijelove. Kuglica (6) može se dalje rasklapati odvijanjem štrcaljke i pritiskanjem jezička za blokiranje na točki koja je naznačena strelicom.

Prilikom čišćenja koristite sredstvo za odstranjivanje kamenca, potom isperite vodom.

Prilikom ponovnog montiranja otvora pripazite da jedno brtvilo (2) bude pravilno postavljeno na zasebno sjedištu otvora (3), a drugo brtvilo (4) na zasebno sjedištu prstenastog okova (5). Osigurati ćete pravilan rad mlaznica ponovnim montiranjem prstenastog okova i njegovim pričvršćivanjem bez forsiranja.

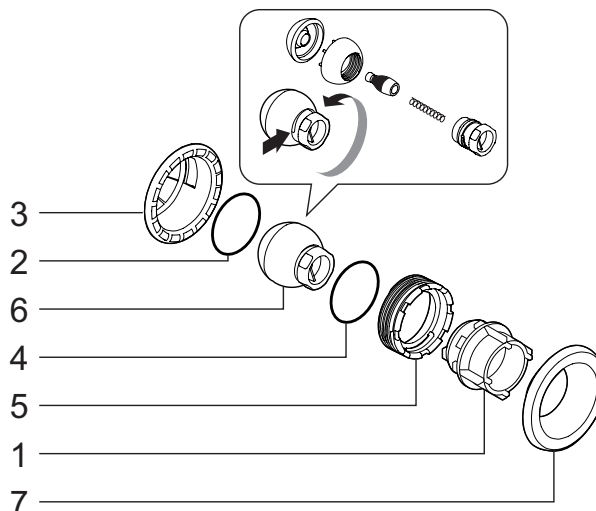

DODAVANJE TEKUĆINE ZA HIGIJENIZACIJU DO POTREBNE RAZINE (BASIC E)

Otvoriti poklopac za dodavanje tekućine za higijenzaciju (1) okretanjem u smjeru obrnutom od smjera kazaljke na satu.

Umetnuti tekućine za higijenzaciju.

Zatvoriti poklopac za dodavanje tekućine za higijenzaciju (1) okretanjem u smjeru kazaljke na satu.

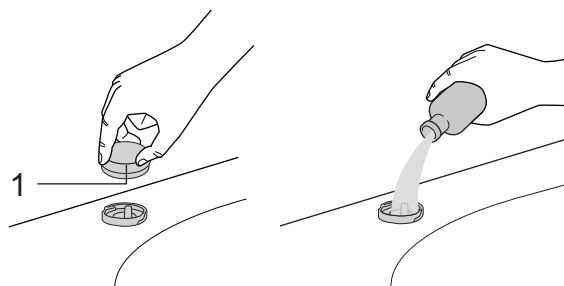

DIJAGNOSTIČKE PORUKE

PODTLAK HYDRO

Hidromasaža se **ne pokreće**, tipka HYDRO se osvjetljava visokim intenzitetom i treperi visokom frekvencijom.

Nakon 5 minute display se vraća na standby.

Nečist ili začepljen usisni otvor.

Očistiti usisni otvori.

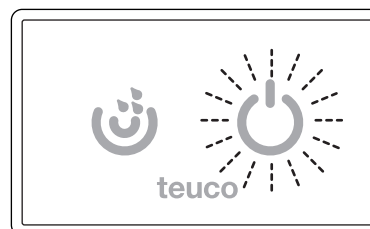

NEDOVOLJNA RAZINA HYDRO

(BASIC E - BASIC G)

Hidromasaža se **ne pokreće**, tipka hidromasaža se osvjetljava visokim intenzitetom i treperi niskom frekvencijom.

Nakon 30 minuta display se vraća na standby.

Dodati vode u kadu.

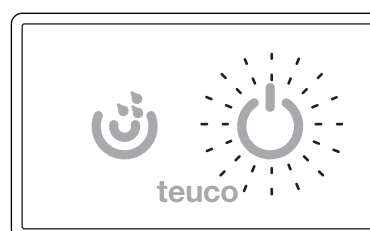

1°, 2° I 3° NEDOVOLJNA RAZINA SREDSTVA ZA HIGIJENIZACIJU (BASIC E)

Hidromasaža **se pokreće**, ali je tipka HIGIJENIZACIJA osvjetljena visokim intenzitetom i treperi niskom frekvencijom. Nakon 20 sekundi tipka HIGIJENIZACIJA se vraća na stanje osvjetljenosti visokog intenziteta.

Dodati sredstva za higijenzaciju.

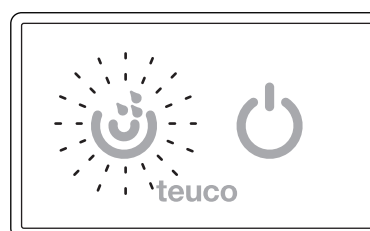

4° NEDOVOLJNA RAZINA SREDSTVA ZA HIGIJENIZACIJU

(BASIC E)

Hidromasaža **se ne pokreće**, tipka HIGIJENIZACIJA osvjetljena je visokim intenzitetom i treperi niskom frekvencijom. Nakon 5 minuta ploča se vraća na standby. Pritiskom na tipku HYDRO ili HIGIJENIZACIJA ploča se vraća na standby.

Dodati sredstva za higijenzaciju.

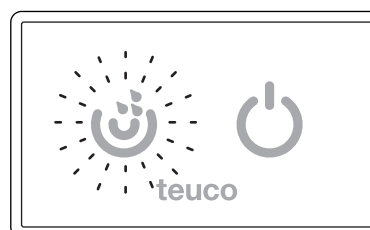

PODTTLAK TIJEKOM HIGIJENIZACIJE**(BASIC E - BASIC G)**

Higijenzacija se **zaustavlja**, tipka HYDRO osvjetljena je visokim intenzitetom i treperi visokom frekvencijom.

Nakon 5 minuta display se vraća na standby.

Nečist ili začepljen usisni otvor.

Očistiti usisni otvor.

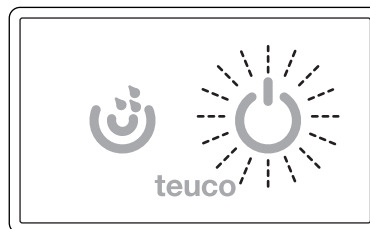
**NEDOVOLJA RAZINA HYDRO U****HIGIJENIZACIJI****(BASIC E - BASIC G)**

Higijenzacija se **zaustavlja ili se ne pokreće**, a osvjetljenost tipke HIGIJENIZACIJA je visokog intenziteta, tipka HYDRO osvjetljena je visokim intenzitetom i treperi niskom frekvencijom.

Nakon 5 minuta display se vraća na standby

Dodati vode u kadu.

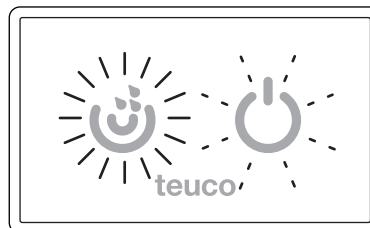

U slučaju kvara ili lošeg rada (npr.: kvar pumpe, kontrolne jedinice, jedinice snage ...) obratiti se obližnjem ovlaštenom Teuco Centru za tehničku podršku (pregledati popis ovlaštenih Teuco centara za tehničku podršku). Proizvođač ne odgovara za eventualne štete uzrokovane nepravilnim zahvatima na uređaju.

67100294600 (2013.02)

Teuco Guzzini S.p.A.
Via Virgilio Guzzini, 2
62010 Montelupone (MC) - Italia
T. 0039-0733-2201
F. 0039-0733-220391
www.teuco.com
teuco@teuco.it

teuco