

evolution

ELITE

ИНСТРУКЦИИ ПО ПОЛЬЗОВАНИЮ

СЕРВИСНЫЙ ЦЕНТР

гидромассаж

СЕРВИС

(095) 937 2237

www.hydroserve.ru

МОНТАЖ, ГАРАНТИЙНОЕ И ТЕХНИЧЕСКОЕ ОБСЛУЖИВАНИЕ, ПОСТАВКА КОМПЛЕКТУЮЩИХ

МОСКВА
САНКТ-ПЕТЕРБУРГ
РОСТОВ-НА-ДОНУ
НОВОСИБИРСК
ЕКАТЕРИНБУРГ

ОЛИМПИЙСКИЙ ПР-КТ, Д. 16, СТР. 1 ПОД 6 «Б», 3 ЭТАЖ
КАМЕННООСТРОВСКИЙ ПР-Т, Д.5/3
ТЕАТРАЛЬНЫЙ ПР-Т, Д.60/348
УЛ. Б. ХМЕЛЬНИЦКОГО, Д. 84, КОРПУС 6
УЛ. БАРХОТСКАЯ, Д.2

ТЕЛ: +7 (095) 937 2829
+7 (812) 232 4741
+7 (8632) 276 145
+7 (3832) 715 673
+7 (343) 372 7747

СОДЕРЖАНИЕ

ОПИСАНИЕ ФУНКЦИЙ

- ПАРОВАЯ САУНА	3
- МНОГОФУНКЦИОННЫЕ СИСТЕМЫ	4
- CROMOEXPERIENCE	5

АКТИВАЦИЯ ФУНКЦИЙ

- УКАЗАНИЯ ПО БЕЗОПАСНОСТП	7
- ПАНЕЛЬ УПРАВЛЕНИЯ	8
- ПОДГОТОВИТЕЛЬНЫЕ ОПЕРАЦИИ	9
- САУНА	10
- МНОГОФУНКЦИОННЫЕ СИСТЕМЫ (ПРЯМОЕ ВКЛЮЧЕНИЕ ДУША)	13
- CROMOEXPERIENCE	16
- РАДИО	19
- ОПЕРАЦИИ НАСТРОЙКИ	22
- ДРУГИЕ ФУНКЦИИ	23

ОПЕРАЦИИ ОБСЛУЖИВАНИЯ

- УДАЛЕНИЕ НАКИПИ	
- НАСТРОЙКА ТЕРМОРЕГУЛИРУЮЩЕГО СМЕСИТЕЛЯ	
- ОЧИСТКА ПОВЕРХНОСТЕЙ ИЗ АКРИЛОВОГО МАТЕРИАЛА, DURALAST И АКСССУАРОВ	
- ОЧИСТКА СТЕКЛЯННЫХ ПОВЕРХНОСТЕЙ	
- ОЧИСТКА САНТЕХНИЧЕСКОЙ АРМАТУРЫ	
- ОЧИСТКА СОПЕЛ	

РЕМОНТ

- АВТОДИАГНОСТИКА (СИСТЕМА АВТОМАТИЧЕСКОГО КОНТРОЛЯ СИСТЕМЫ)	27
--	----

РУКОВОДСТВО ПО ЭКСПЛУАТАЦИИ И ОБСЛУЖИВАНИЮ

- Настоящий документ представляет собой руководство по эксплуатации душевой кабины Twist фирмы Teuco и содержит полезные указания по ее безопасному пользованию. Обязательно ознакомьтесь с содержанием руководства, прежде чем пользоваться приобретенным вами изделием.
- Руководство является неотъемлемой частью изделия и должно быть аккуратно сохранено, чтобы пользоваться им в будущем в случае необходимости.
- Фирма Teuco Guzzini Spa оставляет за собой право внести в выпускаемую ей продукцию любые изменения без предварительного уведомления об этом или обязанности замены.

КАКОВЫ ПОЛЕЗНЫЕ ЭФФЕКТЫ ПАРОВОЙ САУНЫ?

С незапамятных времен известно, что ванна горячим и влажным паром естественным образом стимулирует кровообращение, помогает устранению застойных явлений во внутренних органах и предупреждает заболевания дыхательных путей.

Сегодня было также установлено, что сауна может успокаивать ревматические боли, унимает недомогание во время менструального цикла и раскрепощает напряженную мускулатуру.

Регулярный прием паровой сауны, при соблюдении необходимых указаний, способствует улучшению собственного физиопсихического самочувствия.

Эффект пара полезен и для красоты: благодаря расширению пор, эпидермис освобождается от всяких токсинов и становится более мягкой и эластичной. Увлажняющее действие пара предупреждает и ограничивает образование морщин и целлюлита, особенно если после сауны принимается теплый душ.

Полезное действие сауны может быть увеличено использованием фитокосметических веществ, получаемых из ароматических и лекарственных растений, благотворные свойства которых давно известны.

Фирма Теисо в сотрудничестве со специализированной лабораторией разработала четыре растительные смеси, оказывающие на тело различные действия: освежающее, стимулирующее, успокаивающее и тонизирующее. При контакте с паром, содержащиеся в специально предусмотренной для этой цели емкости вещества, выделяют в кабину их благотворные свойства.

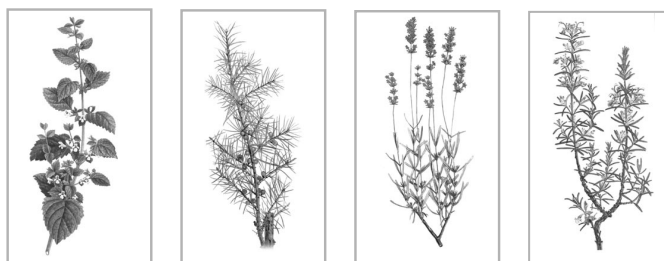

БЕЗОПАСНОСТЬ И ГИГИЕНИЧНОСТЬ

Защитная система вызывает отключение сауны, если температура в кабине превышает на 2°C заданную температуру. Специально предусмотренный для этой цели фильтр удаляет хлор из используемой для производства пара воды. Кабина может быть снабжена кнопкой тревожной сигнализации, которая должна быть подключена к системе сигнализации дома.

Операции технического обслуживания сауны облегчены системой автодиагностики, показывающей выполняемые операции.

ПОЛЕЗНЫЕ РЕКОМЕНДАЦИИ ДЛЯ ПРАВИЛЬНОГО ПОЛЬЗОВАНИЯ ПАРОВОЙ САУНОЙ

- Не принимать сауну сразу после еды; подождать по крайней мере 30 минут.
 - Время пребывания в сауне должно составлять не более 20-25 минут.
 - По окончании сеанса принять теплый душ, затем сильно вытереть все тело полотенцем.
- Далее желательно наносить на кожу увлажняющий крем.
- До и после сеанса в сауне желательно пить воду, фруктовые соки или изотонические напитки.

ЧТО ПРЕДСТАВЛЯЮТ СОБОЙ МНОГОФУНКЦИОННЫЕ СИСТЕМЫ TEUCO?

Это различные системы "водного массажа", на которых основывается известность фирмы Teuco.

Выбор различных видов водного массажа может осуществляться с помощью электронного пульта управления.



ЦЕНТРАЛЬНАЯ ДУШЕВАЯ ЛЕЙКА



РУЧНОЙ ДУШ

Повернуть наружное кольцо душа для выбора одной из следующих функций:



MASSAGE



NORMAL



RELAX



ВЕРТИКАЛЬНЫЙ МАССАЖ

Расположенные на стенках кабины четыре сопла выполняют аккуратный массаж всех частей тела, вызывая приятное и эффективное восстановление сил.

КОНТРАСТНЫЙ ДУШ

Все гидромассажные системы Teuco позволяют осуществлять "контрастный душ", т.е. чередование горячих и холодных водных струй, вызывающих расширение и сужение пор и тем самым повышение эластичности кожи.

ЦВЕТ – НЕОБХОДИМЫЙ ЭЛЕМЕНТ ДЛЯ ХОРОШЕГО САМОЧУВСТВИЯ

Свет и цвет являются источниками натуральных витаминов, которыми мы питаемся, не отдавая себе в этом отчет. Окружающая нас действительность полна цвета. Цвет это регулятор состояния души, а гамма видимых человеческим глазом цветов оказывает различное воздействие на сознание и тело.

Красный цвет стимулирует, желтый успокаивает, оранжевый бодрит, зеленый расслабляет. И это не волшебство, а длинная цепочка биохимических реакций, воздействующих на тело и на ум.

Схематически, такой процесс может быть представлен следующим образом: свет улавливается рецепторами глаза, вызывая химические реакции, которые, в свою очередь, генерируют электрические импульсы, стимулирующие нервную систему. Сигналы нервной системы поступают в мозг, который через полученный стимул производит в особых условиях гормоны, оказывающие на организм положительное воздействие.

Функция Cromoexperience не имеет противопоказаний и позволяет легко и ежедневно проводить процедуры в душевых кабинах Teuco.

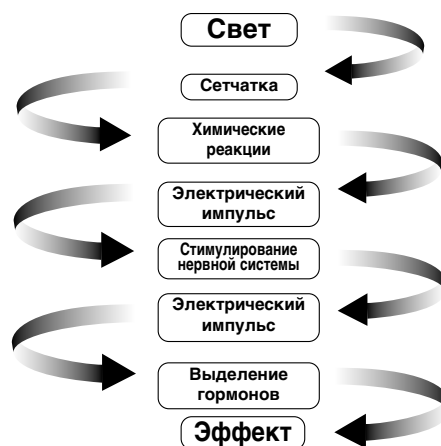

ПАР, ВОДА И ЦВЕТ ДЛЯ ДОСТИЖЕНИЯ ОТЛИЧНОЙ ФОРМЫ

Пар обволакивает вас, цвет проникает в ваше тело. Четверть часа в объятиях душевой кабины Next достаточна для поддержания тела и психики в хорошей форме. Четверть часа, настроенная на достижение нужного эффекта, достаточна, чтобы расслабиться, тонизироваться, снять стресс интенсивно прожитого дня.

Красный, оранжевый, желтый, зеленый – таковы цвета, которые медицинская наука и Teuco рекомендуют для восстановления отличного самочувствия.



ПРОГРАММИРУЕМОЕ ХОРОШЕЕ САМОЧУВСТВИЕ

Процедуру Teiso Cromoexperience можно программировать по типу благотворного воздействия, которое оказывают на наш организм и на психику четыре цвета: красный, оранжевый, желтый, зеленый.

Установленная внутри душевой кабины лампочка включается легким прикосновением пальца к соответствующей клавише, создавая уникальный комфорт.

Каждая процедура программируется на 15 минут. Звуковой сигнал предупреждает о ее завершении.

При желании прервать процедуру достаточно нажать на соответствующую клавишу панели управления.

КРАСНЫЙ – СТИМУЛИРУЕТ

Движение, страсть, эмоции. Красный это самый стимулирующий цвет. Он повышает сердцебиение, высвобождает энергию, восстанавливает психофизические силы, поглощаемые утомительной деятельностью.

ОРАНЖЕВЫЙ – БОДРИТ

Радость, спокойствие: симбиоз энергии красного цвета и томности желтого. Оранжевый цвет стимулирует жизненные функции организма: аппетит, энтузиазм, творческую активность. Оптимизм и бодрость входят в сферу этого цвета.

ЖЕЛТЫЙ – УСПОКАИВАЕТ

Чистый солнечный свет желтого цвета. Это благодатное для организма тепло. Солнце разгоняет тучи и сверкает в бездонной глубине неба. Желтый цвет способен рассеять пессимизм, мрачность и неудовлетворенность взаимоотношениями с другими людьми.

ЗЕЛЕНЫЙ – РАССЛАБЛЯЕТ

Зеленый цвет природы оказывает на человека расслабляющее воздействие, помогает уравновесить нашу психику. Египтяне и древние римляне первыми открыли достоинства этого цвета, который успокаивает тело и ум, снижает чувство беспокойства и снимает нервное напряжение.



УКАЗАНИЯ ПО БЕЗОПАСНОСТИ

- Для правильной установки изделия внимательно соблюдайте приведенные в соответствующем руководстве указания. Неправильная установка может быть причиной вреда для людей, животных или предметов. Изготовитель не несет ответственность за вред, причиненный неправильной установкой изделия.
- Чтобы правильно пользоваться изделием, соблюдайте приведенные в настоящем руководстве указания. Изделие допускается использовать только для целей, для которых оно было предназначено. Изготовитель не несет ответственность за вред, причиненный ненадлежащим использованием изделия.
- Настоящим изделием могут пользоваться взрослые люди. Детям и инвалидам разрешается пользоваться сауной только под постоянным надзором. В отдельных случаях (пожилые люди; люди, страдающие гипертонией и сердечно-сосудистыми болезнями; беременные женщины; люди, проходящие курс лечения) прежде чем подвергаться сауне послушать совета врача.
- Не должны пользоваться сауной люди, страдающие сердечными заболеваниями, внутренними воспалительными процессами, заразными заболеваниями, эпилепсией, а также несущие сердечные стимуляторы.
- В периодах неиспользования сауны отсоедините ее от электрической сети размыканием дифференциального предохранительного выключателя, установленного на линии питания.
- В случае неисправной работы изделия или возникновения какой-либо неполадки во время гарантийного периода, обращайтесь исключительно уполномоченному персоналу.

Изготовитель не отвечает за вред, причиненный в результате нарушения конструкции или неправильного выполнения ремонта изделия.





Во время принятия сауны пар выходит из предусмотренных для этой цели патрубков при температуре, близкой к 100°C.
Осторожно! Чтобы не обжечься НЕ приближайтесь к патрубкам выхода пара.

КАЧЕСТВО TEUCO

Душевые кабины имеют прозрачные стенки из акрилового материала высокой прочности или из закаленного стекла.

Кабина Teuco удостоена знака качества  , удостоверяющего изготовление их в соответствии с требованиями европейских директив.

Безопасность саун официально сертифицирована Итальянским Институтом Знака Качества  , благодаря их соответствию действующим европейским нормам.

Кроме того, сауны удостоены национального российского сертификата  GOST.

ФУНКЦИИ ПАНЕЛИ УПРАВЛЕНИЯ

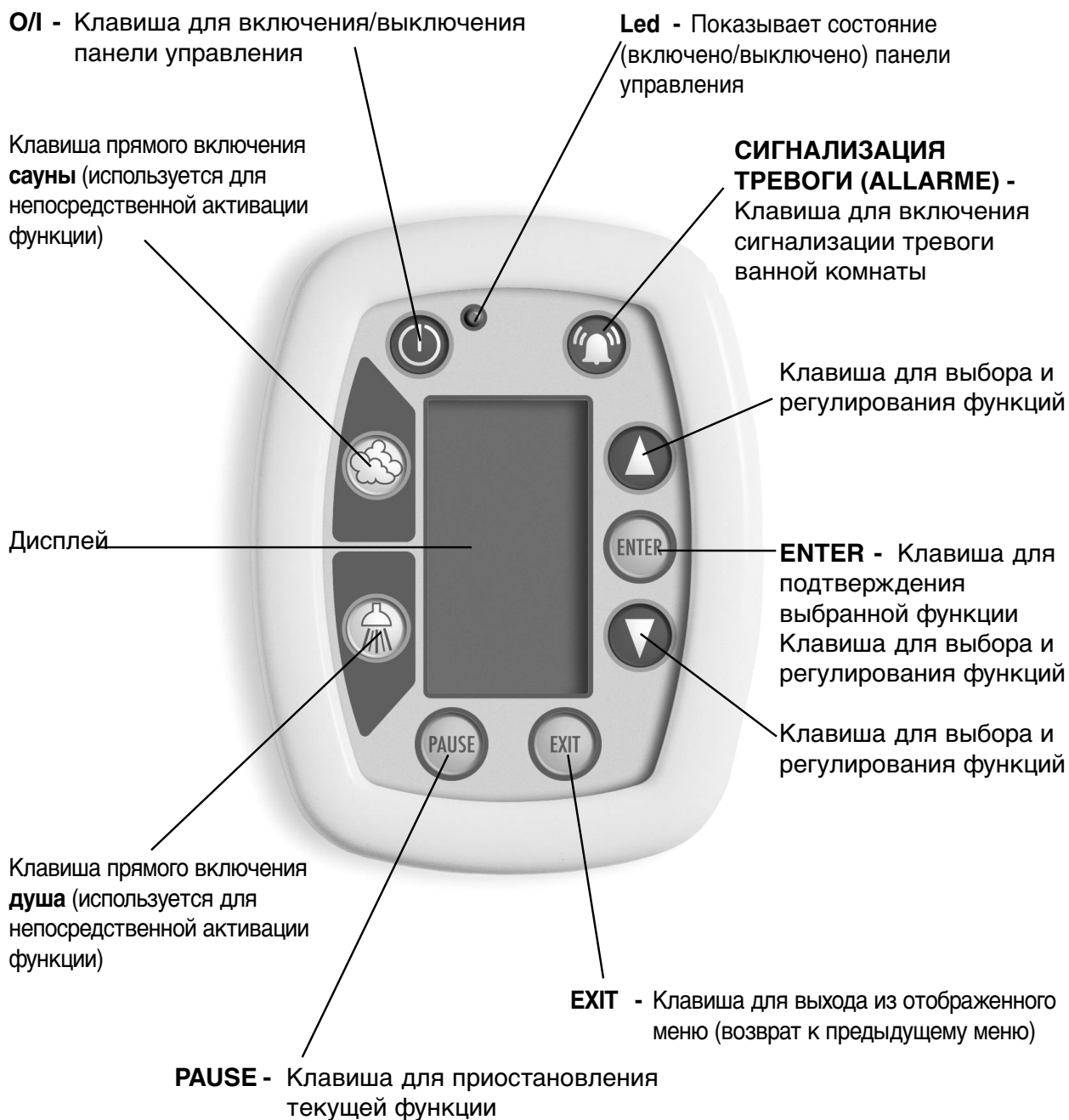

ПОДГОТОВИТЕЛЬНЫЕ ОПЕРАЦИИ

1 ВКЛЮЧЕНИЕ СИСТЕМЫ ПОД НАПРЯЖЕНИЕ

Переведите подготовленный при установке кабины главный выключатель в положение "ON".

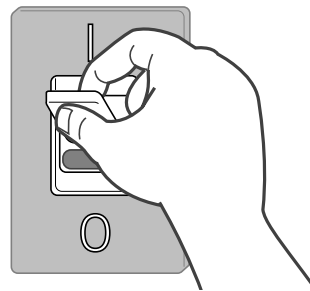

2 ВКЛЮЧЕНИЕ ПАНЕЛИ УПРАВЛЕНИЯ

Нажмите клавишу "0/I". При этом на панели управления загорается соответствующий светодиод.

На дисплее в течение несколько секунд появляется сообщение приветствия, затем высвечивается *основное меню*.

Чтобы выключить панель управления, опять нажмите клавишу "0/I". При этом светодиод перестает гореть.

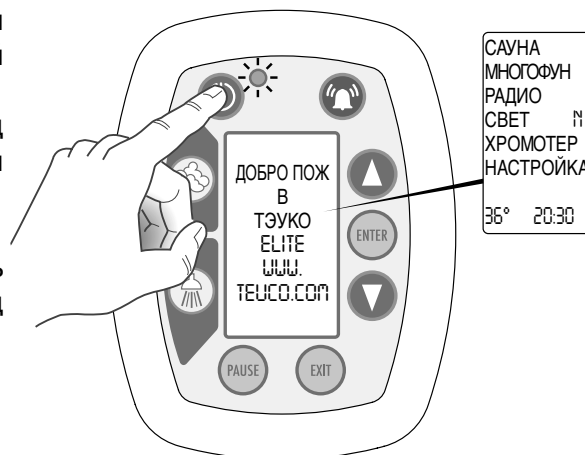

УКАЗАНИЯ ОБЩЕГО ХАРАКТЕРА О МЕНЮ И ВЫБОРЕ ФУНКЦИЙ

Основное меню



Каждое меню состоит из некоторых позиций для выбора.

При включенной панели одна из позиций находится всегда в выделенном состоянии.

О **выделенном состоянии** определенной функции доказывает **мигание** соответствующей позиции.

Для **выбора** той или другой позиции меню используются клавиши "▲" или "▼".

- если в течение **5 секунд с момента последнего выбора** не выполняются другие операции на панели, то выделенная позиция **перестает мигать**.

- для выполнения других операций необходимо нажать клавиши "▲" или "▼", **вызывая повторное мигание позиции**.

Подтверждение выбранной позиции осуществляется во время ее мигания нажатием клавиши "ENTER".

Чтобы **выйти** из отображенного меню и вернуть к предыдущему, нажмите клавишу "EXIT".

Для **приостановления** текущей функции нажмите клавишу "PAUSE".

Для **продолжения** приостановленной функции опять нажмите клавишу "PAUSE".

(относится к сауне и многофункциональным системам).

1 УКАЗАНИЯ ПО ПОЛЬЗОВАНИЮ САУНОЙ – ПРЯМОЕ ВКЛЮЧЕНИЕ

Включив панель управления, нажмите клавишу "SAUNA".

Пар подается в кабину через примерно три минуты.

Сауна осуществляет цикл при сохранении ранее заданных параметров.

На дисплей высвечивается *меню сауны*.

(Порядок изменения рабочих параметров сауны описан в следующих параграфах).

Для **преждевременного прекращения** функции опять нажмите клавишу "SAUNA".

При этом происходит промывка системы в течение около трех минут.

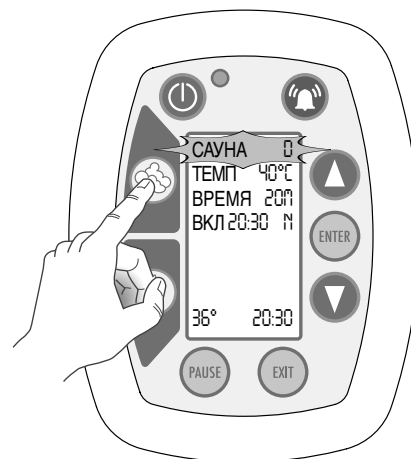

Если на дисплей высвечивается сообщение DECA, то выполните эту операцию, следуя указаниям, приведенным в параграфе "ОПЕРАЦИИ ОБСЛУЖИВАНИЯ".



Во время принятия сауны пар выходит из предусмотренных для этой цели патрубков при температуре, близкой 100°C.

Осторожно! Чтобы не обжечься НЕ приближайтесь к патрубкам выхода пара.

АРОМАТИЧЕСКИЕ И ФИТОКОСМЕТИЧЕСКИЕ СМЕСИ

Во время сауны могут быть использованы ароматические и фитокосметические средства, введенные в предусмотренные для этой цели емкости, размещенные в нижней части кабины.

ВНИМАНИЕ! Чтобы не обжечься, введите указанные средства в соответствующие емкости перед включением сауны.

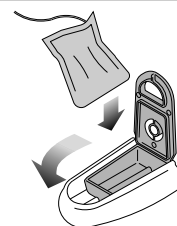

2 УКАЗАНИЯ ПО ПОЛЬЗОВАНИЮ САУНОЙ – ПЕРСОНАЛИЗАЦИЯ ПРОЦЕДУРЫ

Из *главного меню*:

выберите функцию SAUNA с помощью клавиш "▲" или "▼"

(позиция выбранной функции начинает мигать).

Нажмите клавишу "ENTER" для получения доступа к *меню сауны*.

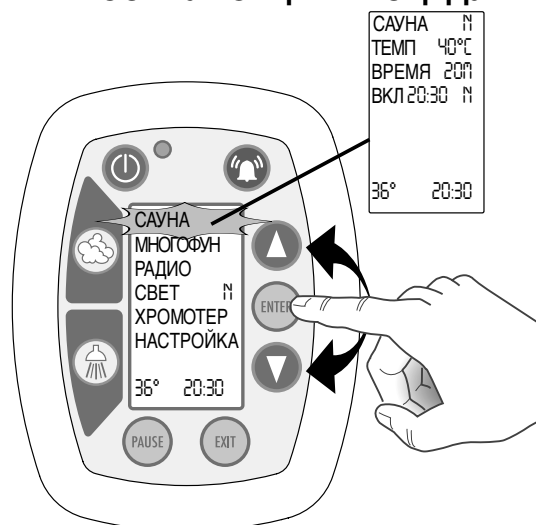

ВЫБОР ЖЕЛАЕМОЙ ТЕМПЕРАТУРЫ

С помощью клавиш "▲" или "▼" выделите функцию ТЕМП (позиция выбранной функции начинает мигать).

Подтвердите выбор нажатием клавиши "ENTER" (отображенная на дисплее величина температуры начинает мигать).

Выберите желаемую температуру с помощью клавиш "▲" или "▼".

Подтвердите выбор нажатием клавиши "ENTER".

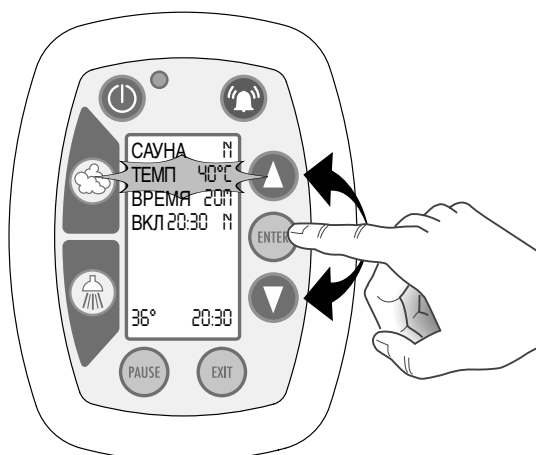

Диапазон регулировки температуры - от 40°C до 50°C.

ВЫБОР ПРОДОЛЖИТЕЛЬНОСТИ СЕАНСА

С помощью клавиш "▲" или "▼" выделите функцию ВРЕМЯ (позиция выбранной функции начинает мигать).

Подтвердите выбор нажатием клавиши "ENTER" (отображенная на дисплее величина времени начинает мигать).

Выберите желаемое время с помощью клавиш "▲" или "▼".

Подтвердите выбор нажатием клавиши "ENTER".

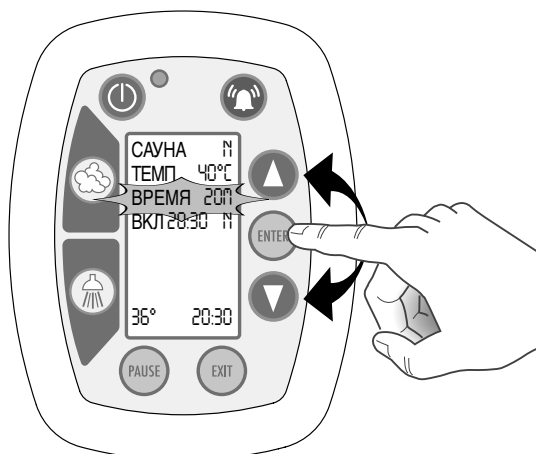

Диапазон регулировки времени - от 10 до 45 минут.

ПУСК САУНЫ

С помощью клавиш "▲" или "▼" выделите функцию САУНА N (позиция выбранной функции начинает мигать).

Подтвердите выбор нажатием клавиши "ENTER".

На дисплей высвечивается сообщение САУНА D.

Через примерно три минуты в кабину подается пар.

Для **преждевременного прекращения** сеанса в сауне выполните следующие действия:

С помощью клавиш "▲" или "▼" выделите функцию САУНА D (позиция выбранной функции начинает мигать).

Нажмите клавишу "ENTER" для дезактивации функции.

На дисплей высвечивается сообщение САУНА N.

При этом происходит промывка системы в течение около трех минут.

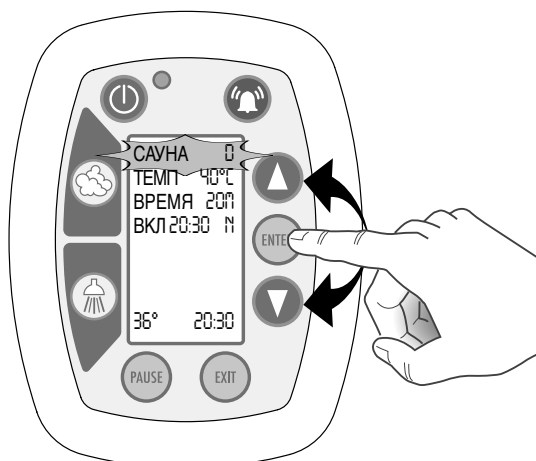

3 ПРОГРАММИРОВАННОЕ ВКЛЮЧЕНИЕ (АВТОМАТИЧЕСКИЙ ЗАПУСК)

Настоящая функция позволяет заранее запрограммировать время автоматического включения сауны.

Из меню сауны:

С помощью клавиш "▲" или "▼" выделите функцию "ВКЛ" (позиция выбранной функции начинает мигать).
Подтвердите выбор нажатием клавиши "ENTER".
На дисплей высвечивается ВКЛ 20:30 Y

(позиция часов начинает мигать - ВКЛ 20:30 D).
С помощью клавиш "▲" или "▼" установите час.
Подтвердите выбор нажатием клавиши "ENTER"

Далее начинает мигать позиция минут - ВКЛ 20:30 D).
С помощью клавиш "▲" или "▼" установите минуты.
Подтвердите выбор нажатием клавиши "ENTER".
Выполнив вышеописанные операции, функция программированного включения находится в активном состоянии.

После выполнения операций программированного включения панель управления может быть выключена с помощью клавиши "0/1".

При этом на дисплей высвечивается 🔔 20:30.
При достижении заданного времени установка сауны включается автоматическим способом.

Для **дезактивации** функции "Программированное включение" выполните следующие действия:
С помощью клавиш "▲" или "▼" выделите ВКЛ 20:30 D (позиция выбранной функции начинает мигать).
Нажмите клавишу "ENTER" для дезактивации функции.
На дисплее появляется ВКЛ 20:30 N.

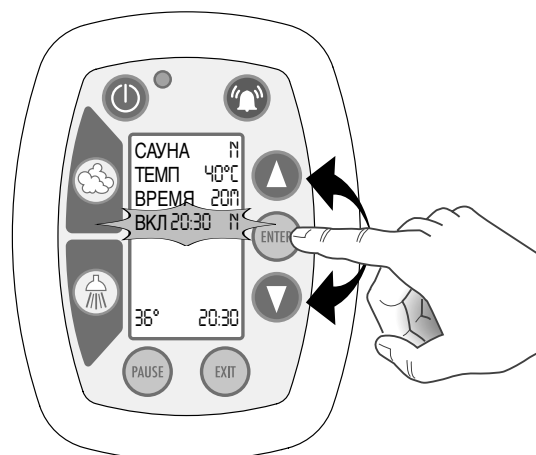
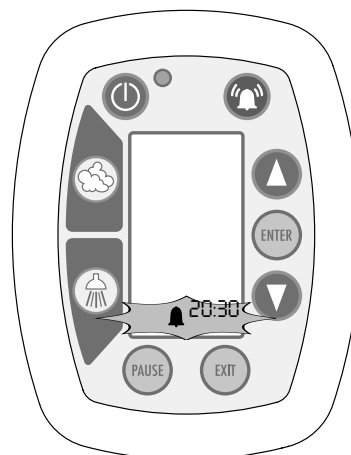
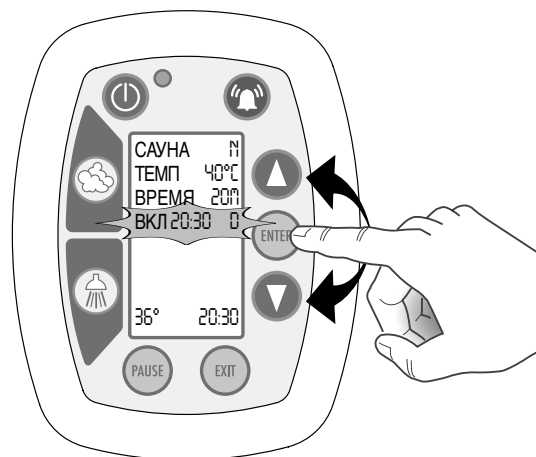

1 УКАЗАНИЯ ПО ПОЛЬЗОВАНИЮ ДУШЕМ – ПРЯМОЕ ВКЛЮЧЕНИЕ

Включив панель управления, нажмите клавишу "ДУШ".

Через душ немедленно подается вода.

На дисплее отображается *меню многофункциональных систем*.

Чтобы **прекратить** подачу воды опять нажмите клавишу ДУШ.



АВАРИЙНЫЙ КРАН

В верхней части кабины предусмотрен аварийный кран, который позволяет принять душ в случае отсутствия электрической энергии. Открыв данный кран, регулируйте подачу и температуру воды с помощью установленной в кабине сантехнической арматуры.

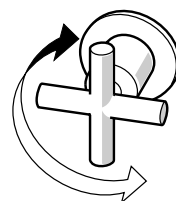

2 УКАЗАНИЯ ПО ПОЛУЧЕНИЮ ДОСТУПА К МЕНЮ МНОГОФУНКЦИОННЫХ СИСТЕМ

Находясь в *главном меню*, выполните следующие действия:

С помощью клавиш "▲" или "▼" выделите МНОГОФУН. (позиция выбранной функции начинает мигать).

Подтвердите выбор нажатием клавиши "ENTER".

На дисплей высвечивается *меню многофункциональных систем*.

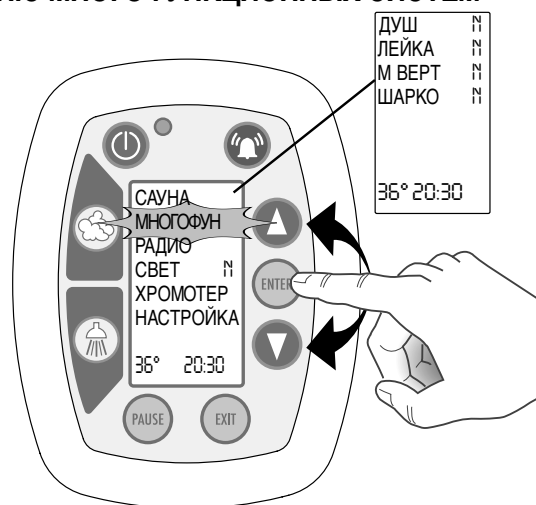

Меню многофункциональных систем:

ДУШ	N	- Душ
ЛЕЙКА	N	- Душевая лейка
М ВЕРТ	N	- Вертикальный массаж
ШАРКО	N	- Контрастный душ
36° 20:30		

3 ФУНКЦИЯ "РУЧНОЙ ДУШ"

Находясь в меню многофункциональных систем, выполните следующие действия:

С помощью клавиш "▲" или "▼" выделите функцию ДУШ N (позиция выбранной функции начинает мигать).

Подтвердите выбор нажатием клавиши "ENTER".

На дисплей высвечивается ДУШ D.

Регулируйте подачу и температуру воды с помощью установленной в кабине сантехнической арматуры.

Чтобы **прекратить** данную функцию, опять нажмите клавишу "ENTER".

На дисплее появляется ДУШ N.

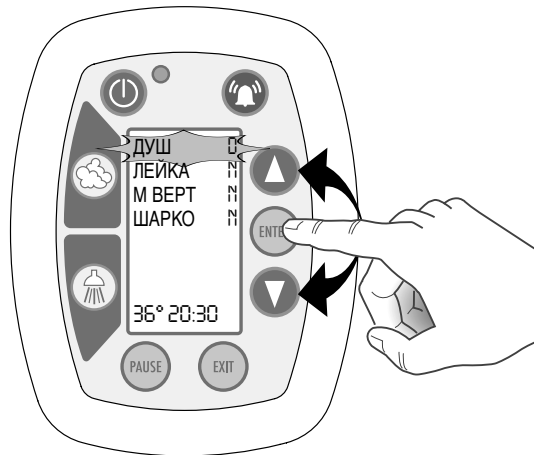

4 ФУНКЦИЯ "ДУШЕВАЯ ЛЕЙКА"

Находясь в меню многофункциональных систем, выполните следующие действия:

С помощью клавиш "▲" или "▼" выделите функцию ЛЕЙКА N (позиция выбранной функции начинает мигать).

Подтвердите выбор нажатием клавиши "ENTER".

На дисплей высвечивается ЛЕЙКА D.

Регулируйте подачу и температуру воды с помощью установленной в кабине сантехнической арматуры.

Чтобы **прекратить** данную функцию, опять нажмите клавишу "ENTER".

На дисплее появляется ЛЕЙКА N.

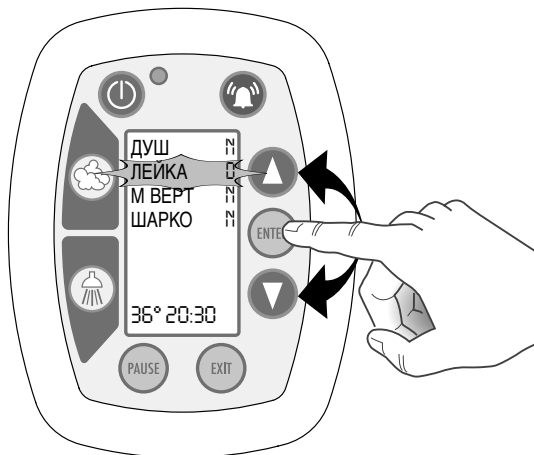

5 ФУНКЦИЯ "ВЕРТИКАЛЬНЫЙ МАССАЖ"

Расположенные на внутренних стенках кабины сопла обеспечивают одновременный массаж всех частей тела.

Находясь в меню многофункциональных систем, выполните следующие действия:

С помощью клавиш "▲" или "▼" выделите функцию М. ВЕРТ N (позиция выбранной функции начинает мигать).

Нажмите клавишу "ENTER" для подачи воды.

На дисплее появляется М. ВЕРТ D.

Регулируйте подачу и температуру воды с помощью установленной в кабине сантехнической арматуры.

Чтобы **прекратить** данную функцию, опять нажмите клавишу "ENTER".

На дисплее появляется М. ВЕРТ N.

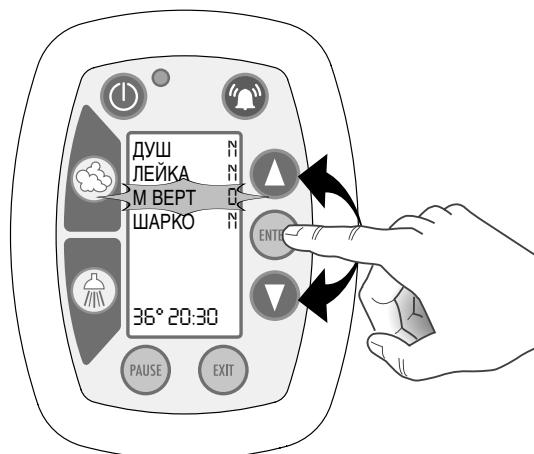

6 ДУШ ШАРКО

Активация этой функции (чередование струй горячей и холодной воды) может осуществляться при использовании любой гидромассажной системы.

Находясь в меню многофункциональных систем, выполните следующие действия:

С помощью клавиш "▲" или "▼" выделите функцию ШАРКО N (позиция выбранной функции начинает мигать). Подтвердите выбор нажатием клавиши "ENTER".

Регулируйте подачу и температуру воды с помощью установленной в кабине сантехнической арматуры.

На дисплей высвечивается подменю контрастного душа. Из этого меню имеется возможность регулировать частоту чередования горячих и холодных струй.

С помощью клавиш "▲" или "▼" выберите желаемую частоту (от 1 до 4 секунд)

(выбранная частота начинает мигать).

Подтвердите выбор нажатием клавиши "ENTER".

Для **прекращения** данной функции нажмите клавишу "EXIT", чтобы вернуться к меню многофункциональных систем (сообщение ШАРКО D начинает мигать).

Нажмите клавишу "ENTER" для деактивации функции.

На дисплее появляется ШАРКО N.

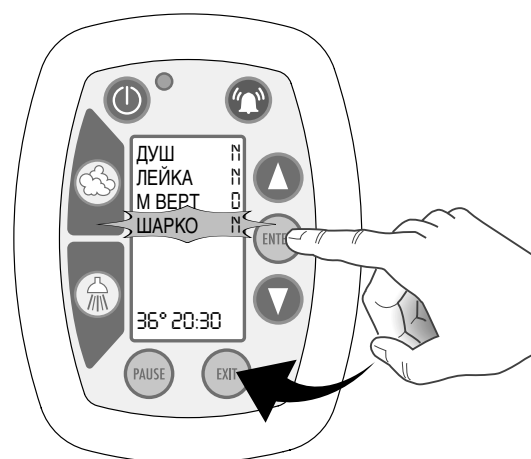
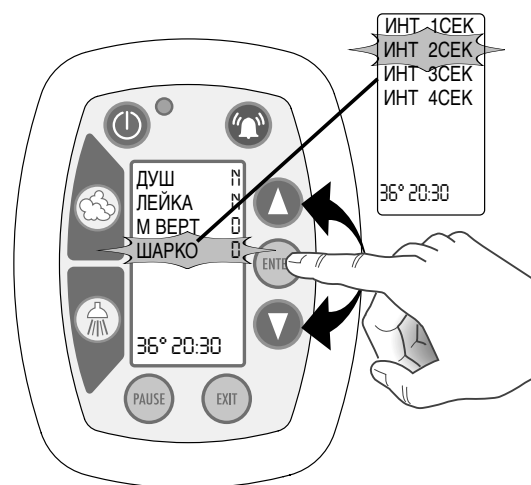

1 УКАЗАНИЯ ПО АКТИВАЦИИ ФУНКЦИИ CROMOEXPERIENCE

Находясь в *главном меню*, выполните следующие действия:
С помощью клавиш "▲" или "▼" выделите функцию ХРОМОТЕР
(позиция выбранной функции начинает мигать).
Нажмите клавишу "ENTER" для получения доступа к *меню cromoeexperience*.

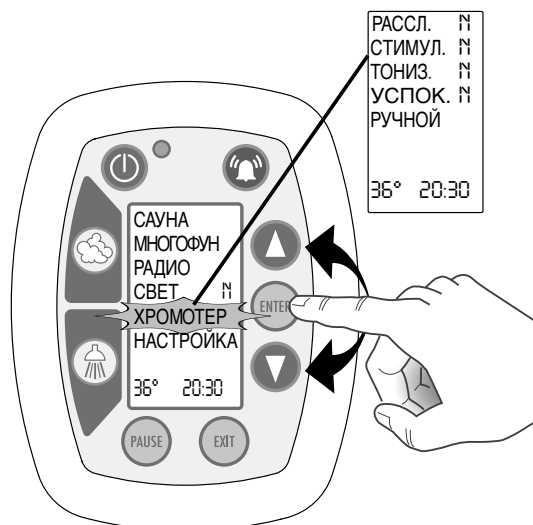

Система предлагает четыре процедуры для выбора, имеющие различный эффект:
РАССЛАБЛЯЮЩИЙ – ОТ ЗЕЛЕННОГО ДО БЕЛОГО ЦВЕТА
СТИМУЛИРУЮЩИЙ – ОТ БЕЛОГО ДО КРАСНОГО ЦВЕТА
БОДРЯЩИЙ – ОТ ОРАНЖЕВОГО ДО БЕЛОГО ЦВЕТА
УСПОКАИВАЮЩИЙ – ОТ ЖЕЛТОГО ДО БЕЛОГО ЦВЕТА

Для начала сеанса cromoeexperience выполните следующие действия:

С помощью клавиш "▲" или "▼" выберите желаемую процедуру (позиция выбранной процедуры начинает мигать).
Нажмите клавишу "ENTER" для подтверждения выбора.

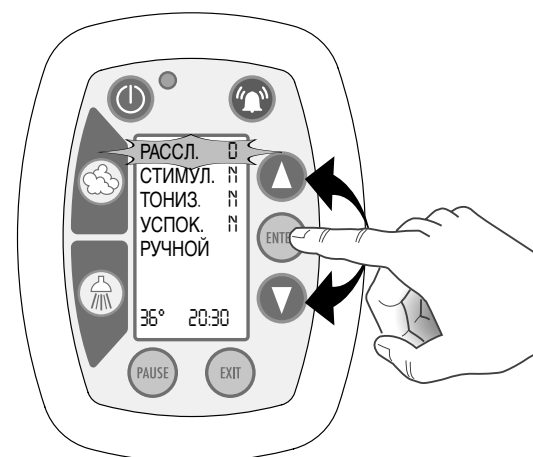

Продолжительность каждого сеанса составляет 15 минут.
Звуковой сигнал предупреждает о завершении процедуры.

Для преждевременного прекращения функции выполните следующие действия:

с помощью клавиш "▲" или "▼" выделите текущую **процедуру** (позиция выделенной процедуры начинает мигать).

Нажмите клавишу "ENTER" для деактивации функции.

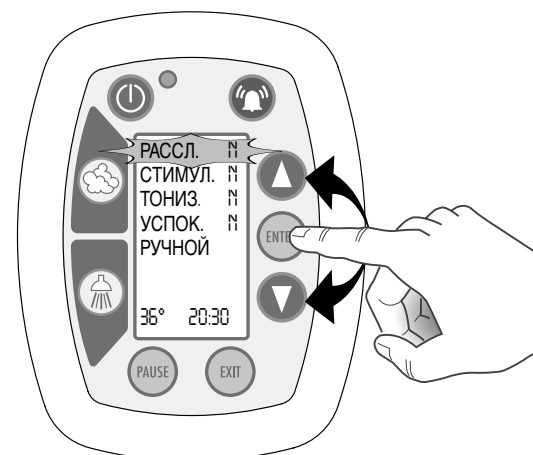

2 CROMOEXPERIENCE – ПЕРСОНАЛИЗИРОВАННАЯ ПРОЦЕДУРА

Находясь в меню *cromoexperience*, выберите РУЧНОЙ с помощью клавиш "▲" или "▼" (позиция выбранной функции начинает мигать).

Нажмите клавишу "ENTER" для получения доступа к подменю ручной режим.

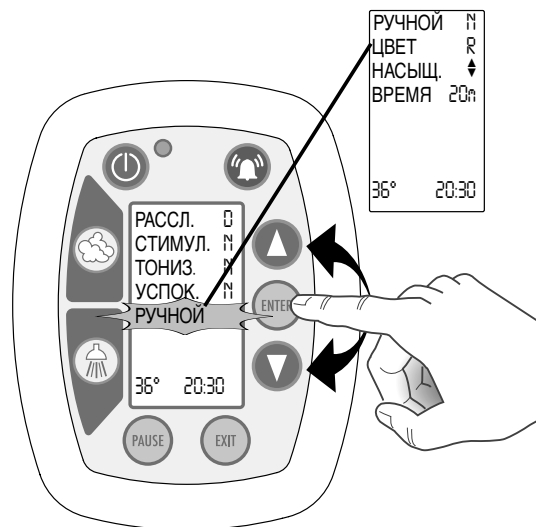

■ ВЫБОР ЖЕЛАЕМОГО ЦВЕТА

С помощью клавиш "▲" или "▼" выделите ЦВЕТ.

Повторным нажатием клавиши "ENTER" выберите желаемый цвет (R – Красный, A – Оранжевый, G – Желтый, V – Зеленый)

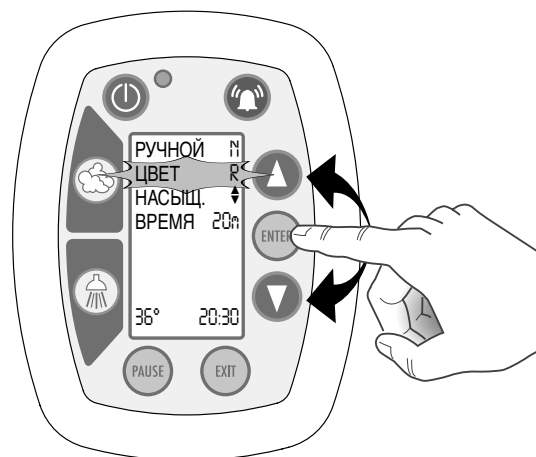

■ ЗАПУСК ПРОЦЕДУРЫ В РУЧНОМ РЕЖИМЕ УПРАВЛЕНИЯ

С помощью клавиш "▲" или "▼" выделите РУЧНОЙ N (позиция выбранной функции начинает мигать).

Нажмите клавишу "ENTER" для запуска процедуры в ручном режиме управления.

На дисплей высвечивается РУЧНОЙ D.

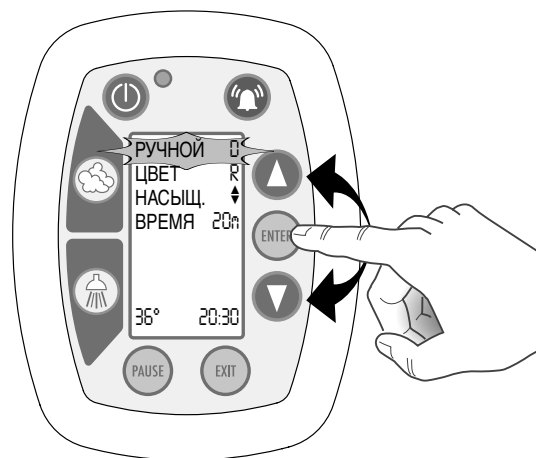

РЕГУЛИРОВАНИЕ НАСЫЩЕННОСТИ ЦВЕТА

При ручном режиме управления, после запуска процедуры имеется возможность изменить цветовую насыщенность.

С помощью клавиш "▲" или "▼" выделите НАСЫЩ. (выделенная строка начинает мигать).

Нажмите клавишу "ENTER" для подтверждения выбора.

С помощью клавиш "▲" или "▼" измените насыщенность цвета.

Нажмите клавишу "ENTER" для подтверждения изменения.

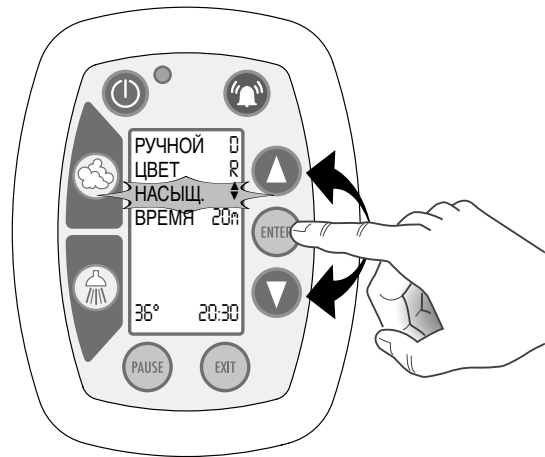

ВЫБОР ПРОДОЛЖИТЕЛЬНОСТИ СЕАНСА

С помощью клавиш "▲" или "▼" выделите функцию ВРЕМЯ (позиция выбранной функции начинает мигать).

Подтвердите выбор нажатием клавиши "ENTER" (отображенная на дисплее величина времени начинает мигать).

Выберите желаемое время с помощью клавиш "▲" или "▼".

Подтвердите выбор нажатием клавиши "ENTER".

Диапазон регулировки времени - от 1 до 30 минут.

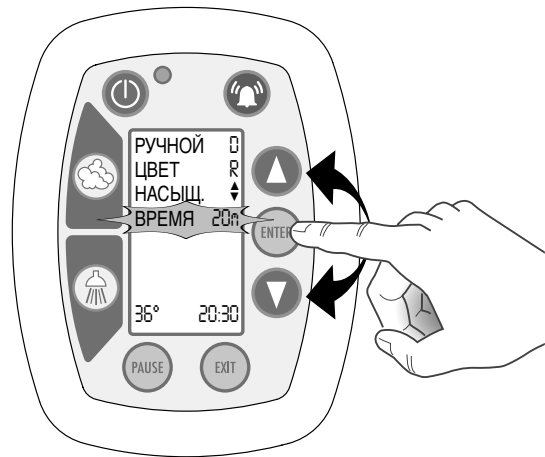

Для **преждевременного прекращения** сеанса выполните следующие действия:

С помощью клавиш "▲" или "▼" выделите функцию РУЧНОЙ D (позиция выбранной процедуры начинает мигать).

Нажмите клавишу "ENTER" для деактивации функции.

На дисплей высвечивается сообщение РУЧНОЙ N.

Чтобы выйти из подменю ручного управления, нажмите клавишу "EXIT".

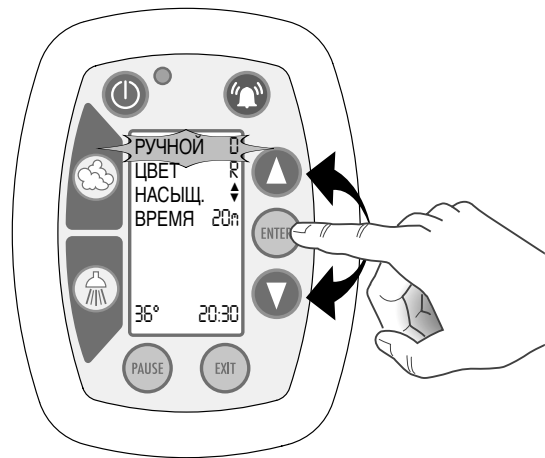

1 УКАЗАНИЯ ПО АКТИВАЦИИ ФУНКЦИИ РАДИО

Находясь в *главном меню*, с помощью клавиш "▲" или "▼" выделите функцию РАДИО (выделенная функция начинает мигать).
Нажмите клавишу "ENTER" для получения доступа к *меню радио*.

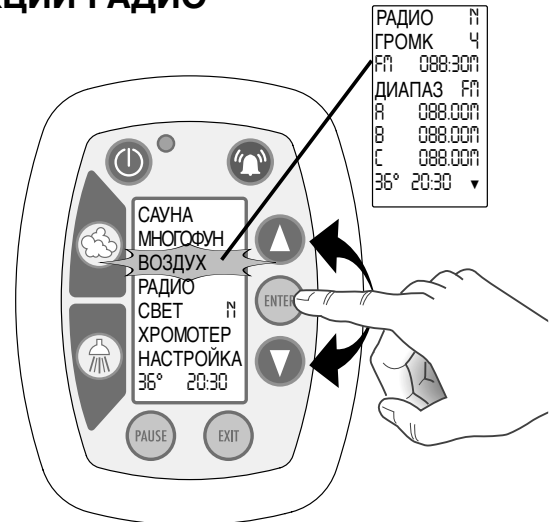

Чтобы **включить радио** выделите функцию РАДИО N с помощью клавиш "▲" или "▼" (выделенная функция начинает мигать).
Подтвердите нажатием клавиши "ENTER".
На дисплей высвечивается РАДИО D.

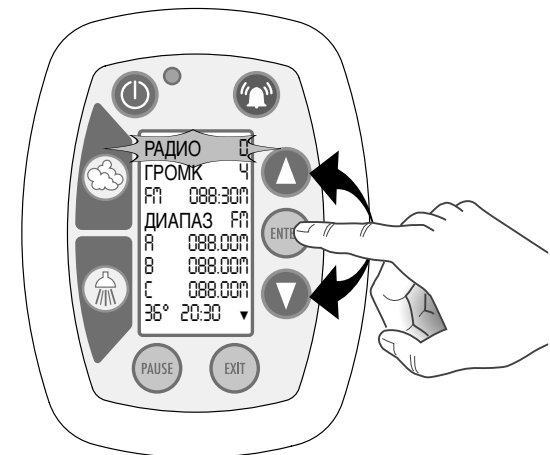

2 РЕГУЛИРОВАНИЕ ГРОМКОСТИ

Находясь в *меню радио*, выполните следующие действия:

с помощью клавиш "▲" или "▼" выделите ГРОМК (выделенная функция начинает мигать).
Подтвердите нажатием клавиши "ENTER".

С помощью клавиш "▲" или "▼" регулируйте радио на желаемую громкость.
Подтвердите нажатием клавиши "ENTER".

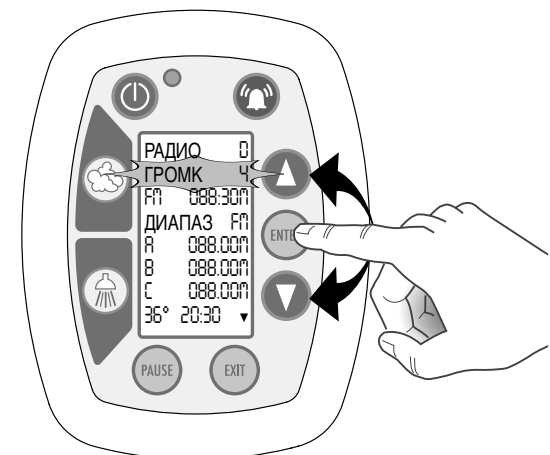

Диапазом регулирования громкости – от 1 до 8.

3 ПОЛОСА ЧАСТОТ АМ/ЧМ

Находясь в *меню радио*, выполните следующие действия:

с помощью клавиш "▲" или "▼" выделите функцию ДИАПАЗ (выделенная функция начинает мигать).

Повторным нажатием клавиши "ENTER" выберите желаемую полосу (АМ или ЧМ).

На дисплей высвечиваются записанные в памяти частоты для данной полосы.

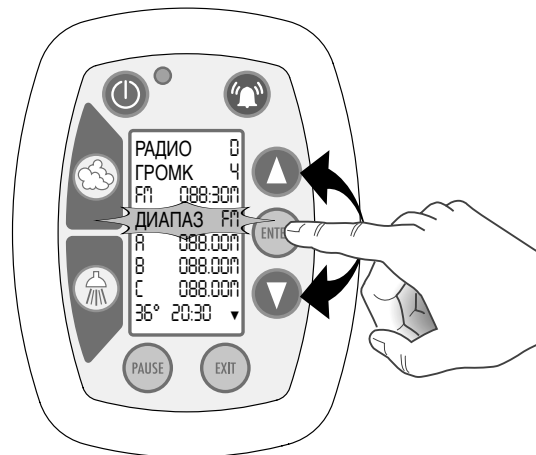

4 НАСТРОЙКА

После выбора полосы частот АМ или ЧМ регулируйте частоту, чтобы настроиваться на желаемую радиостанцию.

Находясь в *меню радио*, выполните следующие действия: с помощью клавиш "▲" или "▼" выделите строку частота (выделенная функция начинает мигать).

Подтвердите нажатием клавиши "ENTER"

(величина частоты начинает мигать).

Выполните поиск станции в РУЧНОМ или АВТОМАТИЧЕСКОМ режиме.

РУЧНОЙ поиск:

Держите клавишу "▲" или клавишу "▼" в нажатом положении, чтобы увеличить или уменьшить частоту.

Подтвердите нажатием клавиши "ENTER".

АВТОМАТИЧЕСКИЙ поиск:

Нажмите клавиши "▲" или "▼" для включения автоматического поиска.

При автоматическом поиске система определяет первую радиостанцию, осуществляющую передачи с частотой больше или меньше величины настройки.

Повторным нажатием клавиш настройтесь на желаемую станцию.

Подтвердите нажатием клавиши "ENTER".

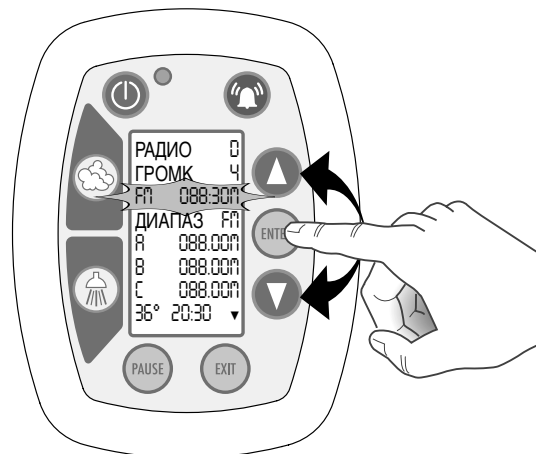

5 СОХРАНЕНИЕ ВЫБРАННОЙ СТАНЦИИ В ПАМЯТИ

Выполнив настройку на желаемую станцию, ее можно сохранить в одном из предусмотренных для этой цели каналов.

Находясь в *меню радио*, выполните следующие действия: С помощью клавиш "▲" или "▼" выберите один из четырех каналов A-B-C-D (выбранный канал начинает мигать).

Держите клавишу "ENTER" в нажатом положении до сохранения данных выбранной станции в памяти.

В системе предусмотрены 4 канала для полосы AM и четыре канала для полосы ЧМ.

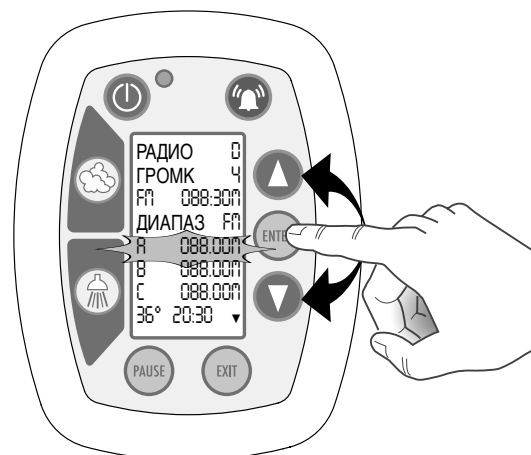

6 ВЫЗОВ ХРАНИМЫХ В ПАМЯТИ СТАНЦИЙ

Для вызова любой из хранимых в памяти станций следуйте нижеприведенным указаниям.

Находясь в *меню радио*, выполните следующие действия:

С помощью клавиш "▲" или "▼" выберите одну из четырех станций A-B-C-D (выбранная станция начинает мигать).

Нажмите клавишу "ENTER" для прослушивания передачи выбранной станции.

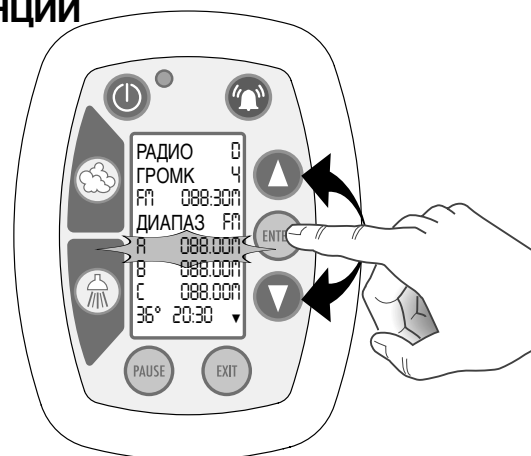

7 ФУНКЦИЯ AUX

Чтобы прослушать систему HI-FI из душевой кабины следуйте нижеприведенным указаниям.

Включите систему HI-FI для прослушивания желаемой музыки.

Из *меню радио* душевой кабины выберите функцию AUX N с помощью клавиш "▲" или "▼" (выбранная станция начинает мигать).

Нажмите клавишу "ENTER" для прослушивания передаваемой через систему hi-fi музыки. На дисплей высвечивается AUX D.

Чтобы **прекратить** выполнение этой функции нажмите еще раз клавишу "ENTER". На дисплей высвечивается AUX N.

Настоящая функция активна только в том случае, если при установке было выполнено соединение кабины с системой HI-FI (смотреть инструкции по установке).

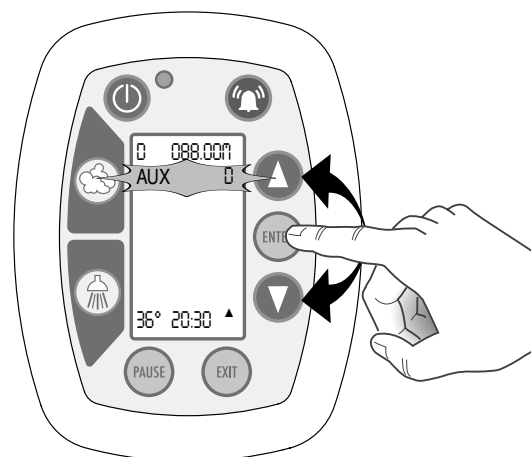

1 УКАЗАНИЯ ПО ПОЛУЧЕНИЮ ДОСТУПА К МЕНЮ УСТАНОВОЧНЫХ РЕГУЛИРОВОК

Находясь в *главном меню*, выполните нижеописанные действия:

С помощью клавиш "▲" или "▼" выделите функцию **НАСТРОЙКА** (выбранная функция начинает мигать).
Нажмите клавишу "ENTER" для получения доступа к *меню установочных регулировок*.

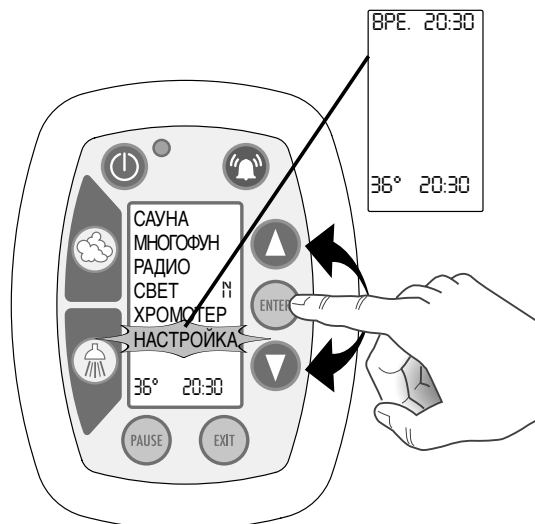
**УСТАНОВКА ТОЧНОГО ВРЕМЕНИ**

С помощью клавиш "▲" или "▼" выделите функцию **ВРЕ.** (выделенная функция начинает мигать).
Подтвердите нажатием клавиши "ENTER"

(позиция часов начинает мигать - **ВРЕ. 20:30 D**).

С помощью клавиш "▲" или "▼" установите час.

Подтвердите нажатием клавиши "ENTER"

Далее начинает мигать позиция минут - **ВРЕ. 20:30 D**.

С помощью клавиш "▲" или "▼" установите минуты.

Подтвердите нажатием клавиши "ENTER".

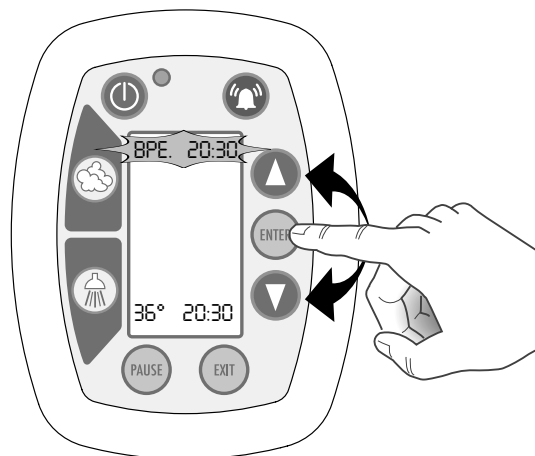

ОСВЕЩЕНИЕ КАБИНЫ

Находясь в *главном меню*, выполните нижеописанные действия:

С помощью клавиш "▲" или "▼" выделите функцию СВЕТ (выбранная функция начинает мигать).

Включите освещение нажатием клавиши "ENTER".

На дисплей высвечивается СВЕТ D.

Чтобы **выключить** освещение опять нажмите клавишу "ENTER".

На дисплей высвечивается СВЕТ N.

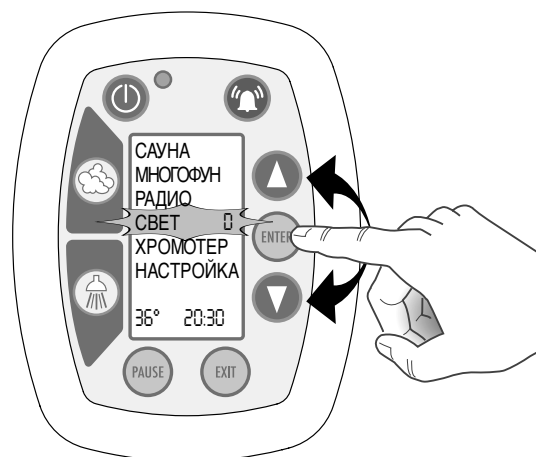

СИГНАЛИЗАЦИЯ ТРЕВОГИ

Для включения "СИГНАЛИЗАЦИЯ ТРЕВОГИ" нажмите соответствующую клавишу.

Для **восстановления** нормального состояния панели управления нажмите клавишу "EXIT" или клавишу "0/1".



Настоящая функция активна только в том случае, если при установке было выполнено соединение со звонком ванной комнаты (смотреть инструкции по установке).

УДАЛЕНИЕ НАКИПИ

Если на дисплей высвечивается сообщение РЕГЕНЕР, выполните данную операцию, следуя нижеприведенным указаниям.

Операция декальцификации может быть перенесена на более позднее время нажатием клавиши "EXIT", чтобы использовать сауну еще в течение часа. При этом на дисплей высвечивается меню сауны.



Декальцификация установки сауны осуществляется следующим образом:

- Нажмите клавишу "ENTER"; на дисплей высвечивается сообщение "СИГНАЛИЗАЦИЯ".
- Снимите пробки, расположенные на стенке душевой кабины;
- добавить 0,5 л жидкого антинакипина (поставляется фирмой Теусо) для каждого бойлера;
- установите пробки на место;
- Нажмите клавишу "ENTER". При этом запускается цикл декальцификации системы, состоящий из следующих операций:
 - включение бойлера;
 - полное опорожнение системы;
 - двухкратное наполнение до максимального уровня и опорожнение системы;
 - двухкратное наполнение, включение бойлера и опорожнение.

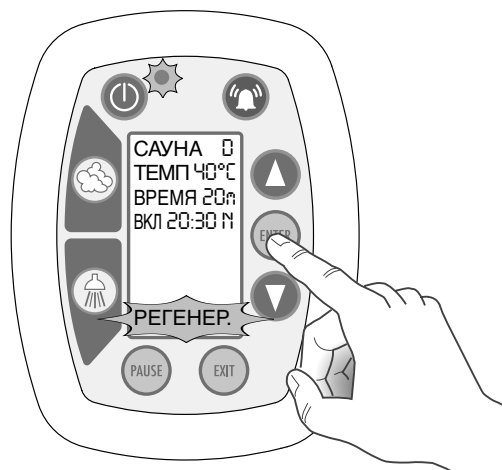
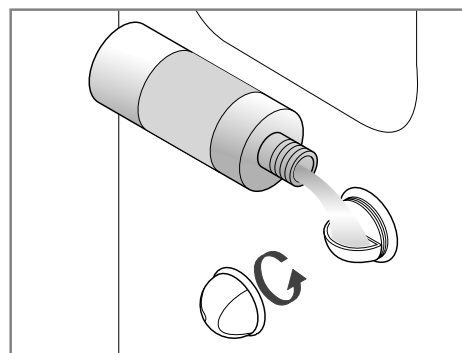

Цикл декальцификации продолжается три часа и не может быть приостановлен.

Данный цикл рекомендуется осуществлять в ночное время или во время неиспользования сауны.

При выполнении цикла декальцификации могут быть использованы душ и многофункциональные системы.

НАСТРОЙКА ТЕРМОРЕГУЛИРУЮЩЕГО СМЕСИТЕЛЯ

Эта операция осуществляется только в том случае, если измеряемая на выходе из душа температура воды не соответствует температуре, установленной на смесителе.

- 1** С помощью гаечного ключа для внутреннего шестигранника демонтируйте ручку (1). Развинтите винт (2) и снимите бобышку (3).

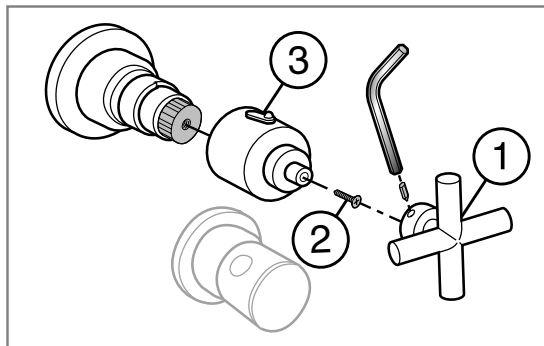

- 2** Откройте кран (4) и измерьте температуру с помощью термометра. Поверните зубчатое кольцо (B) вправо или влево до достижения водой температуры 38°C.

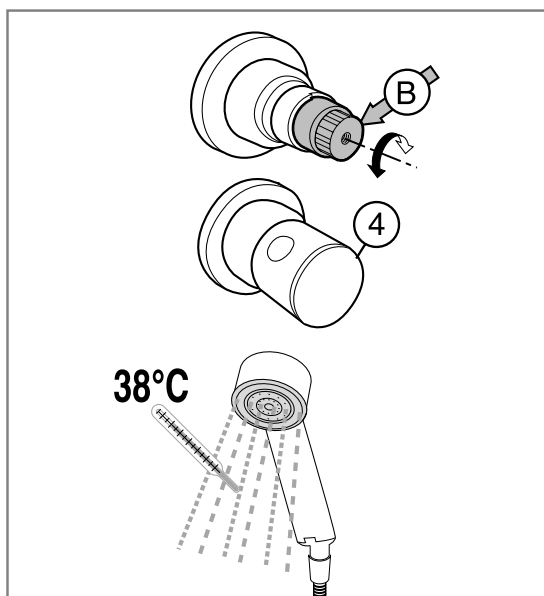

- 3** Установите на место бобышку (1) так, чтобы предохранительный фиксатор находился с ее верхней стороны.

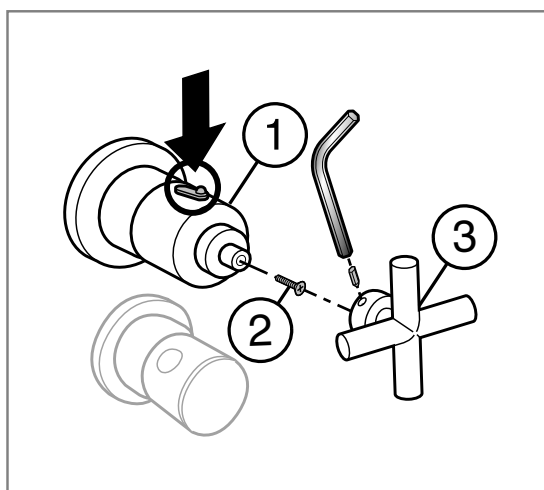

ОЧИСТКА ПОВЕРХНОСТЕЙ ИЗ АКРИЛОВОГО МАТЕРИАЛА И АКСЕССУАРОВ

Тэуко осуществляет регулярное тестирование находящихся на рынке продуктов для очистки гладких поверхностей. Обыкновенные чистящие средства могут быть применены для очистки поверхностей с помощью губки или мягкой тряпки. После очистки ополаскивать поверхности водой. Специальные чистящие средства, используемые, например, для удаления водного камня, имеют щелочной состав, который может повредить покрашенные поверхности (например, стойки и направляющие душевых, гидромассажных кабин и гидромассажных саун, краны и т.д.). Данные составы должны быть применены с большой осторожностью и при крайней необходимости, немедленно ополаскивая очищаемые поверхности водой. Для осушения поверхностей использовать замшу, которая обеспечивает эффективную очистку, не оставляя следов. НЕ ПРИМЕНЯТЬ АБРАЗИВНЫЕ ЧИСТЯЩИЕ СРЕДСТВА, СПИРТ ИЛИ ВЕЩЕСТВА, СОДЕРЖАЩИЕ СПИРТ, АЦЕТОН ИЛИ ДРУГИЕ РАСТВОРИТЕЛИ. Для поддержания блеска поверхностей периодически протереть их обыкновенной полировальной пастой.

ОЧИСТКА СТЕКЛЯННЫХ ЧАСТЕЙ

Стекла с покрытием Clean Glass - Благодаря эксклюзивному покрытию Clean Glass, используемому фирмой Теусо для защиты стеклянных панелей, вода быстрее стекает с их поверхности, обеспечивая более удобное удаление следов. Чтобы надолго сохранить водоотталкивающие свойства покрытия, стеклянные поверхности следует протирать сухой тряпкой после каждого приема душа.

Не используйте обычно применяемые для очистки стекол средства, щелочной состав которых может повредить покрытие Clean Glass.

Стекла без покрытия Clean Glass и зеркала - Для уборки этих поверхностей могут быть использованы составы, обычно применяемые для мытья стекол, зеркал и пр.

ОЧИСТКА САНТЕХНИЧЕСКОЙ АРМАТУРЫ

- **Покрашенные поверхности** очищаются жидким неабразивным чистящим средством и водой.
- **Хромированные, позолоченные поверхности и латунные части** очищаются только смоченными в чистой воде и отжатыми тряпками или губками.

ВНИМАНИЕ! НЕ ПОЛЬЗУЙТЕСЬ тряпками из синтетических волокон; абразивными губками; металлическими мочалками; порошковыми или жидкими моющими составами, содержащие абразивные вещества; спиртом; кислотами бытового применения и ацетоном, т.к. они могут повредить поверхность.

РАЗБОРКА СОПЕЛ И РУЧНОГО ДУША

Гидромассажные сопла и душ разбираются с помощью предусмотренного для этой цели ключа (1).

Для их очистки может быть использован антинакипин, ополаскивая все части водой.

После очистки выполните аккуратный монтаж всех частей сопел или душа.

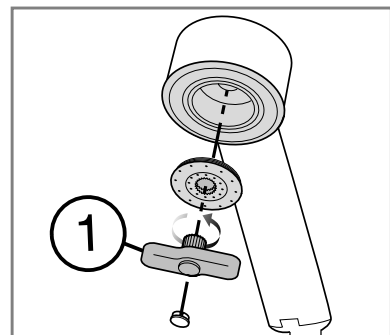
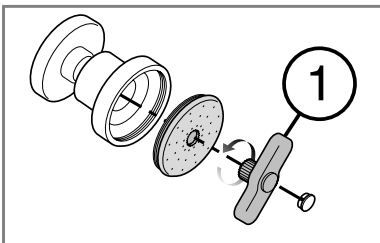

В случае ненормальной работы изделия вы можете непосредственно связаться по телефону с ближайшим Центром Сервисного Обслуживания (смотреть приложенный список).

АВТОДИАГНОСТИКА

Изделие снабжено различными предохранительными системами, обеспечивающими контроль правильности работы установки.

При возникновении какой-либо неисправности система вызывает деактивацию текущей функции.

При этом в последнюю строку дисплея высвечивается сообщение с указанием типа возникшей неисправности.

Некоторые неисправности могут быть устранены, не прибегая к услугам специалиста. В следующей таблице приведены указания по восстановлению приостановленной функции.

НЕИСПРАВНОСТЬ	ПРИЧИНА	СПОСОБ УСТРАНЕНИЯ
НЕТ УРОВ	Низкое давление в водопроводной сети или отсутствие воды.	Закройте другие точки потребления воды, чтобы восстановить нормальное давление в водопроводной сети (минимальное давление в сети – 1 бар).

Если на дисплей высвечиваются сообщения об ошибке, иные от тех, которые показаны в таблице, то выполните СБРОС системы следующим образом:

- отключите изделие от электрической сети;
- через несколько секунд опять включите его;
- выполните еще раз функцию, при которой возникла неисправность.

В случае высвечивания других сообщений об ошибке или повторения предыдущих, обратитесь в ближайший уполномоченный центр сервисного обслуживания.

Teuco Guzzini S.p.A.

Via Avogadro, 12 - Zona industriale Enrico Fermi - 62010 Montelupone (MC) - Italy
Tel.0733/2201 - Fax 0733/220391

Deutschland: Teuco Deutschland GmbH

Bunsenstrasse 5 - 82152 Planegg
Tel. 089 89511330 - Fax 089 89511339
Freecall: 0800 1008826 - E-mail: info@teuco.de

España: Teuco España s.l.

Pol. Ind. "Can Jordi" c/Strauss s/n - 08191 Rubi (Barcelona)
Tel. (93) 6999162 - Fax (93) 5883253
E-mail: info@teuco.es

France: Teuco France sarl

Siège social: 60 Boulevard Malesherbes - 75008 PARIS
Siège commercial: Z.I.Les Algorithmes 141-145, Rue Michel Carré - 95100 Argenteuil
Téléphone (1)39615042 - Télécopie (1)39473940

United Kingdom: Teuco U.K.

Suite 314 - Business Design Centre - 52 Upper Street - London N 1 0QH
Tel. 020 77042190 - Fax 020 77049756

E-mail: teuco@teuco.com - Internet: <http://www.teuco.com>