

EN User manual

FR Manuel de l'utilisateur

DE Gebrauchsanweisung

ES Manual del usuario

NL Gebruikshandleiding

PT Manual do usuário

RU Инструкция по эксплуатации

EL Εγχειρίδιο Χρήστης

PL Instrukcja użytkowania

TR Kullanım kılavuzu

HR Priručnik za uporabu



HYDROSONIC

Hydrosilence

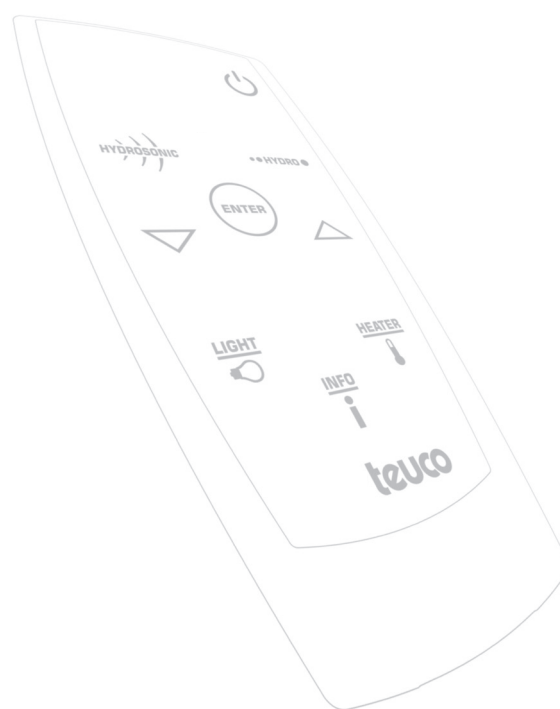

543 ÷ 544 545 ÷ 546 552 554 560 ÷ 564 571 ÷ 573 581 ÷ 583

F01 F02 ÷ F03 F04 T03 ÷ T06 T08 382 ÷ 385

teuco

Поздравляем Вас с приобретением ванны новой серии Teuco Hydrosonic, первой когда-либо созданной системы ультразвукового гидромассажа. Мы уверены, что регулярное использование системы Hydrosonic позволит Вам эффективно ухаживать за телом и чувствовать себя красивыми и полными жизненной энергии. Осуществление этого проекта является результатом многолетней исследовательской работы и постоянных усовершенствований, проведенных фирмой Teuco в тесном сотрудничестве с группой специалистов, врачей и инженеров. Для производства ванн Hydrosonic фирма Teuco использует материалы высочайшего качества и подвергает каждую систему ряду испытаний, гарантирующих их безотказную работу и безопасное использование в домашних условиях. Ванна оборудована эксклюзивной системой Hydrosilence, которая снижает создаваемый гидромассажем шум и способствует ощущению релакса и хорошего самочувствия.

СОДЕРЖАНИЕ

ИНФОРМАЦИЯ ОБЩЕГО ХАРАКТЕРА

- НАУЧНО-МЕДИЦИНСКАЯ КОМИССИЯ	3
- КАЧЕСТВО TEUCO	3
- ЧТО ТАКОЕ УЛЬТРАЗВУКОВОЙ ГИДРОМАССАЖ	3
- ЧЕТЫРЕ ВИДА УЛЬТРАЗВУКОВОГО ГИДРОМАССАЖА	4
- КОГДА И КАК ИСПОЛЬЗОВАТЬ СИСТЕМУ TEUCO HYDROSONIC	4
- TEUCO HYDROSONIC - ТЕХНОЛОГИЯ И БЕЗОПАСНОСТЬ	5
- ПРЕДУПРЕЖДЕНИЯ	5

УКАЗАНИЯ ПО ПОЛЬЗОВАНИЮ

- HYDROSONIC В ДЕТАЛЯХ	6
- ПОДГОТОВИТЕЛЬНЫЕ ОПЕРАЦИИ	6
- ОПИСАНИЕ ПАНЕЛИ УПРАВЛЕНИЯ (QUICK START - СИГНАЛИЗАЦИЯ ТРЕВОГИ)	7
- ОПИСАНИЕ ПЕРЕНОСНОГО ПУЛЬТА УПРАВЛЕНИЯ	9
- ФУНКЦИЯ "HYDROSONIC"	11
- ФУНКЦИЯ "ГИДРОМАССАЖ"	13
- РЕГУЛИРОВКИ С ПОМОЩЬЮ МЕНЮ ДИСПЛЕЯ INFO (ЯЗЫК - ЧАСЫ)	16
- ДОПОЛНИТЕЛЬНЫЕ ФУНКЦИИ (ЦВЕТОТЕРАПИЯ - ПОДОГРЕВ)	17
- ДЕЗИНФЕКЦИЯ	19

ПЕРИОДИЧЕСКИЙ УХОД ЗА ВАННОЙ

- ЗАМЕНА БАТАРЕЙ ПЕРЕНОСНОГО ПУЛЬТА УПРАВЛЕНИЯ	21
- ОЧИСТКА ФОРСУНОК HYDROSONIC И ГИДРОМАССАЖНЫХ ФОРСУНОК	21
- ОЧИСТКА ВСАСЫВАЮЩЕГО ПАТРУБКА	21
- ОЧИСТКА ПОВЕРХНОСТЕЙ (СМОТРЕТЬ ИНСТРУКЦИИ ПО УБОРКЕ В ПРИЛОЖЕННОМ РУКОВОДСТВЕ)	21
- РЕМОНТ	22
- СООБЩЕНИЯ СИСТЕМЫ ДИАГНОСТИКИ	22

ЛЕГЕНДА СИМВОЛОВ



Внимательно прочитайте данное руководство перед использованием изделия.



Важное предупреждение относительно опасных ситуаций.



РУКОВОДСТВО ПО ПОЛЬЗОВАНИЮ И УХОДУ

- Настоящее руководство содержит полезные указания по безопасному использованию ванн с системой Hydrosonic Teuco. Прежде чем пользоваться приобретенным вами изделием обязательно ознакомьтесь со всеми частями руководства.
- Настоящее руководство является неотъемлемой частью изделия и должно быть сохранено для его консультации в будущем.
- Фирма Teuco Guzzini Spa оставляет за собой право внести в выпускаемую ей продукцию любые изменения без предварительного уведомления об этом или обязанности замены поставленного изделия.

НАУЧНО-МЕДИЦИНСКАЯ КОМИССИЯ

- Доктор Джузеппе Бональди - Главный врач отделения неврорентгенологии больницы Чирколо и Фонда Макки г. Варезе.
- Доктор Энцо Берардеска - Специалист по дерматологии при Дерматологической клинике университета г. Павия.
- Доктор Раффаэле Новарио - Специалист по медицинской физике и помощник службы медицинской физики при больнице Чирколо г. Варезе.
- Доктор Альфредо Годди - Специалист по радиологии при институте S.M.E. г. Вареза.

КАЧЕСТВО TEUCO

- Фирма Теусо обращает большое внимание на материалы, используемые в процессе изготовления выпускаемой ей продукции, и проводит постоянное усовершенствование как технологических процессов, так и пластмассовых материалов и конструктивных деталей. Все ванны изготовлены из литого метакрилата; стальной каркас снабжен антивибрационными опорными ножками; для трубопроводов используются материалы высокой прочности.
- Гидромассажные ванны Теусо снабжены маркировкой **CE**, удостоверяющей, что изделия спроектированы и изготовлены с соблюдением основных требований, установленных действующими директивами.
- Кроме того, безопасность гидромассажного оборудования официально сертифицирована институтами, признанными на международном уровне.

ЧТО ТАКОЕ УЛЬТРАЗВУКОВОЙ ГИДРОМАССАЖ

Система Hydrosonic представляет собой развитие гидромассажной системы. На самом деле, помимо выполнения гидромассажа водно-воздушными струями, эта система испускает из каждой форсунки оказывающий на тело полезное действие веерообразный ультразвуковой поток.

Использование ультразвука позволяет сочетать оказываемый обыкновенным гидромассажем поверхностное действие с более глубоким массажем, достигающим подкожных тканей и отдельных клеток. Оказываемое ультразвуком на тело воздействие вызывает два различных эффекта: температурный и механический. Первый эффект вызван вибрацией клеточной структуры, а второй быстрым чередующимся сужением и расширением клеток.

ЧЕТЫРЕ ВИДА УЛЬТРАЗВУКОВОГО ГИДРОМАССАЖА

Система Hydrosonic позволяет выбирать различные виды массажа путем изменения способа подачи ультразвука. Каждый массаж, выполняемый системой Hydrosonic, характеризуется специфическим способом смешивания воздуха с водой, обеспечивающим повышение эффективности ультразвукового массажа.

Массаж красоты, осуществляемый путем часто перемежающейся подачи ультразвука, повышает механический эффект при сохранении теплового. Его действие аналогично клеточному массажу: возникающие при этом взаимные микродвижения клеток улучшают процесс удаления остатков клеточного обмена веществ, являющихся одной из основных причин целлюлита.

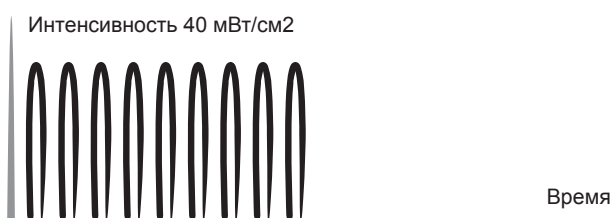

Ультразвук: Часто перемежающаяся подача

Массаж после спортивных занятий основывается главным образом на тепловом эффекте ультразвука, вызывая расслабление и раскрепощение мышц.

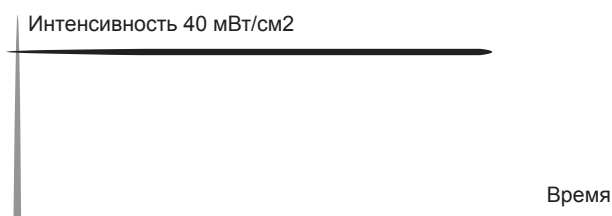

Ультразвук: непрерывная подача

Тонизирующий массаж осуществляется путем подачи треугольных ультразвуковых волн, обеспечивающих восстановление тонуса и повышение энергии, благодаря стимулированию клеточного обмена веществ.

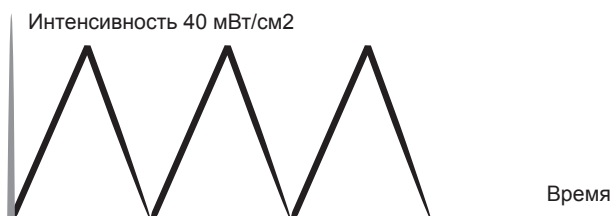

Ультразвук: перемежающаяся подача

Антистрессовый массаж, благодаря совместному механическому и тепловому эффектам, осуществляет микромассаж клеток, вызывая расслабление тела.

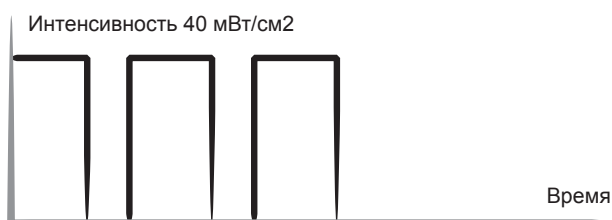

Ультразвук: перемежающая подача с длительным периодом

КОГДА И КАК ИСПОЛЬЗОВАТЬ СИСТЕМУ TEUCO HYDROSONIC

Учитывая оказываемый системой Teuco Hydrosonic расслабляющий и регенерационный эффект, ее лучше использовать после спортивных занятий или в конце рабочего дня, далеко от приема еды и в любом случае после окончания пищеварения. Для получения эффективного массажа температура воды должна составлять приблизительно 37°C. Продолжительность сеанса, особенно при первых приемах, должна составлять всего несколько минут. В дальнейшем продолжительность может быть постепенно увеличена, но с учетом собственного общего физического состояния. Заводская регулировка продолжительности ультразвукового массажа Hydrosonic составляет 15 минут (время, необходимое для достижения оптимального эффекта массажа).

При использовании обыкновенной гидромассажной функции рекомендуется довести указанное время до 15/20 минут.

TEUCO HYDROSONIC - ТЕХНОЛОГИЯ И БЕЗОПАСНОСТЬ

Все ванны Teuco hydrosonic характеризуются высоким качеством, надежностью, безопасностью, а также гигиеничностью эксплуатации.

HYDRO CLEAN SYSTEM

Эта система обеспечивает герметичное и автоматическое закрытие гидромассажных форсунок и всасывающего отверстия, исключая попадание в систему мыла и других веществ при использовании ванны для мытья.

ДРЕНАЖНАЯ СИСТЕМА

Исключает застой воды в трубопроводах после использования системы Hydrosonic, что предотвращает образование известковых отложений и обеспечивает сохранение гигиеничных условий ванны.

АВТОМАТИЧЕСКАЯ ДЕЗИНФЕКЦИЯ

Гарантирует содержание системы и ванны в гигиенических условиях после приема ультразвукового гидромассажа путем циркуляции специального раствора, дезинфицирующего насос, форсунки и поверхность ванны.

БЕЗОПАСНОСТЬ СИСТЕМЫ TEUCO HYDROSONIC

Для обеспечения абсолютной безопасности при использовании системы ультразвукового гидромассажа в домашних условиях, фирмой Teuco были предусмотрены следующие функции:

- Мгновенное отключение генератора ультразвука в случае превышения по какой-либо причине заданного уровня мощности (40мВт/см²).
- Мгновенное отключение генератора ультразвука в случае отсоединения по какой-либо причине защитной решетки.
- Блокировка всей системы в случае отсутствия или низкого уровня воды в ванне.
- Изделие изготовлено в соответствии с действующими европейскими нормами.

ПРЕДУПРЕЖДЕНИЯ

- Для правильной установки изделия внимательно соблюдайте указания, приведенные в приложенном руководстве. Неправильная установка может быть причиной вреда для людей, животных и имущества. Изготовитель не несет ответственность за вред, причиненный в результате неправильной установки изделия.
- Чтобы правильно пользоваться изделием, соблюдайте приведенные в настоящем руководстве указания. Настоящее изделие допускается использовать только для целей, для которых оно было предназначено. Изготовитель не несет ответственность за вред, причиненный в результате ненадлежащего использования изделия.
- Настоящим изделием могут пользоваться взрослые люди. Детям и недееспособным людям разрешается пользоваться ваннами Hydrosonic только под постоянным надзором. В отдельных случаях (пожилые люди, страдающие гипертонией и сердечно-сосудистыми болезнями, беременные женщины) прежде чем пользоваться системой Hydrosonic необходимо послушать совета врача.
- Во время приема ультразвукового гидромассажа не следует добавлять в воду косметических средств, таких как, например, соли, масла, пенные растворы и т.п. Только в случае традиционного гидромассажа можно использовать специальные изделия для гидромассажа. Как общее правило, при приеме гидромассажа не должны быть применены пенообразующие вещества (пенные растворы и пр.), обычно используемые для нормальной ванны.
- Во время использования системы Hydrosonic следует обращать внимание на то, чтобы не закрывать всасывающее отверстие какими-либо предметами или частями тела и не приблизиться к нему волосами.
- Воздухозаборные отверстия (пространство между полом и облицовочной панелью ванны или отверстия, выполненные в смотровой панели вмурованных ванн) не должны быть загорожены какими-либо предметами.
- В периоде неиспользования системы Hydrosonic отключить ее от электрической сети, разомкнув дифференциальный терромагнитный выключатель, установленный на линии питания изделия.
- Если Hydrosonic не используется, отключите электропитание с помощью однополюсного выключателя, установленного выше по линии прибора.
- Изготовитель не несет ответственность за вред, причиненный в результате нарушения конструкции и изделия или его неправильного ремонта.
- Дальнейшие предупреждения см. в документе "Общие нормативы установки".

СИСТЕМА HYDROSONIC В ДЕТАЛЯХ

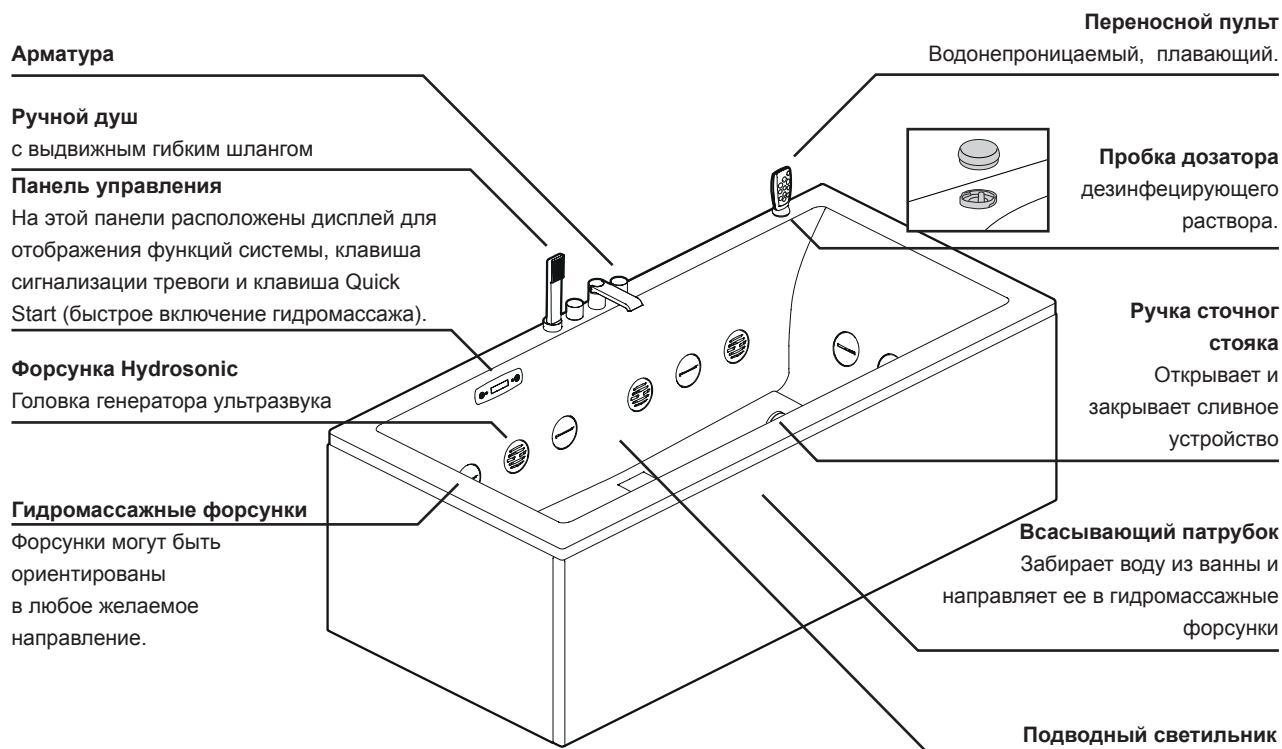

! Гидромассажные форсунки не следует направлять в сторону всасывающего отверстия, чтобы не вызывать падение давления в системе и связанное с этим уменьшение ее эксплуатационных характеристик.

ПОДГОТОВИТЕЛЬНЫЕ ОПЕРАЦИИ

ПОДКЛЮЧЕНИЕ СИСТЕМЫ ПОД НАПРЯЖЕНИЕ

Переведите главный выключатель в положение "ON" (ВКЛ.).

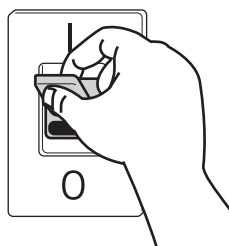

Дисплей переходит в состояние ожидания (STAND-BY) и показывает точное время



Дисплей в состоянии ожидания (STAND-BY)

НАПОЛНЕНИЕ ВАННЫ

Наполните ванну водой до уровня выше форсунок.

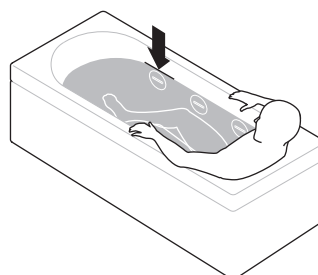

ОПИСАНИЕ ПАНЕЛИ УПРАВЛЕНИЯ С ДИСПЛЕЕМ

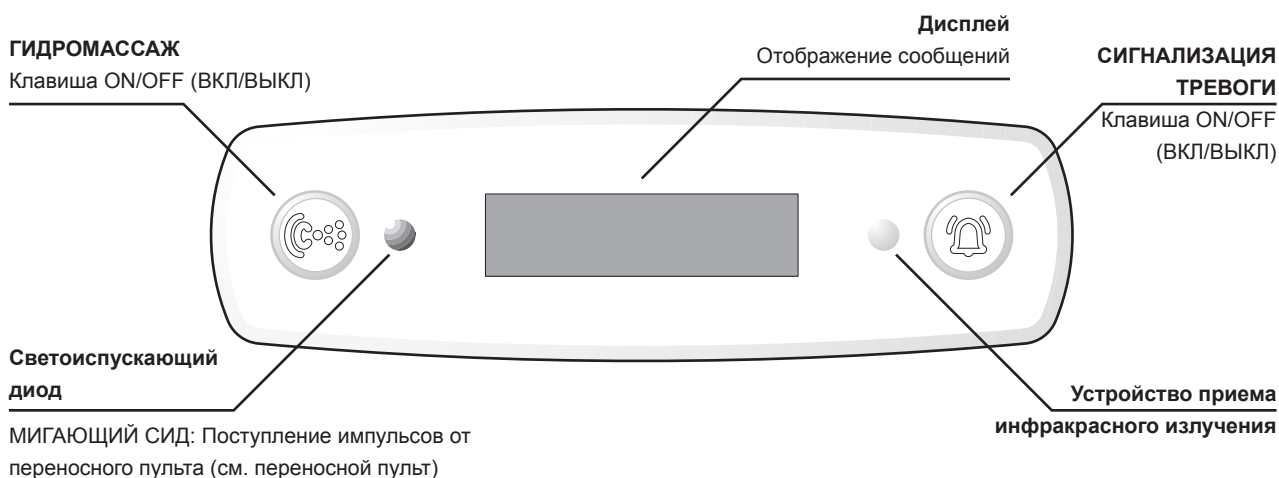

QUICK START - БЫСТРОЕ ВКЛЮЧЕНИЕ ГИДРОМАССАЖНОЙ СИСТЕМЫ

Включив систему под напряжение, имеется возможность запустить функцию гидромассажа с панели управления нажатием лишь одной клавиши. При выполнении этой функции сохраняются последние введенные в память настройки (см. ГИДРОМАССАЖ).

Для запуска функции гидромассажа нажмите клавишу "HYDRO".

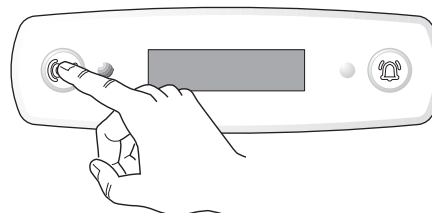

После включения гидромассажа на дисплее появляются следующие индикации:

- **Точное время.**
- **Температура воды в ванне.**
- **Продолжительность (TIMER) гидромассажа, мин.**
- **Сообщение о текущем гидромассаже.**

15	36° C	20:30
WHIRLPOOL		

Индикатор текущего гидромассажа

Для выполнения желаемых регулировок используйте переносной пульт управления (см. ПЕРЕНОСНОЙ ПУЛЬТ).

По окончании гидромассажа система выключается, а дисплей возвращается в состояние ожидания (STAND-BY).

ДЕЗИНФЕКЦИЯ системы не осуществляется (см. ДЕЗИНФЕКЦИЮ).

20:30

Дисплей в состоянии ожидания (STAND-BY)

Для преждевременного прекращения функции снова нажмите клавишу "ГИДРОМАССАЖ" или пользуйтесь переносным пультом управления (см. "ПЕРЕНОСНОЙ ПУЛЬТ": Подготовительные операции); система останавливается, а дисплей возвращается в состояние ожидания (STAND-BY).

СИГНАЛИЗАЦИЯ ТРЕВОГИ

С панели управления имеется возможность включить СИГНАЛИЗАЦИЮ ТРЕВОГИ. Сигнализация тревоги вызывает остановку системы и прекращение любой текущей функции, а также включение звонка, если он был установлен (см. инструкции по установке ванны).

Для включения сигнализации тревоги нажмите клавишу "ALARM".

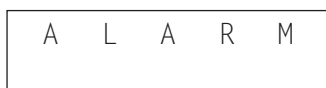

Индикатор ТРЕВОГИ

Для разблокировки системы нажмите клавишу HYDRO или клавишу I/O на переносном пульте управления. Дисплей переходит в состояние ожидания (STAND-BY) и система выключается.



Дисплей в состоянии ожидания (STAND-BY)

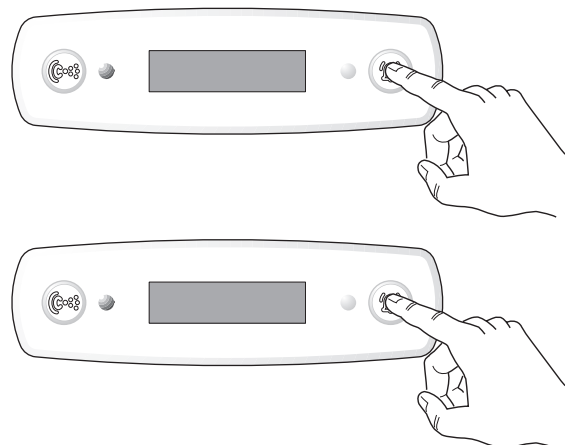

ОПИСАНИЕ ПЕРЕНОСНОГО ПУЛЬТА УПРАВЛЕНИЯ

О/И - Клавиша ВКЛ./ВЫКЛ.

ВКЛЮЧЕНИЕ - ВЫКЛЮЧЕНИЕ панели управления

ФУНКЦИИ

HYDROSONIC:

Клавиша ВКЛ./ВЫКЛ. функции Hydrosonic

HYDRO:

Клавиша ВКЛ./ВЫКЛ. гидромассажа.

РЕГУЛИРОВКИ

"▼" и "▲":

Клавиши для выбора и регулировки функций

ENTER:

клавиша для подтверждения выбора и регулировки функции

ДОПОЛНИТ. ФУНКЦИИ

LIGHT:

Клавиша ВКЛ./ВЫКЛ. подводного светильника

Клавиша ВКЛ./ВЫКЛ. chromoexperience

INFO:

Клавиша для получения доступа к меню настроек

- Изменение ВРЕМЕНИ на дисплее

- Выбор ЯЗЫКА дисплея

HEATER:

Клавиша ВКЛ./ВЫКЛ. подогревателя

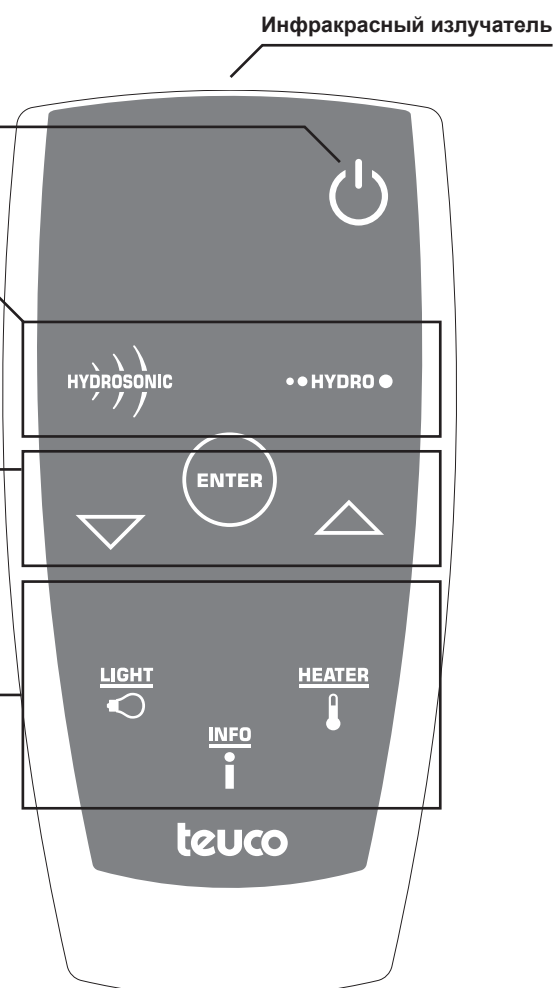

Модель GXL

Варианты исполнения HYDROSONIC

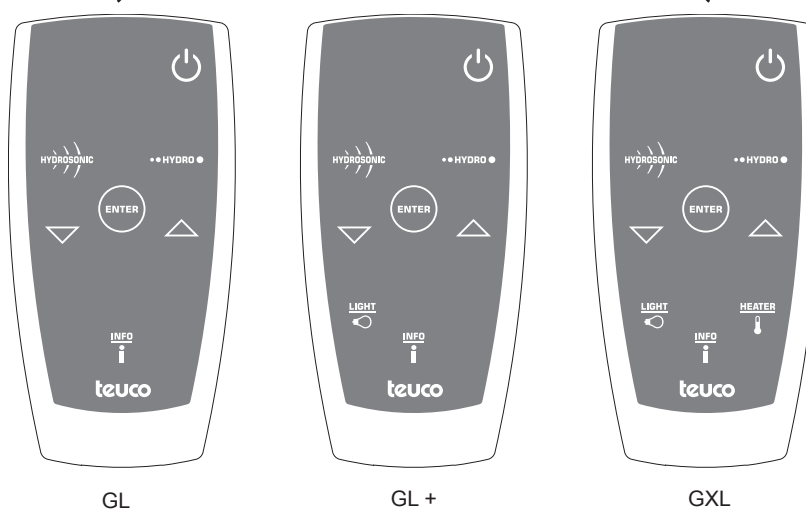

ВКЛЮЧЕНИЕ СИСТЕМЫ С ПЕРЕНОСНОГО ПУЛЬТА УПРАВЛЕНИЯ

Для включения системы нажмите клавишу "0/I". На дисплее панели управления в течение нескольких секунд высвечивается сообщение приветствия.



Дисплей в состоянии готовности (READY)

Далее дисплей переходит в состояние готовности (READY); система готова к работе (см. Hydrosonic, ГИДРОМАССАЖ или БЛОВЕР).

Для выключения панели управления снова нажмите клавишу "0/I":

- если при этом не был выполнен по крайней мере один цикл Hydrosonic, Гидромассажа или Бловера, система выключается, а дисплей переходит в состояние ожидания STAND-BY.
- Если, наоборот, был выполнен по крайней мере один цикл Hydrosonic, Гидромассажа или Бловера, дисплей запрашивает, нужно ли осуществлять ДЕЗИНФЕКЦИЮ (см. ДЕЗИНФЕКЦИЮ).

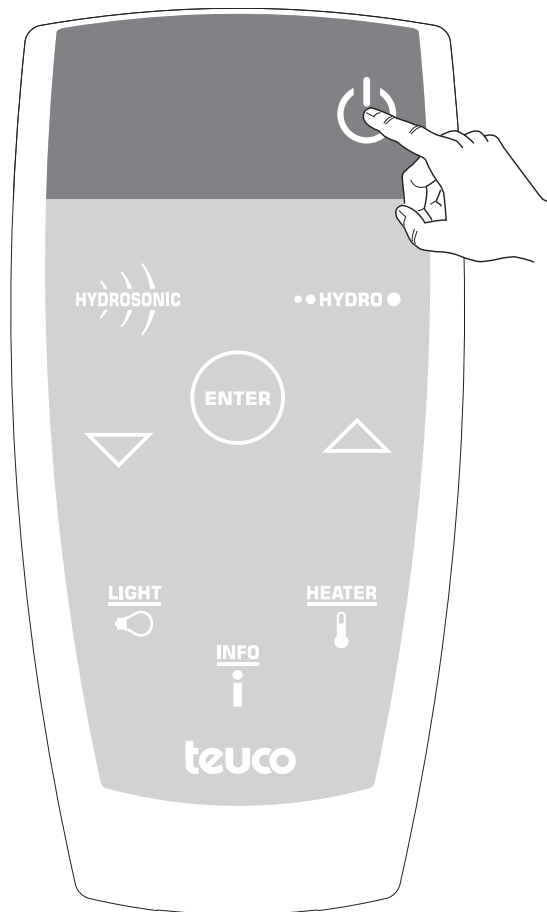

АВТОМАТИЧЕСКОЕ ВЫКЛЮЧЕНИЕ:

Если в течение 30 минут с момента включения системы или активации последней функции (истечение контролируемого ТАЙМЕРОМ времени) не происходит нажатие какой-либо клавиши панели управления или переносного пульта, то система автоматически выключается, а дисплей возвращается в состояние ожидания STAND-BY. При этом цикл ДЕЗИНФЕКЦИИ системы не выполняется (см. ДЕЗИНФЕКЦИЮ).

ФУНКЦИЯ HYDROSONIC



Во время работы системы Hydrosonic используйте только чистую воду.

ЗАПУСК СИСТЕМЫ HYDROSONIC

После включения системы с помощью клавиши “O/I” дисплей переходит в состояние готовности READY.



Дисплей в состоянии готовности (READY)

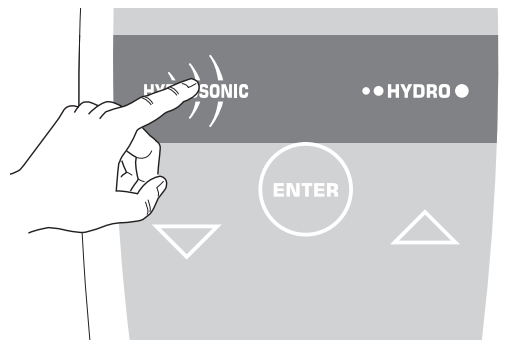

Нажмите клавишу “HYDROSONIC” на дисплее появляется меню Hydrosonic.

С помощью клавиш “▼” и “▲”. выберите желаемый массаж.

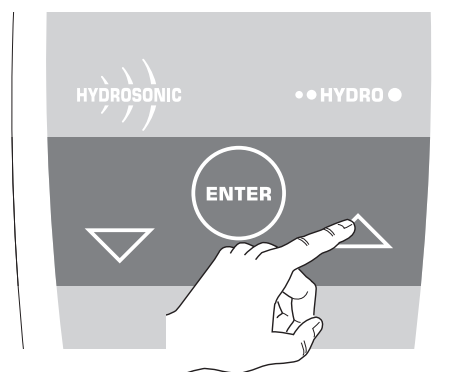
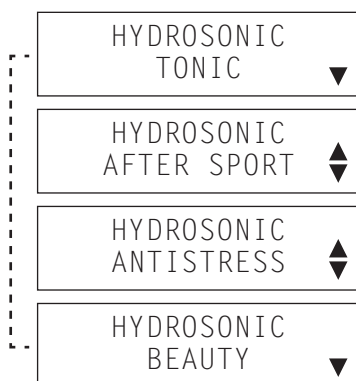

Нажмите клавишу “ENTER” для выполнения массажа.

Массаж запускается, а на дисплее появляются следующие индикации:

- **Продолжительность (TIMER) гидромассажа, не регулируемая, 15 минут.**
- **Температура воды в ванне.**
- **Точное время.**
- **Сообщение о текущем массаже Hydrosonic.**



Индикатор текущего массажа Hydrosonic

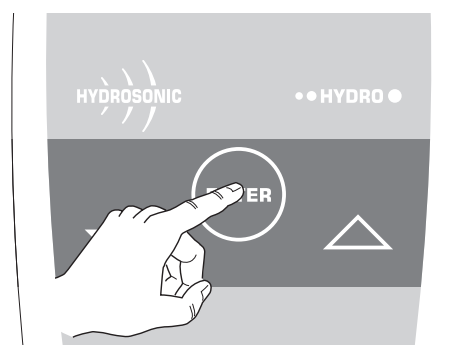

АВТОМАТИЧЕСКОЕ ПОДТВЕРЖДЕНИЕ:

Если в течение 5 секунд после открытия меню Hydrosonic не выполняется какой-либо выбор, то система запускает массаж, соответствующий показанию дисплея.

По окончании массажа Hydrosonic система выключается, а дисплей возвращается в состояние готовности READY.



Дисплей в состоянии готовности (READY)

Для преждевременного прекращения массажа Hydrosonic снова нажмите клавишу “HYDROSONIC”; при этом система останавливается, а дисплей возвращается в состояние готовности READY.

МАССАЖ НЕ ЗАПУСКАЕТСЯ!!!

Если на дисплее появляется сообщение “ДОБАВИТЬ ВОДУ” налейте в ванну воду до уровня, обеспечивающего запуск выбранного массажа.



Сообщение системы ДИАГНОСТИКИ

ПРИДАТЬ ГИДРОМАССАЖУ ИНДИВИДУАЛЬНОСТЬ (ТОЛЬКО МАССАЖ ПОСЛЕ ЗАНЯТИЙ СПОРТОМ)

Во время функции DOPOSPORT (массаж после занятий спортом) гидромассажу можно придать индивидуальность. Нажать клавишу “ENTER”, на дисплей выводится меню для ввода функций по индивидуальному желанию.



Индикатор текущего массажа Hydrosonic

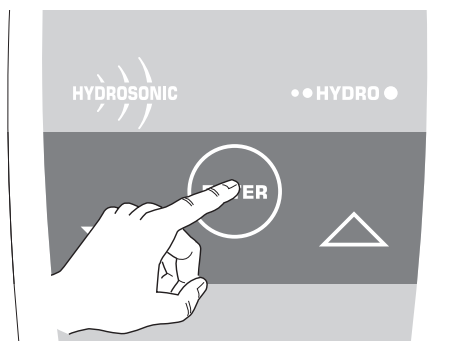

Клавишами “▼” и “▲” повысить или понизить силу массажа.



Индикатор MYHYDRO

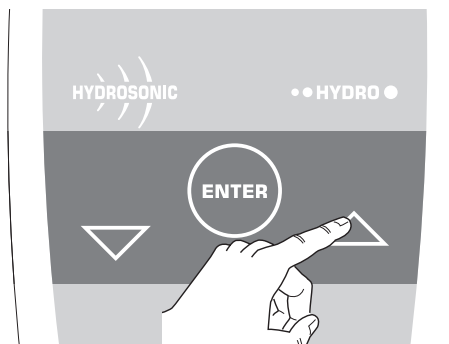

Подтвердите выполненную регулировку нажатием клавиши “ENTER”. На дисплей опять появляется предыдущее сообщение.



Индикатор текущего массажа Hydrosonic

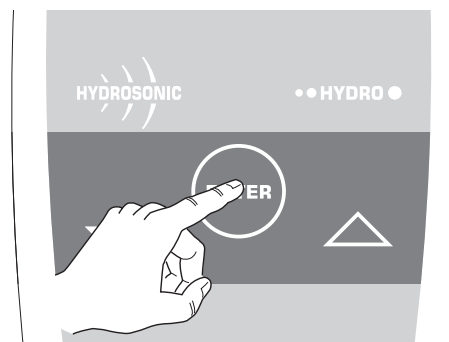

АВТОМАТИЧЕСКОЕ ПОДТВЕРЖДЕНИЕ: Если в течение 5 секунд после открытия меню MYHYDRO не выполняются никакие другие операции, то происходит АВТОМАТИЧЕСКОЕ ПОДТВЕРЖДЕНИЕ выполненной регулировки, и на дисплее снова высвечивается меню гидромассажа.

ФУНКЦИЯ ГИДРОМАССАЖ



Во время работы гидромассажа можно использовать фитокосметические изделия, предназначенные специально для гидромассажа. Не используйте мыло, масло для ванн или пенообразующие вещества, а также вещества на основе спирта.

ВКЛЮЧЕНИЕ ГИДРОМАССАЖНОЙ СИСТЕМЫ

После включения системы с помощью клавиши "O/I" дисплей переходит в состояние готовности READY.



Дисплей в состоянии готовности (READY)

Включите функцию гидромассажа нажатием клавиши "HYDRO".

Гидромассажная система запускается, а на дисплее появляются следующие индикации:

- **Продолжительность (TIMER) гидромассажа, мин. (регулируемая).**
- **Температура воды в ванне.**
- **Точное время.**
- **Сообщение о текущей работе гидромассажной системы.**

По окончании массажа Hydrosonic система выключается, а дисплей возвращается в состояние готовности READY.

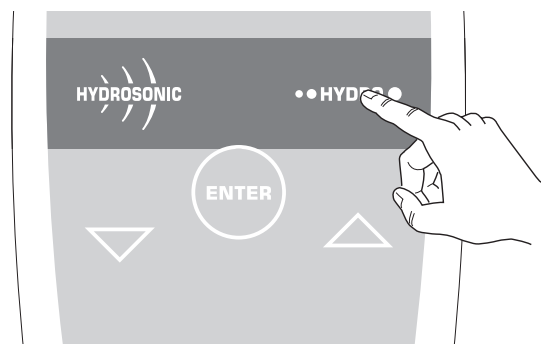

Индикатор текущего гидромассажа



Дисплей в состоянии готовности (READY)

Для преждевременного прекращения массажа Hydrosonic снова нажмите клавишу "HYDROSONIC"; при этом система останавливается, а дисплей возвращается в состояние готовности READY.

МАССАЖ НЕ ЗАПУСКАЕТСЯ!!!

Если на дисплее появляется сообщение "ДОБАВИТЬ ВОДУ" налейте в ванну воду до уровня, обеспечивающего запуск выбранного массажа.



Сообщение системы ДИАГНОСТИКИ

РЕГУЛИРОВКИ ГИДРОМАССАЖНОЙ СИСТЕМЫ

Во время ГИДРОМАССАЖА можно:

- Настроить гидромассаж, регулируя напор струй
- Включить УСТРОЙСТВО ПУЛЬСАЦИИ
- Изменить продолжительность гидромассажа



Индикатор текущего гидромассажа

Нажмите клавишу “ENTER” на дисплее высвечивается меню гидромассажа.

С помощью клавиш “▼” и “▲” выберите параметр, который вы хотите изменить.

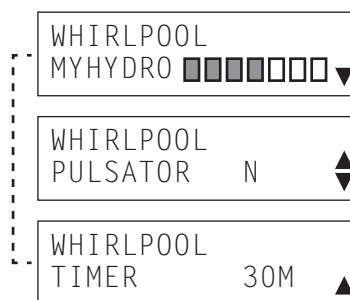
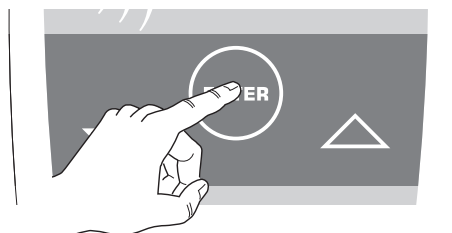

Меню гидромассажа

АВТОМАТИЧЕСКОЕ ПОДТВЕРЖДЕНИЕ: Если в течение 5 секунд после открытия меню гидромассажа не выполняется какой-либо выбор, то на дисплее опять появляется предыдущее сообщение.

ПРИДАТЬ ИНДИВИДУАЛЬНОСТЬ ГИДРОМАССАЖУ

Выбрать функцию MYHYDRO в меню гидромассажа.

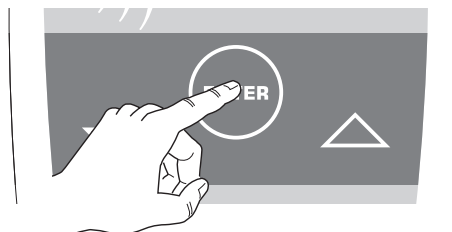

Нажмите клавишу “ENTER” На дисплее высвечивается меню для придания индивидуальности гидромассажу.

Клавишами клавиши “▼” и “▲” можно повысить или понизить силу массажа.

Подтвердите выполненную регулировку нажатием клавиши “ENTER”. на дисплее опять появляется меню гидромассажа.



Меню гидромассажа

Индикатор MYHYDRO

Меню гидромассажа

АВТОМАТИЧЕСКОЕ ПОДТВЕРЖДЕНИЕ: Если в течение 5 секунд после открытия меню MYHYDRO не выполняются никакие другие операции, то происходит АВТОМАТИЧЕСКОЕ ПОДТВЕРЖДЕНИЕ выполненной регулировки, и на дисплее снова высвечивается меню гидромассажа.

ВКЛЮЧЕНИЕ УСТРОЙСТВА ПУЛЬСАЦИИ

После выбора позиции PULSATOR N в меню гидромассажа выполните следующие действия:

Включите УСТРОЙСТВО ПУЛЬСАЦИИ нажатием клавиши "ENTER".

На дисплее в меню гидромассажа появляется PULSATOR S.

Для выключения УСТРОЙСТВА ПУЛЬСАЦИИ из меню гидромассажа снова нажмите клавишу "ENTER".

При этом на дисплее опять появляется PULSATOR N.

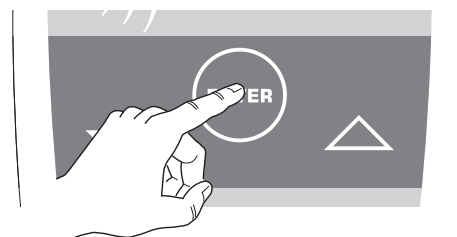

АВТОМАТИЧЕСКОЕ ПОДТВЕРЖДЕНИЕ: Если в течение 5 секунд после открытия меню гидромассажа не выполняется какой-либо выбор, то на дисплее опять появляется предыдущее сообщение.

ИЗМЕНЕНИЕ ПРОДОЛЖИТЕЛЬНОСТИ ГИДРОМАССАЖА

После выбора позиции TIMER в меню гидромассажа выполните следующие действия:

Нажмите клавишу "ENTER"

на дисплее появляется индикация таймера.

Используйте клавиши "▼" и "▲" Подтвердите выполненную регулировку нажатием клавиши "ENTER".

Подтвердите выполненную регулировку нажатием клавиши "ENTER".

При этом на дисплее снова высвечивается меню гидромассажа

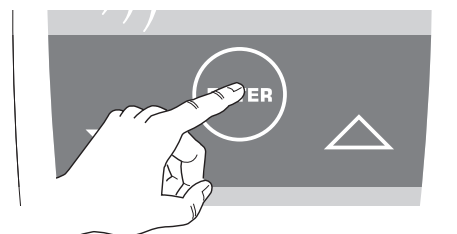

АВТОМАТИЧЕСКОЕ ПОДТВЕРЖДЕНИЕ: Если в течение 5 секунд после отображения ТАЙМЕРА не выполняется какая-либо операция, происходит АВТОМАТИЧЕСКОЕ ПОДТВЕРЖДЕНИЕ регулировки и на дисплее снова появляется меню гидромассажа.

РЕГУЛИРОВКИ С ПОМОЩЬЮ МЕНЮ ДИСПЛЕЯ INFO

При активном состоянии любой функции или при системе в состоянии готовности (индикации READY на дисплее) можно:

- Регулировать часы CLOCK
- Изменить визуализированный язык

Нажмите клавишу "INFO". На дисплее появляется меню "Info". С помощью клавиши "▼" и "▲" выберите параметр, который вы хотите изменить.



Меню Info

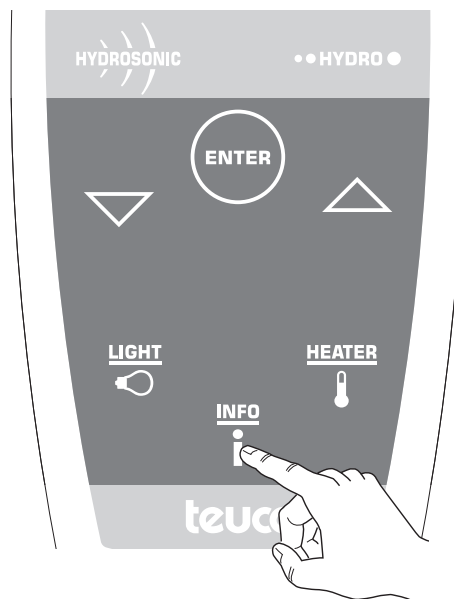

АВТОМАТИЧЕСКОЕ ПОДТВЕРЖДЕНИЕ: Если в течение 5 секунд с момента открытия меню "Info" не выполняется какой-либо выбор, то на дисплее опять появляется предыдущая индикация.

ЧАСЫ

В случае выбора изменения ВРЕМЕНИ в меню "Info".



Menù INFO

Нажмите клавишу "ENTER" на дисплее высвечивается индикация ЧАСА для ИЗМЕНЕНИЯ.

С помощью клавиш "▼" и "▲" измените индикацию часа. Подтвердите изменение нажатием клавиши "ENTER" на дисплее высвечивается индикация МИНУТ для ИЗМЕНЕНИЯ.

С помощью клавиш "▼" и "▲" измените индикацию минут. Подтвердите изменение нажатием клавиши "ENTER" на дисплее высвечивается индикация ТИПА отображения времени для ИЗМЕНЕНИЯ.

С помощью клавиш "▼" и "▲" измените ТИП отображения времени. Подтвердите изменение нажатием клавиши "ENTER" на дисплее опять высвечивается меню "Info".

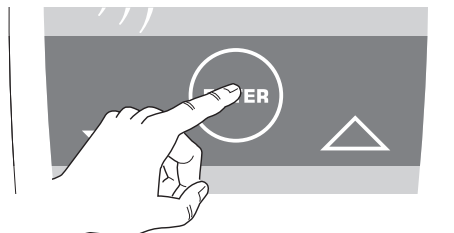

Индикатор часов



Индикатор часов



Индикатор часов



Меню Info

АВТОМАТИЧЕСКОЕ ПОДТВЕРЖДЕНИЕ: Если в окне изменения времени в течение 5 секунд не выполняются другие операции, то происходит АВТОМАТИЧЕСКОЕ ПОДТВЕРЖДЕНИЕ выполненной регулировки и на дисплее опять появляется меню "Info".

ЯЗЫК

После выбора ЯЗЫК в меню Info.



меню Info

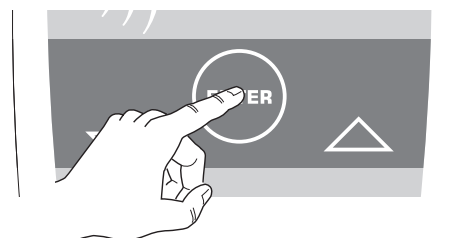

Нажмите на кнопку "ENTER". На дисплее будет визуализироваться используемый язык.

Нажмите на кнопки "▲" и "▼" для замены используемого языка.

Подтвердите регулировку кнопкой "ENTER".

На дисплее будет заново визуализироваться меню Info.



отображать ЯЗЫК



ГИДРОМАССАЖА
меню

АВТОПОДТВЕРЖДЕНИЕ: Если при замене языка в течение 5 секунд не производится никакого выбора, регулировка АВТОПОДТВЕРДИТСЯ и дисплей вернётся в меню Info.

ДОПОЛНИТЕЛЬНЫЕ ФУНКЦИИ

На некоторых моделях, после включения системы с помощью клавиши "O/I", имеется возможность активации некоторых дополнительных функций (см. параграф ОПИСАНИЕ ПЕРЕНОСНОГО ПУЛЬТА УПРАВЛЕНИЯ).

ПОДВОДНЫЙ СВЕТИЛЬНИК - КЛАВИША LIGHT

При активном состоянии любой функции, а также когда система находится в состоянии готовности (индикация READY на дисплее) имеется возможность включить светильник ванны.

Включите светилльник нажатием клавиши "LIGHT".

Свет зажигается, а на дисплее в течение нескольких секунд высвечивается сообщение "свет включен", затем снова отображается предыдущая индикация.

Выключите светильник нажатием клавиши "LIGHT".

Свет выключается, а на дисплее в течение нескольких секунд высвечивается сообщение "свет выключен", затем снова отображается предыдущая индикация.

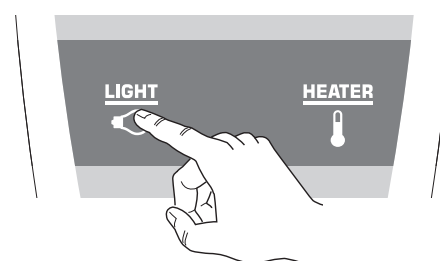

Индикатор "Свет включен"



Индикатор "Свет выключен"

СРОМОEXPERIENCE

Во время активации функции или при режиме ожидания (дисплей READY), вы можете включить Cromoexperience.

Включите Cromoexperience нажатием кнопки "LIGHT". Хромотерапия начинает действовать, предлагая вращение цвета с интервалом около 10 секунд. Цвета: белый, розовый, красный, оранжевый, желтый, зелёный, голубой, синий, фиолетовый. На дисплее в течение нескольких секунд происходит возгорание, а затем возвращается к предыдущему экрану.

Зафиксируйте цвет нажав кнопку "LIGHT". Нажмите два раза в быстрой последовательности "LIGHT".

Выключите Cromoexperience нажатием кнопки "LIGHT". Cromoexperience отключается, затем на дисплее, на несколько секунд, возвращается предыдущий экран.

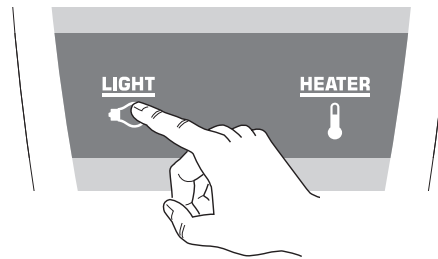

15 36°C 20:30
LIGHT ON

Индикатор "Свет включен"

15 36°C 20:30
LIGHT OFF

Индикатор "Свет выключен"

СРОМОEXPERIENCE НЕ ВКЛЮЧАЕТСЯ

Если на дисплее визуализируется "ДОБАВИТЬ ВОДУ", необходимо наполнить ванну до тех пор, пока не зажжётся подсветка.

ADD
WATER

Сообщение системы
ДИАГНОСТИКИ

ПОДОГРЕВАТЕЛЬ - КЛАВИША HEATER

При активном состоянии функции ГИДРОМАССАЖА или массажа HYDROSONIC имеется возможность поддержать в ванне постоянную температуру воды включением соответствующего подогревателя. Включите подогреватель нажатием клавиши "HEATER". Подогреватель включается, а на дисплее в течение нескольких секунд высвечивается сообщение "подогреватель включен" (#), затем снова отображается предыдущая индикация. Выключите подогреватель нажатием клавиши "HEATER". Подогреватель выключается, а на дисплее в течение нескольких секунд высвечивается сообщение "подогреватель выключен", затем снова отображается предыдущая индикация.

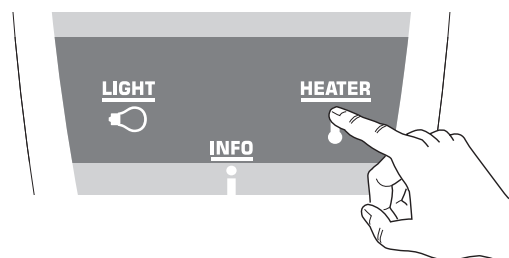

15 36°C# 20:30
HEATER ON

Индикатор "Подогреватель включен"

15 36°C 20:30
HEATER OFF

Индикатор "Подогреватель выключен"

АВТОМАТИЧЕСКОЕ ВЫКЛЮЧЕНИЕ: По окончании текущей функции подогреватель автоматически выключается.

ДЕЗИНФЕКЦИЯ

Если в момент выключения системы нажатием клавиши "O/I" был выполнен по крайней мере один цикл Hydrosonic, гидромассажа или бловера, то ванна готовится к выполнению цикла ДЕЗИНФЕКЦИИ.



Во время выполнения дезинфекции переносной пульт и панель управления отключаются. Остаются в активном состоянии только клавиши "O/I" и "ALARM", с помощью которых можно в любой момент прекратить дезинфекцию.

ВКЛЮЧЕНИЕ ЦИКЛА ДЕЗИНФЕКЦИИ

Прежде чем включить цикл дезинфекции **ВЫХОДИТЕ ИЗ ВАННЫ.**

START
DISINFECTION?

На дисплее появляется сообщение "Выполнить дезинфекцию?"

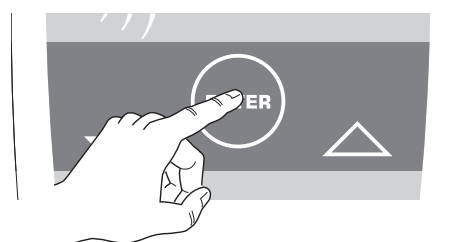

LEAVE
BATHTUB

DISINFECTION
RUNNING

Включите цикл дезинфекции нажатием клавиши "ENTER" на дисплее в течение нескольких секунд появляется предупредительное сообщение.

Далее на дисплее высвечивается сообщение о том, что выполняется дезинфекция;

Во время цикла дезинфекции автоматически выполняются следующие операции:

- включение гидромассажной системы в течение примерно 1 минуты с подачей дезинфицирующего раствора из дозатора;
- 10-минутная пауза, чтобы дать дезинфицирующему раствору подействовать;
- закрытие всасывающего патрубка ванны.

По окончании цикла дезинфекции система выключается, а дисплей переходит в состояние ожидания (STAND-BY). Удалите воду из ванны, повернув ручку сливного устройства.

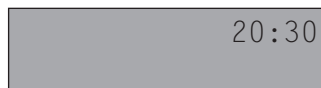

Дисплей в состоянии ожидания (STAND-BY)

ЦИКЛ ДЕЗИНФЕКЦИИ НЕ ЗАПУСКАЕТСЯ!!!

Если на дисплее появляется сообщение “ДОБАВИТЬ ВОДУ” налейте в ванну воду до уровня, обеспечивающего запуск цикла дезинфекции.



Сообщение системы ДИАГНОСТИКИ

ЦИКЛ ДЕЗИНФЕКЦИИ НЕ ЗАПУСКАЕТСЯ!!!

Если на дисплее появляется сообщение “ДОБАВИТЬ ДЕЗИНФИЦИРУЮЩИЙ РАСТВОР”, наполните предусмотренную для этой цели емкость, обеспечивая запуск цикла дезинфекции.



Display in DIAGNOSI

Для снятия пробки для добавления дезинфицирующего раствора поверните ее в направлении против часовой стрелки.

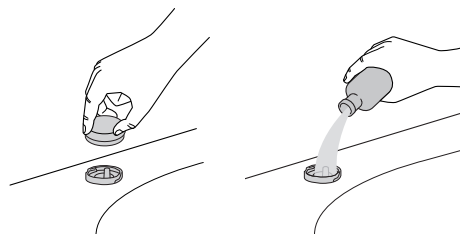

Применяйте ТОЛЬКО дезинфицирующий раствор, поставляемый фирмой Teuco.

ИСКЛЮЧЕНИЕ ЦИКЛА ДЕЗИНФЕКЦИИ

Чтобы ИСКЛЮЧИТЬ выполнение дезинфекции, нажмите клавишу “O/I”;

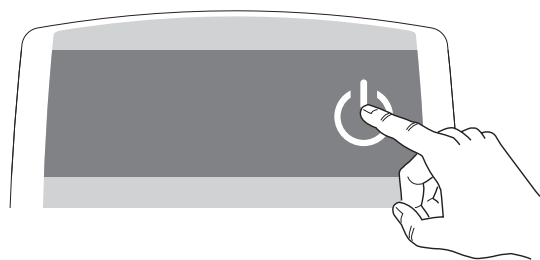

при этом система выключается, а дисплей переходит в состояние ожидания (STAND-BY).



Дисплей в состоянии ожидания (STAND-BY)



На дисплее появляется сообщение “Выполнить дезинфекцию?”

АВТОМАТИЧЕСКОЕ ВЫКЛЮЧЕНИЕ: Если в течение 5 секунд во время отображения на дисплее сообщения ЗАПУСТИТЬ ДЕЗИНФЕКЦИЮ? не выполняется какой-либо выбор, то система выключается, а дисплей переходит в состояние ожидания STAND-BY. При этом цикл ДЕЗИНФЕКЦИИ системы не выполняется.

УХОД ЗА ВАННОЙ

ОЧИСТКА ВСЕХ ПОВЕРХНОСТЕЙ

См. приложенное руководство ИНСТРУКЦИИ ПО ОЧИСТКЕ

ЗАМЕНА БАТАРЕЕК ПЕРЕНОСНОГО ПУЛЬТА УПРАВЛЕНИЯ

Для замены батареек переносного пульта снимите защитную крышку, развинтив четыре крепежных винта. Выньте старые батарейки и замените их новыми типа AAA-1,5V. Обратите внимание на то, чтобы новые батарейки были установлены при соблюдении указанной полярности. Поставьте защитную крышку на место, обращая внимание на правильность установки водонепроницаемой прокладки.

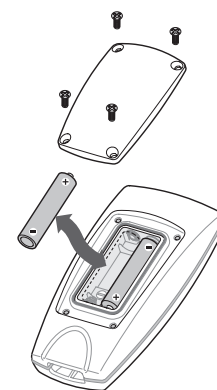

Отработанные батарейки не должны быть удалены в окружающую среду, а в предусмотренные для этой цели емкости.

ОЧИСТКА ГИДРОМАССАЖНЫХ ФОРСУНОК И ФОРСУНОК HYDROSONIC

С помощью предусмотренных для этой цели ключей демонтируйте защитные решетки (2 - гидромассажные форсунки и 6 - форсунки Hydrosonic).

Для очистки этих деталей используйте только чистую воду.

Шарик (4 - гидромассажные форсунки) может быть дополнительно разобран на части; для этой цели развинтите сопло и окажите нажатие на блокировочную шпонку в указанной стрелкой точке.

Для обеспечения правильной работы гидромассажной форсунки круглую гайку (3) следует затянуть без усилия.

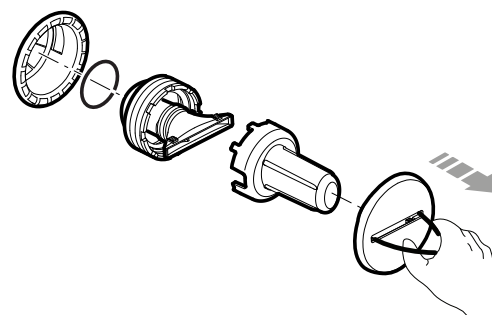

В случае неисправности или неправильной работы системы, а также для замены, насоса, блока управления, блока силового питания и т.д., обращайтесь в ближайший Центр Сервисного Обслуживания Teuco (см. перечень ЦСО Teuco). Фирма не несет ответственность за вред, причиненный неправильно отремонтированными приборами.

РЕМОНТНЫЕ РАБОТЫ

В случае выявления каких-либо неисправностей или неправильной работы вы можете связаться по телефону с ближайшим авторизованным Центром Сервисного Обслуживания (см. перечень ЦСО Teuco).

СООБЩЕНИЯ СИСТЕМЫ ДИАГНОСТИКИ

Прибор снабжен различными системами защиты, контролирующими правильность работы системы. В случае возникновения какой-либо неисправности данные системы вызывают прекращение текущей функции. При этом в последней строке дисплея высвечивается сообщение с указанием типа выявленной ошибки. Некоторые неисправности могут быть устранены, не прибегая к помощи специалиста. В следующей таблице приведено список сообщений об ошибке с описанием причин их возникновения и способов устранения.

НЕИСПРАВНОСТЬ	ПРИЧИНА	СПОСОБ УСТРАНЕНИЯ
ДОБАВИТЬ ВОДУ	Вода в ванне ниже допустимого минимального уровня для работы гидромассажной системы.	Добавьте воду в ванну до достижения уровня, обеспечивающего включение гидромассажной системы.
ДОБАВИТЬ ДЕЗИНФ. РАСТВОР	Отсутствие дезинфицирующего раствора в дозаторе исключает запуск цикла дезинфекции.	Добавьте в дозатор поставляемый фирмой Teuco дезинфицирующий раствор.
НИЗКОЕ ДАВЛЕНИЕ	Засорение всасывающего патрубка.	Чистите всасывающий патрубок (см. параграф "Уход за ванной").
ERR 39	Перегрев изделия.	Проверить, не работает ли изделие в тяжелых условиях (слишком высокая температура в помещении, воздействие прямых лучей солнца, близость к источникам тепла), в таком случае подождите несколько минут, чтобы двигатель/электронная система управления охладились.
ERR 20 (ОШИБКА20)	Неправильное положение форсунок Hydrosonic.	Проверьте правильность положения форсунок Hydrosonic.

Если на дисплее высвечиваются сообщения об ошибке, иные от описанных в предыдущей таблице, выполните сброс (RESET) системы следующим образом:

- обесточьте прибор
- через несколько секунд снова включите его под напряжение
- запустите функцию, во время которой возникла неисправность.

Если неисправность опять появляется, то обратитесь в авторизованный Центр Сервисного Обслуживания Teuco (см. перечень ЦСО Teuco).

Gratulujemy Państwu wyboru wanny z nowej linii Teuco Hydrosonic: pierwszego hydromasażu z ultradźwiękami. Jesteśmy pewni, że stałe używanie Hydrosonic umożliwi skuteczną troskę o własne ciało, zwiększy Państwa energię życiową, a także poprawia wygląd. Podczas realizacji tego projektu firma Teuco, we współpracy z zespołem naukowców, lekarzy i inżynierów, poświęciła całe lata na badania naukowe i ciągłe ulepszanie produktu finalnego. Przy produkcji linii Hydrosonic, Teuco stosuje materiały wysokiej jakości i wykonuje szereg prób i testów, dzięki czemu każde urządzenie działa doskonale i bezpiecznie w Państwa domach. Urządzenie jest wyposażone w ekskluzywny system Hydrosilence, który redukując hałas hydromasażu zwiększa doznania relaksacyjne i uczucie błogości.

SPIS TREŚCI

INFORMACJE OGÓLNE

- KOMITET MEDYCZNO-NAUKOWY	25
- JAKOŚĆ TEUCO	25
- CO TO JEST MASAŻ ULTRADŹWIĘKAMI	25
- CZTERY TYPY MASAŻU ULTRADŹWIĘKAMI	26
- KIEDY I JAK UŻYWAĆ TEUCO HYDROSONIC	26
- TEUCO HYDROSONIC - TECHNOLOGIA I BEZPIECZEŃSTWO	27
- UWAGI	27

INSTRUKCJA UŻYCIA

- DETALE HYDROSONIC	28
- OPERACJE WSTĘPNE	28
- SZCZEGÓŁY PANELU STEROWANIA (QUICK START - ALARM)	29
- SZCZEGÓŁY STEROWANIA ZDALNEGO	31
- FUNKCJA HYDROSONIC	33
- FUNKCJA HYDROMASAŻ	35
- USTAWIANIE WYŚWIETLACZA - INFO (JĘZYK - CLOCK)	38
- FUNKCJE DODATKOWE (LIGHT - CROMOEXPERIENCE - HEATER)	39
- DEZYNFEKCJA	41

KONSERWACJA OKRESOWA

- WYMIANA BATERII W PILOCIE ZDALNEGO STEROWANIA	43
- CZYSZCZENIE OTWORÓW HYDROSONIC I HYDROMASAŻ	43
- CZYSZCZENIE OTWORU ZASYSAJĄCEGO	43
- CZYSZCZENIE POWIERZCHNI (PATRZ ZAŁĄCZONA INSTRUKCJE CZYSZCZENIA)	43
- NAPRAWY	44
- KOMUNIKATY DIAGNOSTYCZNE	44

ZNACZENIE SYMBOLI



Przed włączeniem urządzenia należy zapoznać się z instrukcją obsługi.



Ostrzeżenia sygnalizujące sytuacje niebezpieczne.



INSTRUKCJA OBSŁUGI I KONSERWACJI

- Niniejsza instrukcja zawiera wskazówki bezpiecznej eksploatacji wanny z urządzeniem Hydrosonic Teuco, dlatego też należy się z nią dokładnie zapoznać przed rozpoczęciem użytkowania produktu.
- Niniejsza instrukcja jest integralną częścią produktu i powinna towarzyszyć mu przez cały czas eksploatacji.
- Spółka Teuco Guzzini S.A. zastrzega sobie prawo do wprowadzania zmian uznanych za niezbędne bez obowiązku uprzedniego powiadomienia lub wymiany. obbligo di preavviso o sostituzione.

KOMITET MEDYCZNO-NAUKOWY

- Doktor Giuseppe Bonaldi, Ordynator Neurologii w Szpitalu Fundacji Macchi w Varese.
- Doktor Enzo Berardesca, Specjalista Dermatolog w Klinice Dermatologii Uniwersytetu w Pawii.
- Doktor Raffaele Novario, Specjalista z dziedziny Fizyki Medycznej i pracownik działu Fizyki Medycznej w Szpitalu w Varese.
- Doktor Alfredo Goddi, Specjalista Radiolog w S.M.E., Varese.

JAKOŚĆ TEUCO

- Teuco zwraca maksymalną uwagę na materiały stosowane w swoich produktach wprowadzając nieustanne innowacje technologiczne zarówno w zakresie tworzyw sztucznych jak i różnych detali konstrukcyjnych. Wszystkie wanny są wykonane z odlewanego metakrylanu: rama jest ze stali i posiada nóżki przeciwdrganiowe; przewody rurowe odznaczają się wysoką wytrzymałością.
- Wanny z hydromasażem firmy Teuco posiadają oznakowanie  potwierdzające, że zostały zaprojektowane i wyprodukowane zgodnie z podstawowymi wymogami obowiązujących dyrektyw.
- Poza tym, bezpieczeństwo instalacji hydromasażu jest oficjalnie certyfikowane przez międzynarodowo uznane instytucje.

CO TO JEST MASAŻ ULTRADŹWIĘKAMI

Hydrosonic to kolejny etap w ewolucji hydromasażu. Łączy w sobie tradycyjny hydromasaż wodno-powietrzny z dobrotliwym działaniem wiązki ultradźwięków emitowanej wachlarzowato z każdego z otworów.

Działanie ultradźwięków umożliwia dołączenie do masażu powierzchniowego, właściwego dla hydromasażu tradycyjnego, również masażu dogłębnego, docierającego do dalszych warstw skóry i do każdej pojedynczej komórki. Działanie ultradźwięków na nasze ciało ma dwa różne efekty: efekt termiczny wywołwany przez wibracje struktury komórkowej i efekt mechaniczny wywołwany przez sekwencję szybkich skurczy / rozkurczy komórek.

CZTERY TYPY MASAŻU ULTRADŹWIĘKAMI

Hydrosonic umożliwia wykonanie czterech różnych masażu o specyficznych efektach uzyskiwanych dzięki modyfikacji sposobu emisji ultradźwięków. Każdy masaż Hydrosonic charakteryzuje się szczególnym sposobem mieszania powietrza i wody, wzmacniającym efekty masażu ultradźwiękowego.

Masaż Estetyczny to emisja z wyraźnymi przerwami faworyzująca działanie mechaniczne, lecz nie eliminująca działania termicznego. Działanie podobne do masażu komórkowego: komórki są stymulowane w taki sposób, aby na przemian zbliżały i oddalały się od siebie. Takie mikroruchy sprzyjają usuwaniu odpadów metabolizmu komórkowego, jednej z przyczyn cellulitu.



Ultradźwięki: Działanie przerywane krótkie

Masaż Po sporcie wykorzystujący działanie termiczne, służy rozluźnieniu i rozprężeniu skurczonych mięśni.

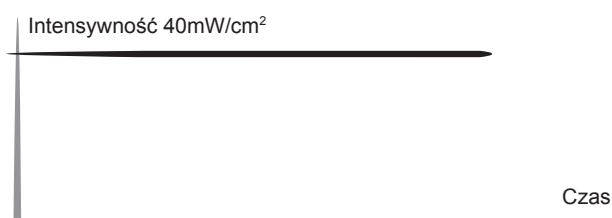

Ultradźwięki: Działanie ciągłe

Masaż Wzmacniający wykorzystuje szczególną emisję w kształcie fali trójkątnej, aby wzmocnić i dodać energii oraz ożywić metabolizm komórkowy.



Ultradźwięki: Działanie przerywane stopniowe

Masaż Przeciwstresowy zapewnia szczególną równowagę pomiędzy działaniem mechanicznym a termicznym i wykonuje mikromasaż komórkowy o funkcji relaksującej.

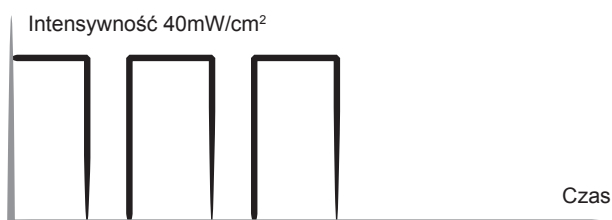

Ultradźwięki: Działanie przerywane długie

KIEDY I JAK UŻYWAĆ TEUCO HYDROSONIC

Ze względu na relaksujące i regenerujące Teuco Hydrosonic, najlepszy moment na korzystanie z hydromasażu to niewątpliwie czas po wysiłku fizycznym lub pod koniec pracowitego dnia, kilka godzin po posiłku, po skończeniu trawienia. Aby osiągnąć dobry efekt masujący, temperatura wody powinna wynosić około 37°C. Sesja hydromasażu powinna trwać kilka minut, szczególnie wtedy, gdy zaczynamy dopiero z niego korzystać. Za każdym kolejnym razem czas trwania można stopniowo wydłużać, zawsze jednak z uwzględnieniem ogólnej kondycji fizycznej.

Czas trwania masażu Hydrosonic jest wstępnie ustawiony na 15 minut (okres optymalny do uzyskania pożądanego efektu masującego). Zaleca się, aby hydromasaż tradycyjny trwał około 15/20 minut.

TEUCO HYDROSONIC - TECHNOLOGIA I BEZPIECZEŃSTWO

Wszystkie wanny Teuco Hydrosonic posiadają parametry zapewniające niezwykle wysoki poziom jakości, funkcjonalności, bezpieczeństwa i higieny.

SYSTEM HYDRO CLEAN

Dzięki hermetycznemu i automatycznemu zamknięciu dysz i otworu zasysającego, system jest odizolowany od mydła oraz innych osadów powstałych podczas wykorzystywania wanny do zwykłej kąpieli.

SYSTEM DRENAŻU

System ten eliminuje ryzyko wytrącania się osadów w rurach po użyciu Hydrosonic oraz powstawanie kamienia wapiennego, co pozwala na utrzymywanie wanny w doskonałym stanie higienicznym.

AUTOMATYCZNA DEZYNFEKCJA

System ten zapewnia idealną higienę urządzenia i wanny po skończeniu masażu ultradźwiękowego dzięki doprowadzeniu substancji odkażającej umożliwiającej sterylizację pompy, dysz i powierzchni wanny.

BEZPIECZEŃSTWO W TEUCO HYDROSONIC

Aby zapewnić stałe i pełne bezpieczeństwo w trakcie używania masażu ultradźwiękowego, Teuco wyposaża swe produkty w następujące funkcje:

- Natychmiastowa blokada głowicy emitującej ultradźwięki, jeśli z jakiegokolwiek powodu emitowana moc przekroczy 40mW/cm².
- Natychmiastowa blokada głowicy emitującej ultradźwięki, jeśli z jakiegokolwiek powodu kratka ochronna odcepi się od urządzenia.
- Blokada całego systemu w przypadku braku wody w wannie lub zbyt niskiego poziomu wody.
- Produkt został skonstruowany zgodnie z wymogami obowiązujących norm europejskich.

UWAGI

- Aby prawidłowo zainstalować produkt, postępować dokładnie według wszelkich wskazówek zawartych w załączonej instrukcji montażu. Wadliwa instalacja może spowodować szkody u osób, rzeczy lub zwierząt. Producent nie odpowiada za ewentualne szkody spowodowane niewłaściwym montażem.
- Przestrzeganie wskazówek zawartych w niniejszej instrukcji zapewni prawidłową eksploatację urządzenia. Produkt można wykorzystywać wyłącznie do celu, do którego został on zaprojektowany. Producent nie odpowiada za ewentualne szkody spowodowane niewłaściwym użyciem.
- Niniejszy produkt przeznaczony jest wyłącznie dla ludzi. Dzieci oraz osoby niepełnosprawne mogą korzystać z Hydrosonic tylko pod stałym nadzorem. W szczególnych przypadkach (osoby starsze, z nadciśnieniem, chorobami serca, kobiety ciężarne), przed korzystaniem z Hydrosonic należy zasięgnąć opinii lekarza.
- Podczas masażu ultradźwiękami do wody nie należy dodawać jakichkolwiek substancji kosmetycznych (soli, olejków, płynów do kąpieli itp.). Można stosować produkty do hydromasażu wyłącznie w przypadku jego tradycyjnego użycia. W trakcie hydromasażu należy bezwzględnie unikać dodawania płynu do kąpieli lub innych substancji pieniających; można ich natomiast używać podczas zwykłej kąpieli.
- W trakcie używania Hydrosonic nie zasłaniać otworu zasysającego żadnymi przedmiotami lub częściami ciała, a zwłaszcza unikać zbliżania włosów do otworu.
- Nie zasłaniać chwytów powietrza (przestrzeń pomiędzy podłogą a panelem wanny lub otworami panelu inspekcyjnego w przypadku wanny do zabudowy).
- Podczas niestosowania Hydrosonic należy odłączyć zasilanie elektryczne za pomocą wyłącznika wielobiegunowego znajdującego się przed nim.
- W przypadku awarii lub wadliwego działania produktu będącego na gwarancji, w celu jej zachowania, należy zwracać się tylko do autoryzowanych punktów serwisowych.
- Producent nie ponosi odpowiedzialności za ewentualne szkody spowodowane przez produkt uszkodzony przez użytkownika lub niewłaściwie naprawiony.
- Dodatkowe informacje znajdują się w dokumencie "Zasady ogólnej instalacji".

DETALE HYDROSONIC

Bateria

Końcówka prysznicowa
z wyciąganym węzem

Panel Sterowania
z wyświetlaczem pokazującym stan urządzenia, przyciskiem Alarm i przyciskiem Quick Start (Hydromasaż natychmiastowy).

Dysza Hydrosonic
Głowica emitująca ultradźwięki

Dysza Hydromasażu
Otwory Dysz można nastawiać wedle własnych potrzeb.

Pilot zdalnego sterowania

Wodoszczelny, nie tonący.

Korek Dyspensera
pojemnik na płyn dezynfekujący

Uchwyt kolumny spustowej
Zasysa wodę w wannie, aby doprowadzić ją do Dysz Hydromasażu

Otwór zasysający
Zasysa wodę w wannie, aby doprowadzić ją do Dysz Hydromasażu

Światło podwodne

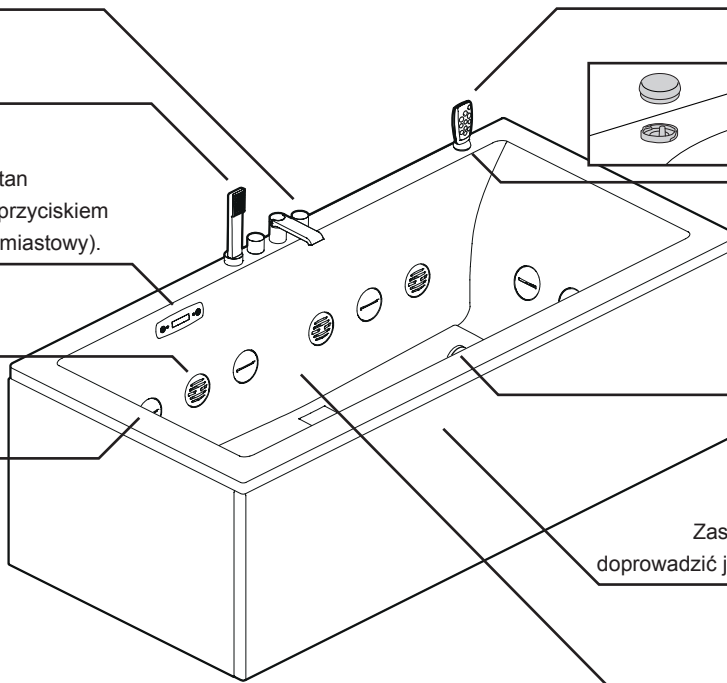

! Zwrócić uwagę, aby otwory hydromasażu nie były nastawione w kierunku otworu zasysającego; mogłoby to spowodować podciśnienie w urządzeniu a w efekcie pogorszenie jego osiągnięć.

OPERACJE WSTĘPNE

WŁĄCZANIE ZASILANIA URZĄDZENIA

Ustawić w pozycji "ON" wyłącznik główny założony podczas instalacji.

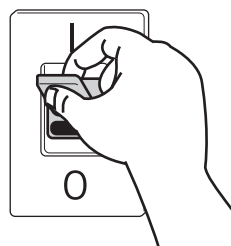

Wyświetlacz przechodzi do stanu STAND-BY i pokazuje dokładną godzinę.



Wyświetlacz: STAND-BY

NAPEŁNIANIE WANNY

Napełnić wannę tak, by poziom wody był powyżej dysz.

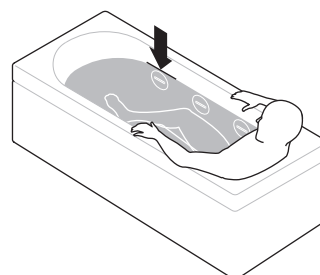

SZCZEGÓŁY PANELU STEROWANIA Z WYŚWIETLACZEM

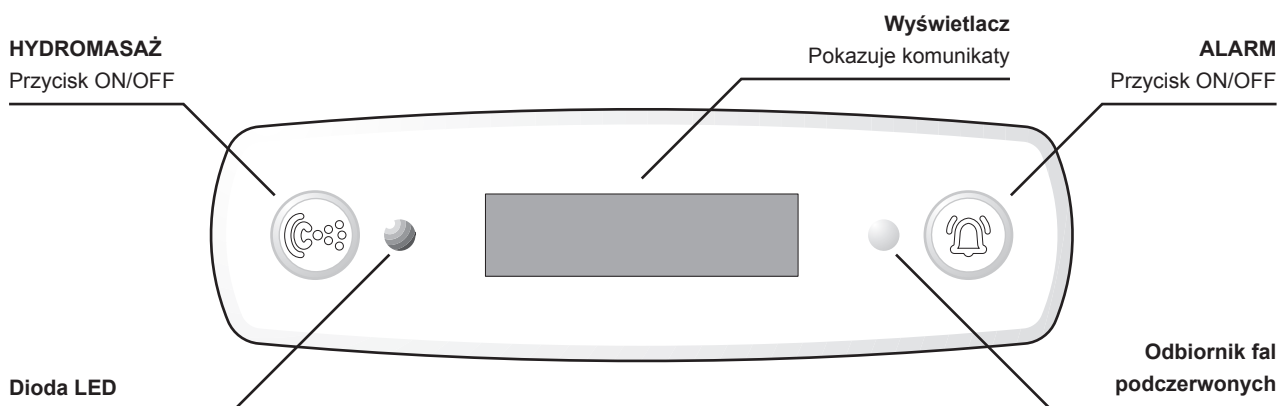

MIGAJĄCA dioda LED: Odbiór impulsów z pilota (patrz Sterowanie Zdalne)

QUICK START - HYDROMASAŻ NATYCHMIASTOWY

Po włączeniu napięcia urządzenia można uruchomić, z panelu sterowania, funkcję Hydromasaż naciskając tylko jeden klawisz. Funkcja zachowuje ostatnie zapamiętane ustawienia (patrz HYDROMASAŻ).

Aby uruchomić funkcję Hydromasaż, nacisnąć klawisz "HYDRO".

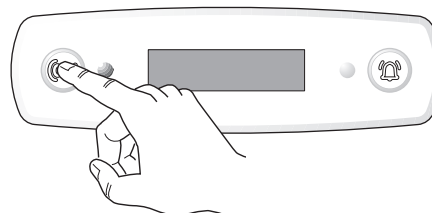

Masaż rusza i wyświetlacz pokazuje:

- **Dokładną godzinę.**
- **Temperaturę wody w wannie.**
- **Czas trwania (TIMER) hydromasażów minutach.**
- **Hydromasaż w toku.**

15	36° C	20:30
WHIRLPOOL		

Wyświetlacz: Hydromasaż w toku

Do przeprowadzenia ewentualnych regulacji korzystać z pilota (patrz STEROWANIE ZDALNE).

Po skończonym hydromasażu urządzenie wyłącza się, a wyświetlacz powraca do stanu STAND-BY. Nie jest przeprowadzana DEZYNFEKCJA urządzenia (patrz DEZYNFEKCJA).

20:30

Wyświetlacz: STAND-BY

Aby przedwcześnie zakończyć funkcję, nacisnąć ponownie klawisz HYDROMASAŻ lub wyłączyć za pomocą pilota (patrz STEROWANIE ZDALNE: Operacje Wstępne); urządzenie zatrzymuje się a wyświetlacz powraca do stanu STAND-BY.

ALARM

Z panelu sterowania można włączyć ALARM. Alarm blokuje urządzenie, zatrzymując wszystkie działające funkcje a ponadto może załączać dzwonek, jeśli został on uprzednio zamontowany (patrz instrukcja montażu wanny).

Aby włączyć Alarm, nacisnąć klawisz "ALARM".



Wyświetlacz: "ALARM"

Aby odblokować urządzenie, nacisnąć klawisz HYDRO lub klawisz I/O na pilocie; wyświetlacz powraca do stanu STAND-BY a urządzenie wyłącza się.

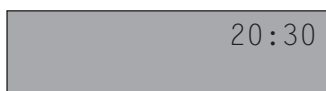

Wyświetlacz: STAND-BY

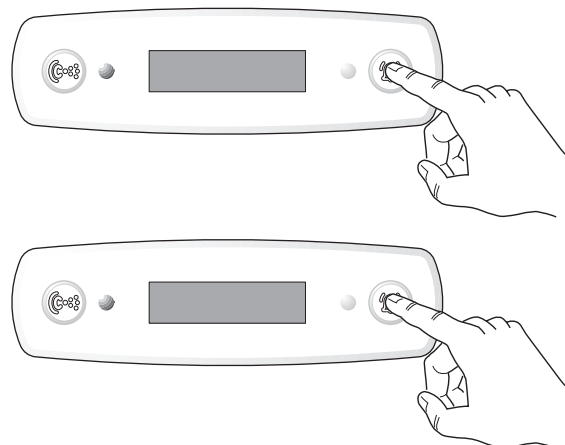

SZCZEGÓŁY STEROWANIA ZDALNEGO

O/I - Klawisz ON/OFF

WŁĄCZANIE - WYŁĄCZANIE panelu sterowania

FUNKCJE

HYDROSONIC:

Klawisz ON/OFF funkcji Hydrosonic

HYDRO:

Klawisz ON/OFF funkcji Hydrosonic

REGULACJE

"▼" i "▲":

Klawisze do wybierania/regulacji funkcji

ENTER:

Klawisz do potwierdzania wyboru/regulacji funkcji

FUNKCJE DODATKOWE

LIGHT:

Klawisz ON/OFF światła w wannie

Klawisz ON/OFF światła cromoeperience

INFO:

Klawisz dostępu do ustawień

- Zmiana GODZINY na

Wyświetlaczu

- Wybór JĘZYKA Wyświetlacza

HEATER:

Klawisz ON/OFF Ogrzewacza

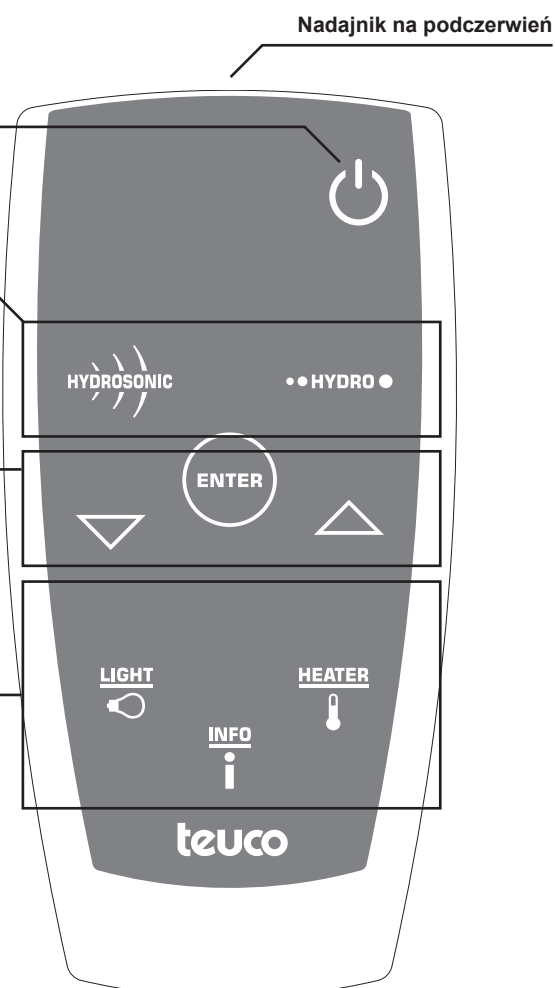

Wersja GXL

Wersje HYDROSONIC

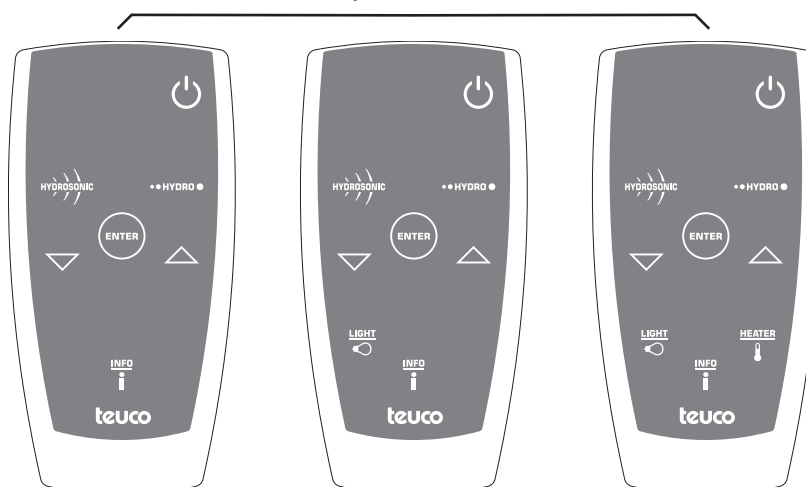

GL

GL +
Cromoeperience

GXL

WŁĄCZANIE URZĄDZENIA PILOTEM ZDALNEGO STEROWANIA

Aby włączyć urządzenie, nacisnąć klawisz "0/1"; wyświetlacz na panelu sterowania pokazuje przez kilka sekund wiadomość powitalną.

WELCOME TO
HYDROSONIC

36°C 20:30
READY

Wyświetlacz: READY

Następnie wyświetlacz przechodzi w stan oczekiwania READY; urządzenie jest gotowe do użytku (patrz HYDROSONIC, HYDROMASAŻ lub BLOWER).

Aby wyłączyć panel, nacisnąć ponownie klawisz "0/1":

- jeśli nie został wykonany przynajmniej jeden cykl Hydrosonic, Hydromasaż lub Blower, urządzenie się wyłącza a wyświetlacz powraca do stanu STAND-BY.
- Jeśli został wykonany przynajmniej jeden cykl Hydrosonic, Hydromasaż lub Blower, na wyświetlaczu pojawi się pytanie, czy chcemy przeprowadzić DEZYNFEKCJĘ (patrz DEZYNFEKCJA).

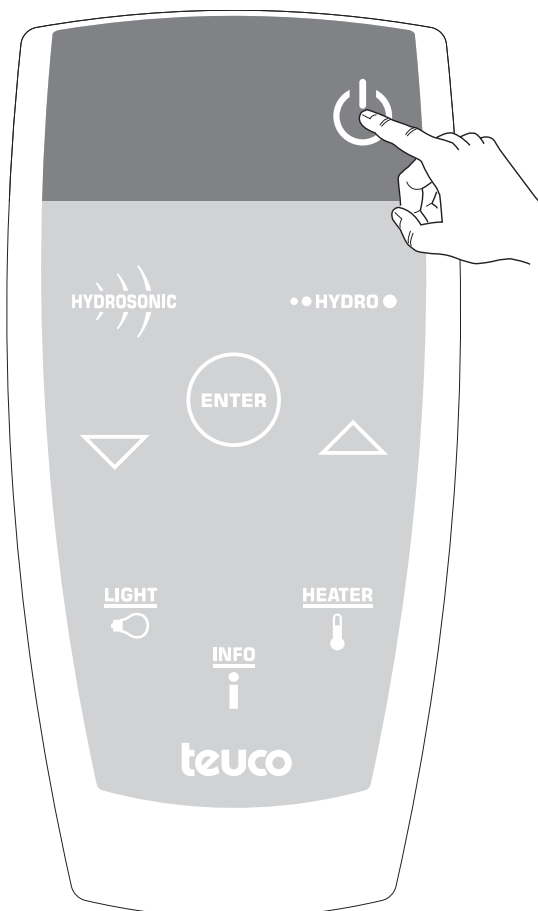

WYŁĄCZANIE AUTOMATYCZNE: Jeśli w ciągu 30 minut od włączenia lub od ostatniej aktywnej funkcji (TIMER zakończony) nie zostaną naciśnięty żaden klawisz na panelu sterowania lub pilocie, urządzenie wyłącza się a wyświetlacz powraca do stanu STAND-BY. Nie jest przeprowadzany cykl DEZYNFEKCJI urządzenia (patrz DEZYNFEKCJA).

FUNKCJA HYDROSONIC



Podczas działania funkcji Hydrosonic używać wyłącznie wody.

JAK URUCHOMIĆ HYDROSONIC

Po włączeniu urządzenia klawiszem "O/I" wyświetlacz przechodzi w stan oczekiwania READY.



Wyświetlacz: READY

Nacisnąć klawisz "HYDROSONIC" wyświetlacz pokazuje menu Hydrosonic.

Wybrać pożądaną masaż klawiszami "▼" i "▲".

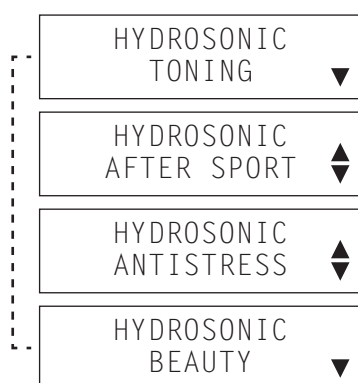

Uruchomić pożądaną masaż klawiszem "ENTER".

Masaż się uruchamia a wyświetlacz pokazuje:

- **Dokładną godzinę.**
- **Temperaturę wody w wannie.**
- **Czas trwania (TIMER) 15 minut nie dający się zmienić.**
- **Masaż Hydrosonic w toku.**



Wyświetlacz masaż Hydrosonic w toku

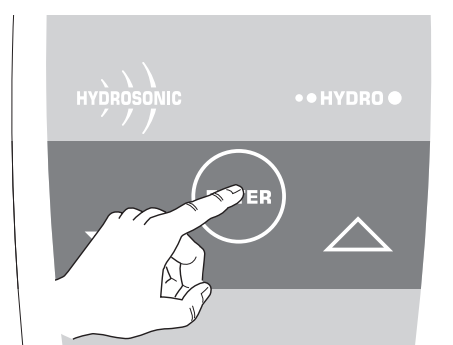
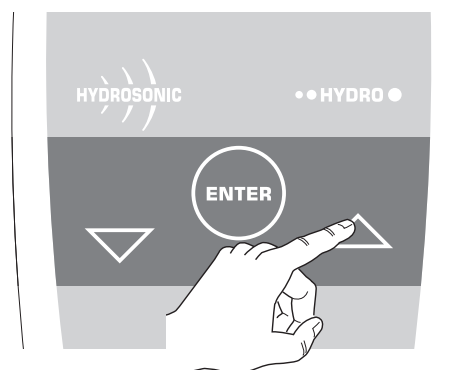
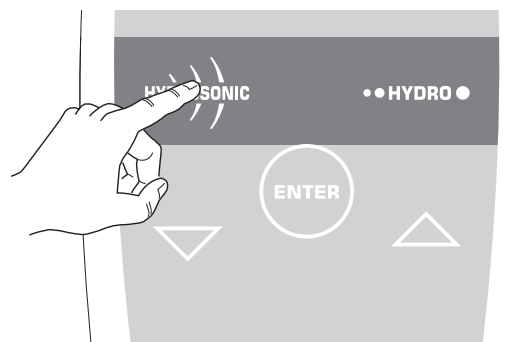

POTWIERDZENIE AUTOMATYCZNE: Jeśli, w menu Hydrosonic, w ciągu 5 sekund nie dokona się wyboru, system uruchomi masaż pokazany na wyświetlaczu.

Po skończeniu masażu Hydrosonic urządzenie się wyłącza a wyświetlacz powraca do stanu oczekiwania READY.



Wyświetlacz: READY

Aby przedwcześnie zakończyć masaż Hydrosonic w toku, naciśnięc ponownie klawisz “HYDROSONIC”; urządzenie zatrzymuje się a wyświetlacz powraca do stanu oczekiwania READY.

MASAŻ SIĘ NIE URUCHAMIA!!!

Jeśli wyświetlacz pokazuje komunikat “UZUPEŁNIJ WODĘ”, należy uzupełnić wodę w wannie tak, by uruchomił się wybrany masaż



Wyświetlacz: DIAGNOZA

PERSONALIZACJA HYDROMASAŻU (TYLKO W MASAŻU AFTER-SPORT)

Podczas działania funkcji AFTER-SPORT można personalizować ustawienia hydromasażu. Wcisnąć przycisk “ENTER”, a na wyświetlaczu pojawi się menu personalizacji hydromasażu.



Wyświetlacz: masaż Hydrosonic w toku

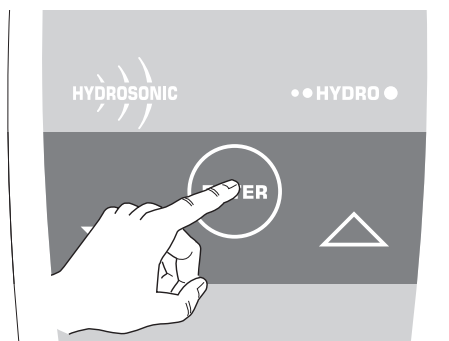

Przy pomocy przycisków “▼” i “▲” można zwiększyć lub zmniejszyć siłę masażu.



Wyświetlacz Regulacja POWIETRZA

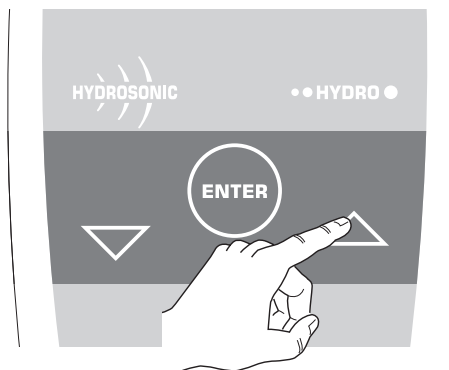

Potwierdzić ustawienie klawiszem “ENTER” wyświetlacz ponownie pokazuje masaż w toku.



Wyświetlacz: masaż Hydrosonic w toku

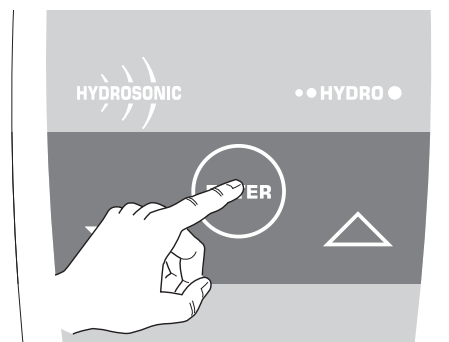

POTWIERDZENIE AUTOMATYCZNE: Jeśli w menu MYHYDRO, w ciągu 5 sekund, nie wykona się żadnych operacji, ustawienie potwierdza się AUTOMATYCZNIE, a wyświetlacz powraca do bieżącego masażu.

FUNKCJA HYDROMASAŻ



Podczas stosowania hydromasażu można użyć przeznaczonych do tego celu produktów fitokosmetyczny. Nie stosować mydła, olejków kąpielowych, produktów wytwarzających pianę lub produktów na bazie alkoholu.

JAK URUCHOMIĆ HYDROMASAŻ

Po włączeniu urządzenia klawiszem "O/I" wyświetlacz przechodzi w stan oczekiwania READY.

36°C	20:30
READY	

Wyświetlacz: READY

Uruchomić funkcję Hydromasaż klawiszem "HYDRO".

Masaż uruchamia się a wyświetlacz pokazuje:

- **Dokładną godzinę.**
- **Temperaturę wody w wannie.**
- **Czas trwania (TIMER) hydromasażu w minutach (regulowany).**
- **Hydromasaż w toku**

Po skończeniu hydromasażu urządzenie wyłącza się a wyświetlacz powraca do stanu READY.

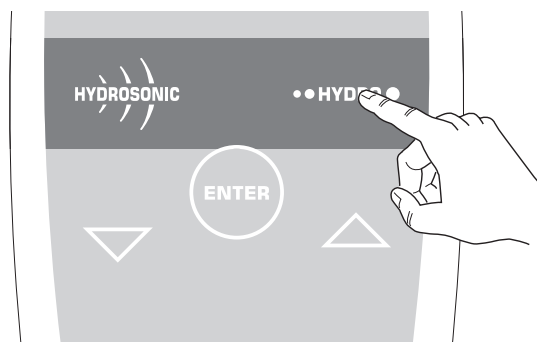

15	36°C	20:30
WHIRLPOOL		

Wyświetlacz: Hydromasaż w toku

36°C	20:30
READY	

Wyświetlacz: READY

Aby przedwcześnie zakończyć funkcję HYDROMASAŻ, nacisnąć ponownie klawisz HYDRO; urządzenie zatrzymuje się a wyświetlacz powraca do stanu READY.

MASAŻ SIĘ NIE URUCHAMIA!!!

Jeśli wyświetlacz pokazuje komunikat "UZUPEŁNIJ WODĘ", należy uzupełnić wodę w wannie tak, by uruchomił się wybrany masaż.

ADD WATER

Wyświetlacz: DIAGNOZA

REGULACJE HYDROMASAŻU

Podczas działania funkcji HYDROMASAŻ można:

- Ustawić hydromasaż według własnych upodobań poprzez regulację strumienia dysz
- Włączać efekt PULSATOR
- Zmieniać czas trwania Hydromasażu



Wyświetlacz: Hydromasaż w toku

Nacisnąć klawisz "ENTER" wyświetlacz pokazuje menu Hydromasaż.

Wybrać klawiszami "▼" i "▲" ustawienie, które chcemy zmienić.

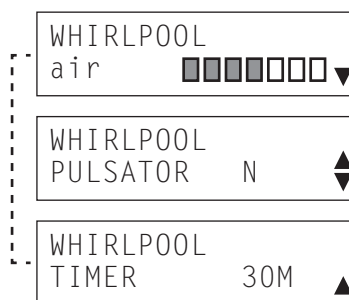
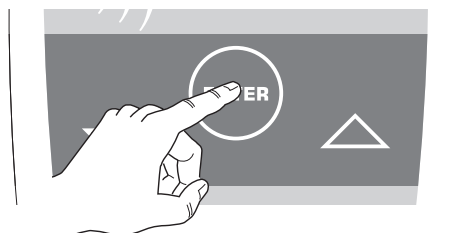

Menu Idromassaggio

POTWIERDZENIE AUTOMATYCZNE: Jeśli w menu Hydromasaż, w ciągu 5 sekund nie dokona się wyboru, wyświetlacz ponownie pokazuje masaż w toku.

PERSONALIZACJA HYDROMASAŻU

Po wybraniu MYHYDRO w menu Hydromasaż.

Wcisnąć przycisk "ENTER" na wyświetlaczu pojawi się menu personalizacji hydromasażu.

Przy pomocy przycisków "▼" i "▲" można zwiększyć lub zmniejszyć siłę masażu.

Potwierdzić ustawienie klawiszem "ENTER" wyświetlacz ponownie pokazuje menu Hydromasaż.

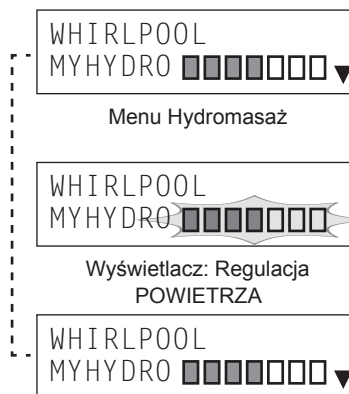
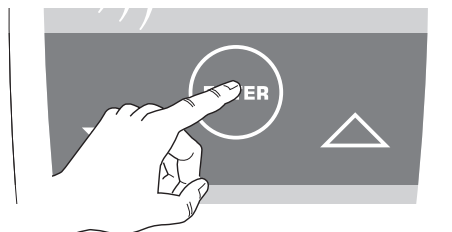

Menu Hydromasaż

Wyświetlacz: Regulacja POWIETRZA

Menu Hydromasaż

POTWIERDZENIE AUTOMATYCZNE: Jeśli w menu MYHYDRO, w ciągu 5 sekund, nie wykona się żadnych operacji, ustawienie potwierdza się AUTOMATYCZNIE, a wyświetlacz powraca do menu Hydromasaż.

WŁĄCZANIE EFEKTU PULSATOR

Po wybraniu PULSATOR N w menu Hydromasaż.

Włączyć efekt PULSATOR klawiszem "ENTER".

wyświetlacz pokazuje PULSATOR S w menu Hydromasaż.

Aby wyłączyć efekt PULSATOR, w menu Hydromasaż nacisnąć ponownie klawisz "ENTER"

Wyświetlacz ponownie pokazuje PULSATOR N.

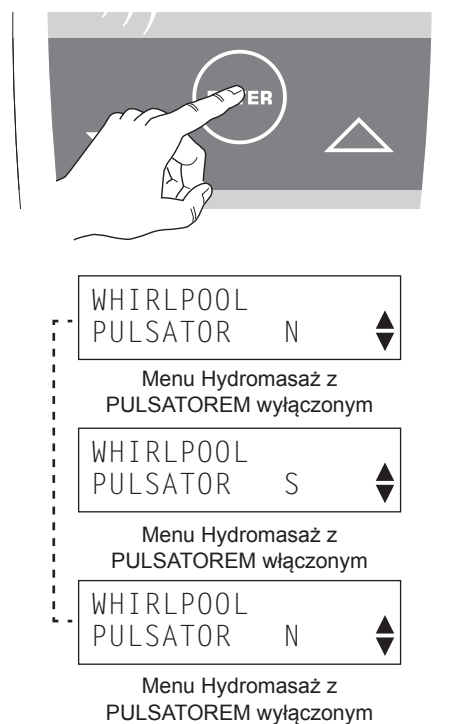

POTWIERDZENIE AUTOMATYCZNE: Jeśli w menu Hydromasaż, w ciągu 5 sekund nie dokona się wyboru, wyświetlacz ponownie pokazuje masaż w toku.

ZMIANA CZASU TRWANIA HYDROMASAŻU

Po wybraniu TIMER z menu Hydromasaż.

Nacisnąć klawisz "ENTER".

wyświetlacz pokazuje Timer.

Za pomocą klawiszy "▼" i "▲" zwiększyć lub zmniejszyć czas działania w zakresie od 1 do 30 minut.

Potwierdzić ustawienie klawiszem "ENTER"

Wyświetlacz ponownie pokazuje menu Hydromasaż.

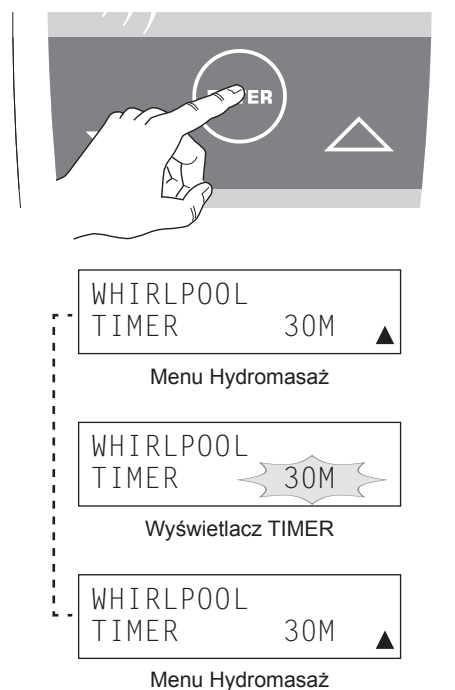

POTWIERDZENIE AUTOMATYCZNE: Jeśli w menu TIMER, w ciągu 5 sekund, nie zostaną wykonane inne operacje, regulacja POTWIERDZA SIĘ AUTOMATYCZNIE, a wyświetlacz powraca do menu Hydromasaż.

USTAWIANIE WYŚWIETLACZA - INFO

Przy włączaniu którejkolwiek z funkcji lub gdy urządzenie jest w stanie oczekiwania (Wyświetlacz w stanie READY) można:

- Regulować zegar CLOCK
- Zmienić Język wyświetlacza

Nacisnąć klawisz "INFO" wyświetlacz pokazuje menu Info. Wybrać klawiszami "▼" i "▲" ustawienie, które chcemy zmienić.



Menu Info

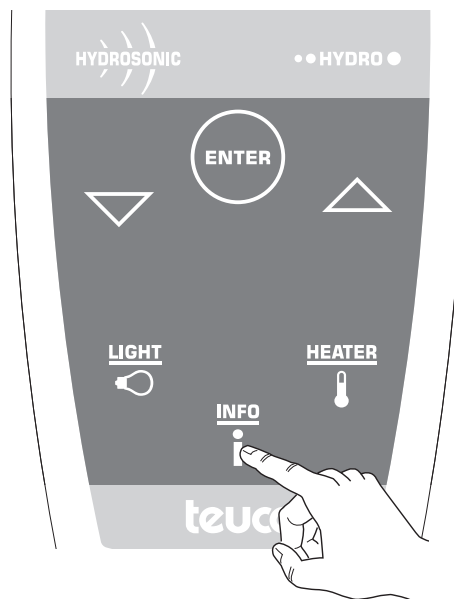

POTWIERDZENIE AUTOMATYCZNE: Jeśli w menu Info, w ciągu 5 sekund, nie dokona się wyboru, wyświetlacz ponownie pokazuje ostatnio wybrane ustawienia.

ZEGAR

Po wybraniu GODZIN z menu Info.



Menu Info

Nacisnąć klawisz "ENTER" na wyświetlaczu pojawi się ZMIANA GODZINY.

Za pomocą klawiszy "▼" i "▲" zmienić wyświetlaną Godzinę. Potwierdzić regulację klawiszem "ENTER" na wyświetlaczu pojawi się ZMIANA MINUT.

Za pomocą klawiszy "▼" i "▲" zmienić wyświetlane Minuty. Potwierdzić regulację klawiszem "ENTER" na wyświetlaczu pojawi się ZMIANA TRYBU Godziny.

Za pomocą klawiszy "▼" i "▲" zmienić TRYB wyświetlania Godziny. Potwierdzić regulację klawiszem "ENTER".

Wyświetlacz ponownie pokazuje menu Info.

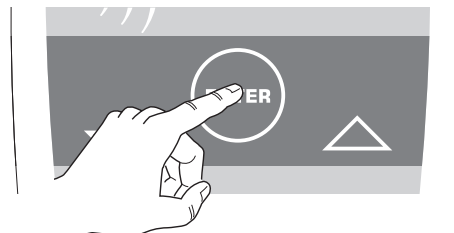

Wyświetlacz: Clock



Wyświetlacz: Clock



Wyświetlacz: Clock



Menu Info

POTWIERDZENIE AUTOMATYCZNE: Jeśli w menu zmiany Godziny, w ciągu 5 sekund, nie zostaną wykonane inne operacje, regulacja POTWIERDZA SIĘ AUTOMATYCZNIE, a wyświetlacz powraca do menu Info.

JEZYK

Po wybraniu JEZYK z menu Info.



Menu Info

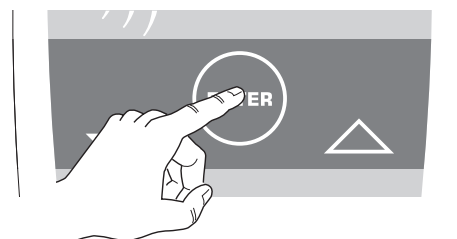

Nacisnąć klawisz "ENTER"
wyświetlacz pokazuje używany język.

Za pomocą klawiszy "▼" i "▲" zmienić używany język.

Potwierdzić regulację klawiszem "ENTER"
wyświetlacz ponownie pokazuje menu Info.



Wyświetlacz: Język



Menu Hydromasaż

POTWIERDZENIE AUTOMATYCZNE: Jeśli w menu zmiany Języka, w ciągu 5 sekund, nie zostaną wykonane inne operacje, regulacja POTWIERDZA SIĘ AUTOMATYCZNIE, a wyświetlacz powraca do menu Info.

FUNKCJA DODATKOWE

Po włączeniu urządzenia klawiszem "O/I" można uruchomić niektóre funkcje dodatkowe obecne tylko w niektórych wersjach (patrz wersje w SZCZEGÓŁY STEROWANIA ZDALNEGO).

ŚWIATŁO W WANNIE - LIGH

Przy włączeniu którejkolwiek z funkcji lub gdy urządzenie jest w stanie oczekiwania (Wyświetlacz w stanie READY) można włączyć światło w wannie.

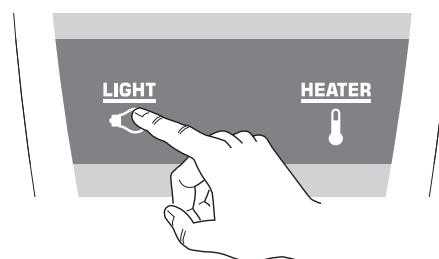

Zapalić światło klawiszem "LIGHT".
Światło zapala się a wyświetlacz potwierdza przez kilka sekund włączenie lampki a następnie powraca do poprzedniego ekranu.



Display LIGHT ON

Zgasić światło klawiszem "LIGHT".
Światło gaśnie a wyświetlacz potwierdza przez kilka sekund wyłączenie lampki a następnie powraca do poprzedniego ekranu.



Display LIGHT OFF

CROMOEXPERIENCE

Przy włączaniu którejkolwiek z funkcji lub gdy urządzenie jest w stanie oczekiwania (Wyświetlacz w stanie READY) można włączyć światło cromoexperience.

Zapalić światło Chromoexperience klawiszem „Light”. Światło Chromoexperience uruchamia się proponując rotację kolorów o interwale około 10 sekund. Te kolory to: biały, różowy, czerwony, pomarańczowy, żółty, zielony, chabrowy, niebieski, fioletowy. Wyświetlacz potwierdza przez kilka sekund włączenie lampki a następnie powraca do poprzedniego ekranu.

Zablokować żądany kolor klawiszem „light”. Nacisnąć dwa razy szybko po sobie klawisz „light”.

Zgasić światło Chromoexperience klawiszem „light”. Światło Chromoexperience zgaśnie i wyświetlacz potwierdza przez kilka sekund wyłączenie lampki a następnie powraca do poprzedniego ekranu.

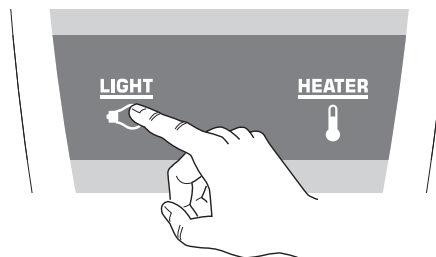

15 36°C 20:30
LIGHT ON

Display LIGHT ON

15 36°C 20:30
LIGHT OFF

Display LIGHT OFF

CROMOEXPERIENCE NIE WŁĄCZA SIĘ!!!

Jeśli wyświetlacz pokazuje komunikat “UZUPEŁNIJ WODĘ”, należy uzupełnić wodę w wannie tak, by lampka się zapalała.

add
water

Display in DIAGNOSI

OGRZEWACZ - HEATER

Przy włączaniu funkcji HYDROMASAŻ lub HYDROSONIC można włączyć ogrzewacz wody w wannie, aby utrzymywać jej stałą temperaturę.

Wyłączyć ogrzewacz klawiszem "HEATER". Ogrzewacz włącza się a wyświetlacz potwierdza przez kilka sekund włączenie (#) a następnie powraca do poprzedniego ekranu.

Włączyć ogrzewacz klawiszem "HEATER". Ogrzewacz wyłącza się a wyświetlacz potwierdza przez kilka sekund wyłączenie a następnie powraca do poprzedniego ekranu.

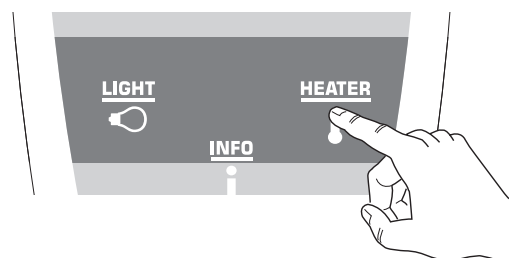

15 36°C# 20:30
HEATER ON

Wyświetlacz:
Heater ON

15 36°C 20:30
HEATER OFF

Wyświetlacz
Heater OFF

WYŁĄCZANIE AUTOMATYCZNE: Jeśli funkcja w toku się kończy, wyłącza się również ogrzewacz.

DEZYNFEKCJA

Kiedy urządzenie zostaje wyłączone klawiszem "O/I", a został wykonany przynajmniej jeden cykl Hydrosonic, Hydromasaż lub Blower, wanna przygotowuje się do cyklu DEZYNFEKCJI.



Podczas Dezynfekcji zarówno zdalne sterowanie jak i panel sterowania są odłączone z wyjątkiem klawiszy "O/I" i "ALARM", za pomocą których można przerwać Dezynfekcję.

ABY PRZEPROWADZIĆ CYKL DEZYNFEKCJI

Przed uruchomieniem Dezynfekcji, WYJŚĆ Z WANNY.

start
disinfection?

Wyświetlacz pokazuje żądanie

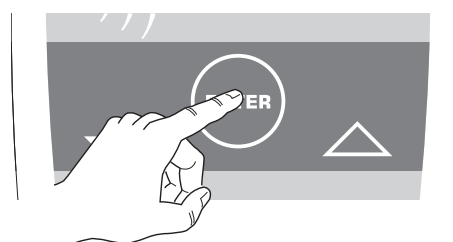

Uruchomić Dezynfekcję klawiszem "ENTER". Wyświetlacz pokazuje przez kilka sekund komunikat ostrzegawczy.

Następnie wyświetlacz pokazuje Dezynfekcja.; Cykl Dezynfekcja wykonuje automatycznie:

- hydromasaż przez około 1 minutę z wprowadzeniem środka dezynfekującego z dyspensera do urządzenia;
- pauzę 10-minutową, podczas której środek dezynfekujący działa w urządzeniu;
- zamknięcie otworu zasysającego.

leave
bathtub

disinfection
running

Po skończonym cyklu Dezynfekcji urządzenie wyłącza się a wyświetlacz powraca do stanu STAND-BY.



Wyświetlacz:
STAND-BY

DEZYNFEKCJA SIĘ NIE URUCHAMIA!!!

Jeśli wyświetlacz pokazuje komunikat “UZUPEŁNIJ WODĘ”, należy uzupełnić wodę w wannie tak, by uruchomiła się Dezynfekcja.



Wyświetlacz: DIAGNOZA

DEZYNFEKCJA SIĘ NIE URUCHAMIA!!!

Jeśli wyświetlacz pokazuje komunikat “UZUPEŁNIJ ŚRODEK DEZYNFEKUJĄCY”, należy uzupełnić odpowiedni zbiornik tak, by uruchomiła się Dezynfekcja. Odkręcić korek na zbiorniku środka dezynfekującego, obracając go w kierunku przeciwnym do ruchu wskazówek zegara.



Wyświetlacz: DIAGNOZA

Uzupełnić zbiornik środkiem dezynfekującym tak, by uruchomiła się funkcja. Zamknąć zbiornik korkiem zdjętym uprzednio.

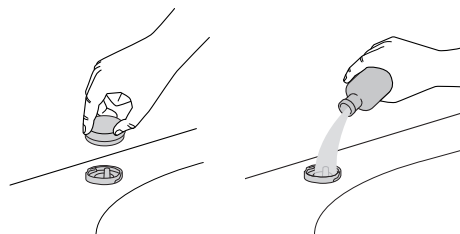

Używać WYŁĄCZNIE roztworu dezynfekującego dostarczanego przez firmę Teuco.

ABY NIE PRZEPROWADZAĆ CYKLU DEZYNFEKCJI

Aby NIE wykonywać Dezynfekcji, nacisnąć klawisz “O/I” urządzenie wyłączy się a wyświetlacz przejdzie do stanu STAND-BY.

Opróżnić wannę, obracając uchwyt odpływu.

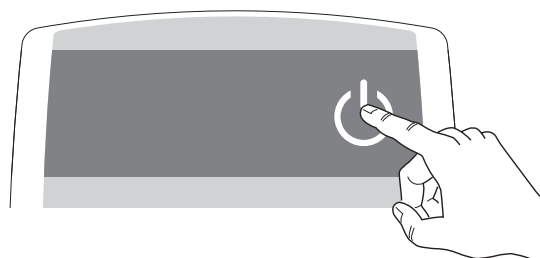

Wyświetlacz pokazuje żądanie
Dezynfekcji



Wyświetlacz:
STAND-BY

WYŁĄCZANIE AUTOMATYCZNE: Jeśli w ciągu 5 sekund, podczas gdy wyświetlacz pokazuje pytanie URUCHOMIĆ DEZYNFEKCJĘ?, nie dokona się wyboru, urządzenie wyłączy się a wyświetlacz przejdzie do stanu STAND-BY. Nie będzie wykonywany cykl DEZYNFEKCJI urządzenia.

KONSERWACJA

CZYSZCZENIE POWIERZCHNI

Patrz załączona INSTRUKCJE CZYSZCZENIA.

WYMIANA BATERII W PILOCIE ZDALNEGO STEROWANIA

Aby wymienić baterie w Pilocie, zdjąć pokrywę ochronną odkręcając cztery wkręty. Wyjąć zużyte baterie i zastąpić je dwiema nowymi typu AAA-1,5V. Wkładając nowe baterie do Pilota, zwrócić uwagę na prawidłową biegunowość.

Założyć pokrywę ochronną pamiętając o uszczelnieniu.

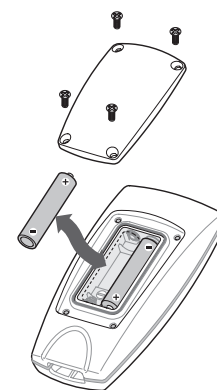

Zużytych baterii nie wolno wyrzucać razem ze zwykłymi śmieciami, lecz do odpowiednich pojemników na odpady szkodliwe.

CZYSZCZENIE OTWORÓW HYDROSONIC I HYDROMASAŻ

Posługując się odpowiednimi kluczami (2-Dysza hydromasaż) i (6-Dysza Hydrosonic) zdjąć kratki osłaniające.

Do czyszczenia używać wyłącznie wody.

Kulkę (4-Dysza hydromasaż) można wymontować odkręcając dyszę wylotową i naciskając wpust blokujący w punkcie wskazanym strzałką. Aby dysza Hydromasażu dobrze funkcjonowała, zamontować ponownie pierścień (3) dokręcając go z wyczuciem.

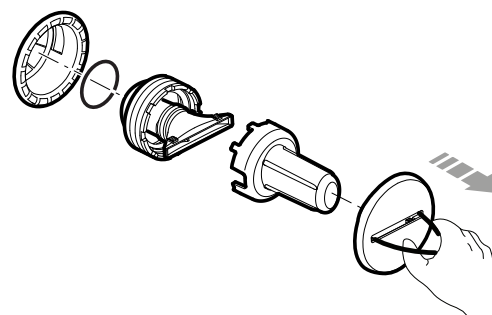

W razie awarii lub nieprawidłowego funkcjonowania (Np.: Anomalie, pompa, jednostka sterowania, jednostka zasilania ...) należy zwrócić się Centrum Serwisu Technicznego Teuco w danym regionie (patrz wykaz C.S.T. Teuco). Firma nie ponosi odpowiedzialności za ewentualne szkody spowodowane przez urządzenia niewłaściwie naprawione.

NAPRAWY

W razie nieprawidłowego działania, można zadzwonić bezpośrednio do najbliższego Autoryzowanego Centrum Serwisu Technicznego (patrz wykaz C.S.T. Teuco).

KOMUNIKATY DIAGNOSTYCZNE

Urządzenie jest wyposażone w różne systemy zabezpieczające, które kontrolują jego prawidłowe działanie. W przypadku nieprawidłowego działania system wyłącza aktualnie działającą funkcję.

Wyświetlacz pokazuje rodzaj wykrytego błędu w ostatnim wierszu.

Niektóre z tych nieprawidłowości można usunąć bez interwencji technika; tabela podaje sposoby przywrócenia zablokowanej funkcji.

NIEPRAWIDŁOWOŚĆ	PRZYCZYNA	CO ZROBIĆ
ADD WATER	Woda w wannie poniżej poziomu minimalnego wymaganego do pracy hydromasażu.	Uzupełnić wodę w wannie do poziomu, przy którym hydromasaż zaczyna ponownie działać.
ADD SANITIZER	Brak w dyspenserze płynu do dezynfekcji potrzebnego do rozpoczęcia cyklu.	Uzupełnić w odpowiednim zbiorniku płyn do dezynfekcji dostarczany przez Teuco.
LOW PRESSURE	Zatkany otwór zasysający.	Oczyszczyć otwór zasysający (patrz paragraf konserwacja).
ERR 39	Przegrzanie produktu.	Sprawdzić, czy produkt nie pracuje w zbyt trudnych warunkach (wysoka temperatura otoczenia, bezpośrednie wystawienie na promienie słoneczne, znajduje się w pobliżu źródeł ciepła). Poczekać kilka minut, aby silnik/elektroniczny system sterowania ochłodził się.
ERR 20	Niewłaściwe położenie guzów Hydrosonic	Sprawdzić położenie guzów Hydrosonic.

Jeśli na wyświetlaczu pokażą się błędy inne niż podane w powyższej tabeli, należy wykonać RESET urządzenia w następujący sposób:

- odłączyć zasilanie elektryczne urządzenia
- po kilku sekundach ponownie włączyć zasilanie elektryczne
- włączyć ponownie funkcję, która zatrzymała się z powodu nieprawidłowości.

Jeśli błędy nie ustąpią, należy zwrócić się do autoryzowanego Centrum Serwisu Technicznego (patrz wykaz C.S.T. Teuco).

Zahvaljujemo vam na odabiru kade nove linije Teuco Hydrosonic: prvoj hidromasaži s ultrazvucima. Uvjereni smo da će vam konstantno korištenje Hydrosonica omogućiti djelotvornu njegu vašeg tijela i osjećati će se vitalniji i ljepši. Realizaciji ovog projekta, Teuco je, u suradnji s grupom istraživača, liječnika i inženjera, posvetio više godina rada, studia i neprekidnog usavršavanja.

Za proizvodnju Hydrosonica, Teuco koristi materijale visoke kvalitete i provodi čitav niz atesta na svakom uređaju kako bi bio garantiran besprijekoran rad i sigurno korištenje za kućnu upotrebu.

Ovaj je proizvod opremljen ekskluzivnim sustavom Hydrosilence koji smanjuje bučnost hidromasaže i na taj način pospješuje i pojačava u vama osjećaj relaksacije i dobrobiti.

KAZALO

OPĆI PODACI

- MEDICINSKO-ZNANSTVENA KOMISIJA	47
- KVALITETA TEUCOVIH MATERIJALA	47
- U ČEMU SE SASTOJI MASAÏA HYDROSONIC	47
- ČETIRI VRSTE MASAÏE HYDROSONIC	48
- KAD I KAKO SE KORISTI TEUCO HYDROSONIC.	48
- TEUCO HYDROSONIC	49
- VISOKA TEHNOLOGIJA I POUZDANOST - UPOZORENJA	49

UPUTSTVA ZA KORIŠTENJE

- OPIS HYDROSONICA	50
- PREDRADNJE	50
- OPIS KONTROLNE PLOČE (QUICK START - ALARM)	51
- OPIS DALJINSKOG UPRAVLJAČA	53
- FUNKCIJA HYDROSONIC	55
- FUNKCIJA HIDROMASAÏE	57
- PODEŠAVANJE ZASLONA - INFO (JEZIK - CLOCK)	60
- DODATNE FUNKCIJE (LIGHT - CROMOEXPERIENCE - HEATER)	61
- DEZINFEKCIJA	63

POVREMENA ODRĀVANJA

- ZAMJENA BATERIJA U DALJINSKOM UPRAVLJAČU	65
- ČIŠĆENJE OTVORA HYDROSONIC I ZA HIDROMASAÏU.	65
- ČIŠĆENJE USISNOG OTVORA	65
- ČIŠĆENJE POVRŠINA (PROČITAJTE PRILOŽENA UPUTSTVA ZA ČIŠĆENJE).	65
- POPRAVCI	66
- PORUKE AUTODIJAGNOZE	66

POPIS OZNAKA



Pažljivo pročitajte ove upute prije korištenja proizvoda.



Važno upozorenje koje signalizira opasnost.



UPUTSTVA ZA KORIŠTENJE I ODRĀVANJE

- Pošto su ova uputstva vaš "putokaz" za sigurno rukovanje Teucovog minibazena, neophodno je potrebno pročitati ih u cijelosti prije nego što pristupite korištenju ovog proizvoda.
- Ova su uputstva sastavni dio proizvoda i moraju se dakle čuvati za eventualna buduća čitanja.
- Teuco Guzzini Spa pridržava pravo na izvršavanje izmjena koje će smatrati svrsishodnim bez prethodnog upozorenja ili obaveznog zamjenjivanja.

ZNANSTVENO-MEDICINSKA KOMISIJA

- Doktor Giuseppe Bonaldi, primarijus Neurologije u bolnici Circolo i u fundaciji Macchi u Varese-u.
- Doktor Enzo Berardesca, specijalist u dermatologiji u dermatološkoj klinici Sveučilišta u Paviji.
- Doktor Raffaele Novario, specijalist u fizikalnoj terapiji i asistent na odjelu fizikalne terapije bolnice Circolo u Varese-u.
- Doktor Alfredo Goddi, specijalist u radiologiji, S.M.E. - Varese.

KVALITETA TEUCOVIH MATERIJALA

- Teuco postavlja poseban naglasak na odabiru materijala za svoje proizvode i radi postojano na tehnološkom razvoju plastičnih sirovina i proizvodnih procesa. Sve su Teucove kade izrađene u ljevanom metakrilatu: nosiva je struktura u pocinčanom čeliku, proizvod je opremljen nogicama protiv vibriranja, a cijevi su od materijala visoke izdržljivosti.
- Hidro-masažne kade Teuco su snabdjevene sa oznakama  koje potvrđuju da su dizajnirane i proizvedene uz skladu s osnovnim zahtjevima važećih direktiva.
- Sigurnost Teuco hidro-masažnih kada je također službeno certificirana od strane međunarodno priznatih institucija.

U ČEMU SE SASTOJI MASAĀA HYDROSONIC?

Hydrosonic predstavlja razvoj hidromasaže. Ustvari spaja tradicionalnu hidromasažu vodom i zrakom s blagotvornim učincima snopa ultrazvuka odaslanog u lepezastom obliku iz svake mlaznice.

Primjena ultrazvuka omogućuje upotpunjavanje površinske masaže specifičnog za tradicionalnu hidromasažu dubinskom masažom koja dostiže potkožne slojeve i zahvaća svaku pojedinu stanicu. Djelovanje ultrazvuka proizvodi dva različita učinka na naš organizam: termički učinak kao posljedicu vibriranja staničnog tkiva i mehanički učinak kao posljedicu ubrzanog naizmjeničnog skupljanja/rastezanja stanica.

ČETIRI VRSTE MASAŽA HYDROSONIC

Hydrosonic predviđa četiri različite vrste masaža s specifičnim učincima koji se postižu regulirajući način odašiljanja ultrazvuka. Svaka je pojedina Hydrosonic masaža karakterizirana je različitim omjerom u miksiranju zraka-vode koji ostvaruje najbolji učinak masaže i ultrazvuka.

Masaža za ljepotu, naglašavajući izmjenično odašiljanje ultrazvuka pridaje prednost mehaničkom učinku, zadržavajući istovremeno termički učinak. Ova je varijanta slična masaži stanica; stimulira se njihovo izmjenično približavanje i udaljavanje. Ovim se mikrokretanjem potiče odstranjivanje ostataka metabolizma, jednog od uzroka nastajanja celulita.

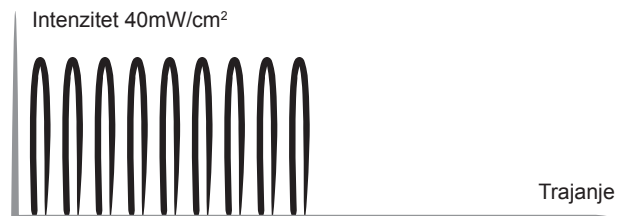

Ultrazvuk: kratko naizmjenično djelovanje

Masaža poslije sporta koristi termički učinak ultrazvuka za opuštanje i istežanje zgrčenih mišića.

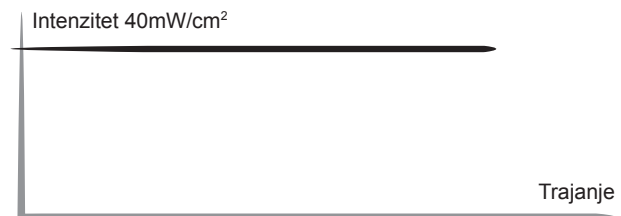

Ultrazvuk: neprekidno djelovanje

Okrepljujuća masaža koristi posebnu vrstu odašiljanja ultrazvuka, tj. valove trokutastog oblika koji vraćaju snagu i energiju obnavljajući metabolizam stanica.



Ultrazvuk: postepeno naizmjenično djelovanje

Masaža protiv stresa, pažljivim ujednačavanjem mehaničkog i termičkog učinka postiže se mikro-masaža stanica i relaksacija cijelog organizma

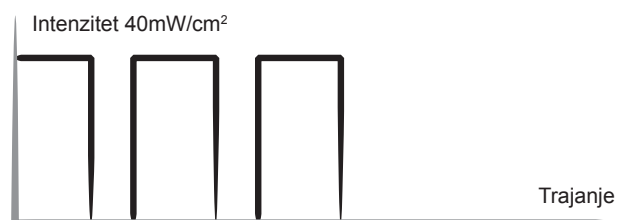

Ultrazvuk: dugo naizmjenično djelovanje

KAD I KAKO SE KORISTI TEUCO HYDROSONIC?

Imajući u vidu opuštanje i regeneraciju koju ovaj uređaj ostvaruje, zasigurno je najprikladnije koristiti ga nakon sportskih aktivnosti ili na kraju vašeg radnog dana, daleko od obroka i nakon što je probava dovršena. Temperatura vode mora se održavati na otprilike 37°C stupnjeva kako bi se postigao optimalan učinak masaže.

Trajanje tretmana je ograničeno na nekoliko minuta, pogotovo ako se masaža koristi po prvi put. U slijedećim će se tretmanima trajanje postepeno povećavati, obračavajući stalno pažnju na cjelokupno fizičko stanje korisnika pri određivanju trajanja masaže. Trajanje masaže Hydrosonic je postavljeno na 15 minuta (optimalno trajanje

za postizanje željenog rezultata masaže).

Prilikom korištenja tradicionalne funkcije hidromasaže savjetujemo da postavite trajanje od otprilike 15/20 minuta.

TEUCO HYDROSONIC – VISOKA TEHNOLOGIJA I POUZDANOST

Sve Teucove kade Hydrosonic opremljene su sistemima koji vam osiguravaju maksimalni stupanj kvalitete, funkcionalnosti, pouzdanosti i higijene.

HYDRO CLEAN SYSTEM

Zahvaljujući automatskom zatvaranju mlaznica za izbacivanje vode i zraka te usisnog otvora, sprječava se onečišćavanje cijelog uređaja sapunom i ostalim sredstvima, ako se kada koristi za obično kupanje.

SISTEM DRENAJE

Otklanja opasnost skupljanja vode u cijevima nakon korištenja Hydrosonica, izbjegavajući taloženje kamenca i osiguravajući potpunu čistoću kade.

AUTOMATSKA DEZINFEKCIJA

Osigurava potpunu higijenu uređaja i kade nakon što je dovršen tretman masaže Hydrosonic i ubacuje u optok posebnu tekućinu za dezinfekciju koja služi za čišćenje pumpe, mlaznica i površine kade.

POUZDANOST TEUCOVOG HYDROSONICA

- Kako bi osigurao uvijek i u svakom slučaju potpunu pouzdanost u kućnom korištenju masaže Hydrosonic, Teuco je predvidio slijedeće funkcije:
- Neposredna blokaža glavice koja odašilje ultrazvukove ako, iz bilo kojeg razloga odaslana snaga prelazi 40mW/cm².
- Neposredna blokaža glavice koja odašilje ultrazvukove ako se, iz bilo kojeg razloga zaštitna mrežica, odljepi.
- Blokaža cjelokupnog uređaja ako nema vode u kadi ili ako je razina vode nedovoljna.
- Proizvod je izrađen u skladu s važećim europskim normativama.

UPOZORENJA

- Pažljivo slijedite sve savjete navedene u priloženim uputstvima za pravilnu montažu ovog proizvoda. Neispravna montaža može nanijeti štete osobama, predmetima ili životinjama. Proizvođač nije odgovoran za štete prouzročene nepravilnom montažom.
- Pridržavajte se svih navedenih uputa za pravilno korištenje ovog proizvoda. Ovaj proizvod može biti namijenjen isključivo svrhama za koje je i zamišljen. Proizvođač nije odgovoran za eventualne štete prouzročene nepravilnim korištenjem.
- Korištenje je ovog proizvoda namijenjeno isključivo odraslim osobama. Djeca i invalidi smiju upotrebljavati Hydrosonic uz stalni nadzor, a u pojedinim je slučajevima (starije osobe, osobe s visokim tlakom, srčani bolesnici, trudnice) potrebno zatražiti mišljenje liječnika prije korištenja masaže Hydrosonic.
- Tijekom masaže Hydrosonic ne smiju se ulijevati u vodu nikakav kozmetički preparat (soli, ulja, tekući sapuni), Samo u slučaju kada se vrši tradicionalna hidro-masažna kupka, moguće je koristiti posebne proizvode za hidromasažu. Veoma je važno da se tijekom tretmana hidromasaže ne upotrebljavaju sapuni ni pjenušavi proizvodi koje možete koristiti kod normalnog kupanja.
- Tijekom korištenja masaže Hydrosonic nemojte začepiti usisne otvore predmetima ili dijelovima tijela, a pogotovo nemojte približavati kosu ovim otvorima.
- Nemojte zapriječavati otvor za zrak (prostor između poda i obloge kade ili otvore na kontrolnoj oblogi kod kada za ugradnju).
- Kad uređaj Hydrosonic nije u uporabi, isključite napajanje izoliranjem glavne sklopke, postavljenje na izvoru napajanja uređaja.
- U slučaju kvara ili neispravnog rada ovog proizvoda obratite se isključivo ovlaštenom tehničkom osoblju i koristite garanciju ako je još važeća.
- Proizvođač ne odgovara za eventualne štete na proizvodima koji su neispravno popravljani ili pak prepravljani.
- Za detaljnije informacije, pogledajte dokument "Standardi za opće instalacije."

OPIS HYDROSONICA

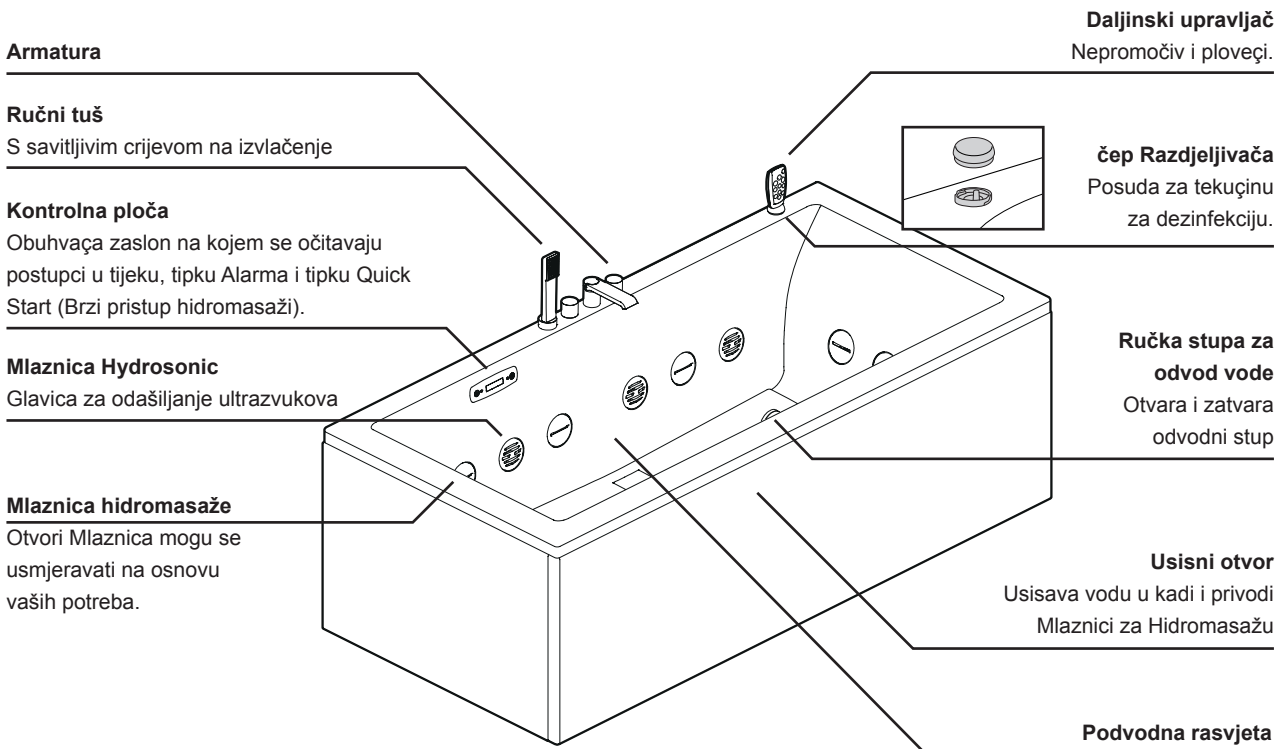

Pripazite da ne okrenete otvore za hidromasažu u smjeru usisnog otvora, jer bi to moglo prouzročiti pad pritiska u uređaju s dosljednim manjim učinkom uređaja.

PREDRADNJE

UKOPČAVANJE U MREŽNI NAPON

Postavite na "UKLJ" glavni prekidač koji se namješta prilikom montaže.

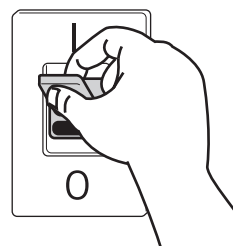

Zaslon prelazi na STAND-BY i na njemu se očitava točno vrijeme.



Na zaslonu STAND-BY

ULIJTE VODU U KADU

Ulijte vodu u kadu sve dok razina vode ne nadvisi mlaznice.

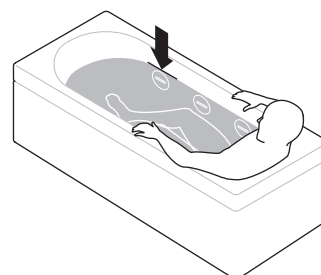

OPIS KONTROLNE PLOČE S ZASLONOM

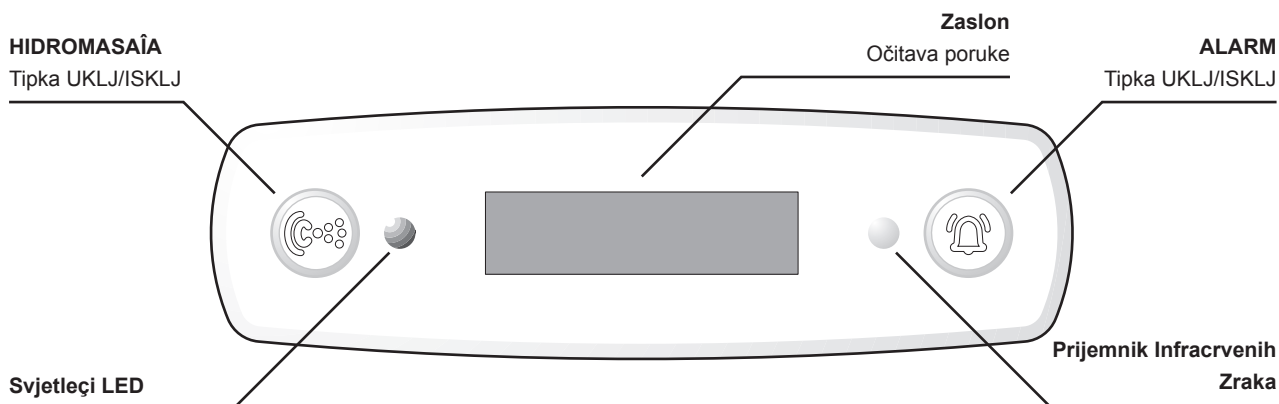

SVJETLUCAVI Led: Prima impulse Daljinskog Upravljača
(pročitajte poglavlje Daljinski Upravljač)

QUICK START – BRZI PRISTUP HIDROMASAĀ

Nakon što ste ukopčali uređaj u mrežni napon, možete uključiti, preko kontrolne ploče, funkciju hidromasaže pritiskom jedne tipke. Funkcija zadržava posljednje postavbe koje ste ubacili u memoriju (pročitajte poglavlje o HIDROMASAĀ).

Ako želite uključiti funkciju Hidromasaže, pritisnite tipku "HYDRO".

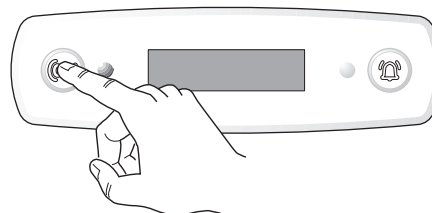

Masaža se uključuje i na zaslonu se očitava:

- **Točno vrijeme.**
- **Temperatura vode u kadi.**
- **Trajanje (TIMER) u minutama hidromasaže.**
- **Hidromasaža u tijeku**

Koristite daljinski upravljač za eventualna podešavanja (pročitajte poglavlje DALJINSKI UPRAVLJAČ).

Nakon što ste dovršili tretman hidromasaže uređaj se isključuje a zaslon se vraća na STAND-BY. Ne uključuje se DEZINFEKCIJA uređaja (pročitajte poglavlje o DEZINFEKCIJI).

15	36° C	20:30
WHIRLPOOL		

Na zaslonu Hidromasaža u tijeku

20:30

Na zaslonu STAND-BY

Ako želite prijevremeno obustaviti određenu funkciju, još jednom pritisnite tipku HIDROMASAĀ ili upotrijebite daljinski upravljač (pročitajte DALJINSKI UPRAVLJAČ: Predradnje); uređaj se obustavlja, a zaslon se vraća na STAND-BY.

ALARM

Preko kontrolne ploče možete uključiti i ALARM. Alarm blokira uređaj obustavljajući sve funkcije koje su u tijeku. Osim toga može eventualno uključiti alarmni signal, samo ako je zvonce već prethodno instalirano (pročitajte uputstva za montažu kade).

Ako želite uključiti Alarm, pritisnite tipku "ALARM".



Na zaslonu "ALARM"

Ako želite odblokirati uređaj, pritisnite tipku HYDRO ili tipku I/O na daljinskom upravljaču; zaslon se vraća na STAND-BY, a uređaj se isključuje.



Na zaslonu STAND-BY

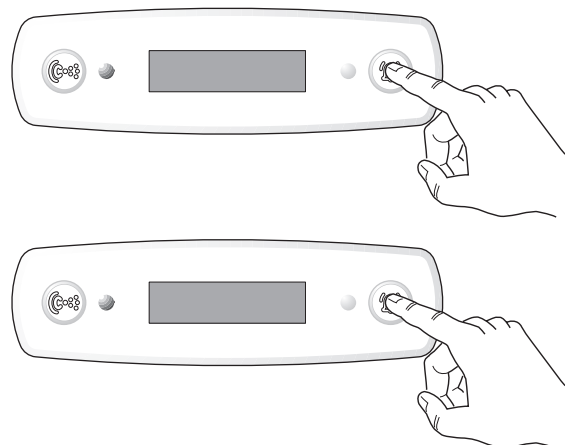

OPIS DALJINSKOG UPRAVLJAČA

O/I - Tipka UKLJ/ISKLJ

UKLJUČIVANJE – ISKLJUČIVANJE kontrolne ploče

FUNKCIJE

HYDROSONIC:

Tipka UKLJ/ISKLJ funkcije Hydrosonic

HYDRO:

Tipka UKLJ/ISKLJ funkcije Hidromasaže

REGULIRANJA

”▼” i ”▲”:

Tipke za odabir/reguliranje funkcija

ENTER:

Tipka za potvrdu odabira/reguliranja funkcija

FUNKCIJE DODATNE OPREME

LIGHT:

Tipka UKLJ/ISKLJ rasvjete u kadi

Tipka UKLJ/ISKLJ Cromoexperience

INFO:

Tipka kojom se pristupa ovim postavima:

- Podešavanje SATI na Zaslону
- Odabir JEZIKA na Zaslону

HEATER:

Tipka UKLJ/ISKLJ Grijača

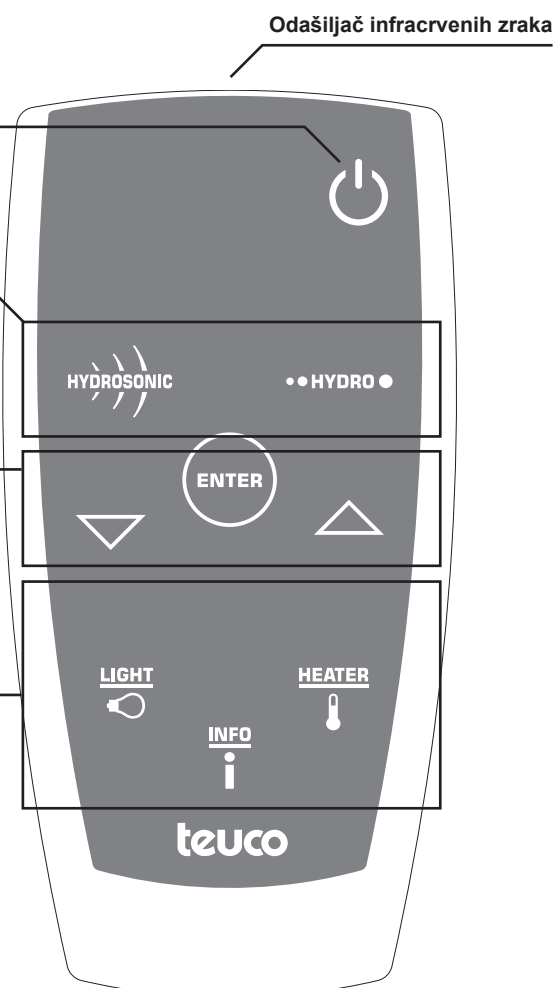

Varijanta GXL

Varijanta HYDROSONIC

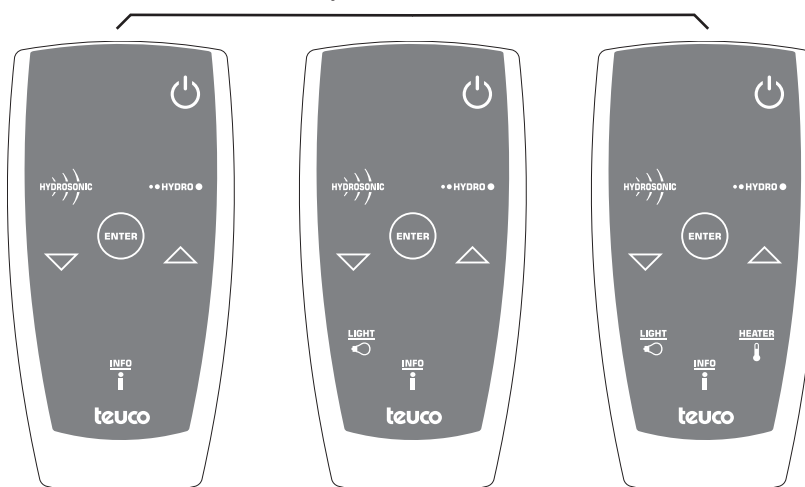

UKLJUČIVANJE UREĐAJA DALJINSKIM UPRAVLJAČEM

Ako želite uključiti uređaj, pritisnite tipku "0/1";
Zaslon na kontrolnoj ploči očitava za nekoliko sekundi poruku dobrodošlice.

WELCOME TO
HYDROSONIC

36°C 20:30
READY

Na zaslonu READY

Nakon toga zaslon je u fazi čekanja i očitava se READY; uređaj je spreman za korištenje (pročitajte HYDROSONIC, HIDROMASAŽA ili BLOWER).

Ako želite isključiti kontrolnu ploču, pritisnite još jednom tipku "0/1":

- ako niste dovršili barem jedan tretman Hydrosonica, Hidromasaže ili Blowera, uređaj se isključuje, a zaslon se vraća na STAND-BY.
- Ako ste dovršili barem jedan tretman Hydrosonica, Hidromasaže ili Blowera, na zaslonu se očitava pitanje da li želite pristupiti DEZINFEKCIJI (pročitajte DEZINFEKCIJA).

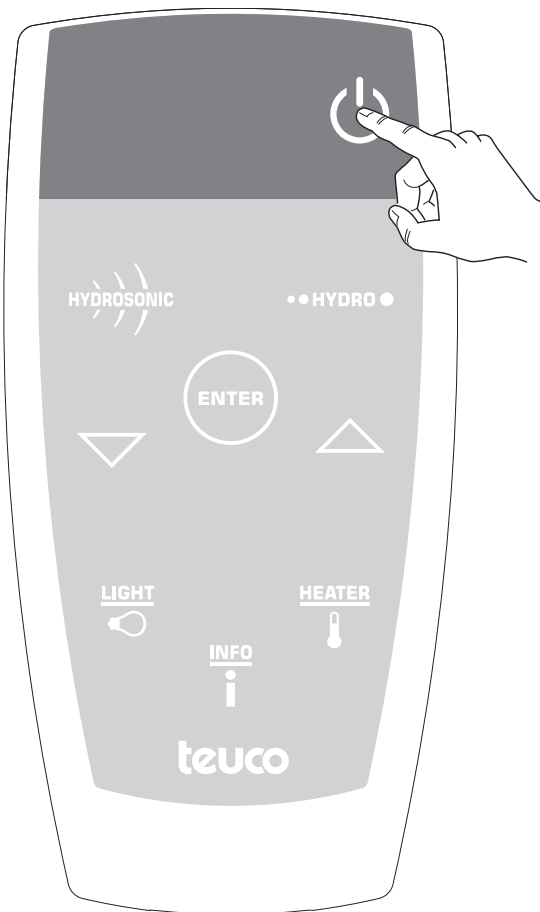

AUTOMATSKO ISKLJUČIVANJE: Ako se u roku od 30 minuta nakon ukopčavanja uređaja ili nakon uključivanja posljednje funkcije (TIMER na nuli) ne vrši ikakav pritisak na kontrolnoj ploči ili na daljinskom upravljaču, uređaj se isključuje, a zaslon se vraća na STAND-BY. Ne pristupa se ciklusu DEZINFEKCIJE uređaja (pročitajte DEZINFEKCIJA).

FUNKCIJA HYDROSONIC



Za vrijeme rada Hydrosonica, upotrebljavajte isključivo vodu.

KAKO SE UKLJUČUJE HYDROSONIC?

Nakon što ste uključili uređaj tipkom "O/I", zaslon je u fazi čekanja i očitava se READY.



Display in READY

Pritisnite tipku "HYDROSONIC" na zaslonu se očitava meni Hydrosonic.

Odaberite željenu masažu tipkama "▼" i "▲".

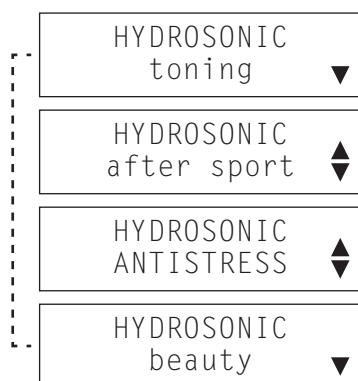

Uključite željenu masažu tipkom "ENTER".

Masaža se uključuje, a na zaslonu se očitava:

- **Točno vrijeme.**
- **Temperatura vode u kadi.**
- **Trajanje (TIMER) od 15 minuta koje se ne može izmjeniti.**
- **Masaža Hydrosonic u tijeku.**



Na zaslonu masaža Hydrosonic u tijeku

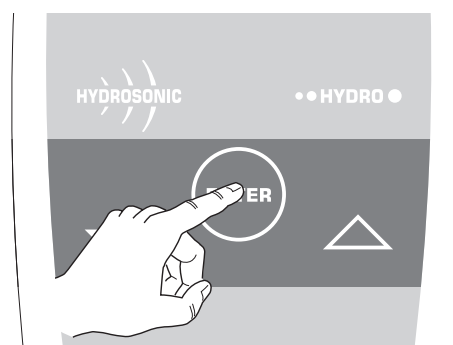
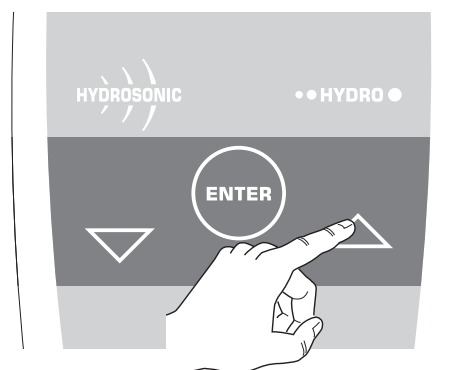
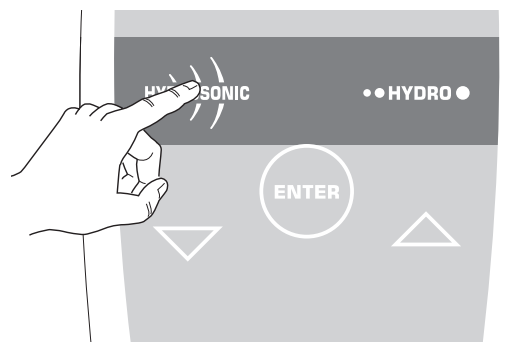

AUTOMATSKA POTVRDA: Ako u sklopu menija Hydrosonic, u roku od 5 sekundi ne izvršite odabir, uređaj uključuje masažu koja se očitava na zaslonu.

Nakon što je masaža Hydrosonic dovršena uređaj se isključuje, a zaslon se opet vraća na fazu čekanja i očitava se READY.



Na zaslonu READY

Ako želite prijevremeno obustaviti masažu Hydrosonic u tijeku, još jednom pritisnite tipku "HYDROSONIC"; uređaj se obustavlja, zaslon se vraća u fazu čekanja i očitava se READY.

MASAÏA SE NE UKLJUČUJE!!!

Ako se na zaslonu očitava "DOLIJTE VODE" pristupite punjenju kade tako da se uključi odabrana masaža.



Na zaslonu AUTODIJAGNOZA

PRILAGODITE HIDROMASAÏU VAŠIM POTREBAMA (SAMO ZA MASAÏU POSLIJE SPORTA)

Tijekom rada funkcije POSLIJE SPORTA možete prilagoditi hidromasažu vašim potrebama. Pritisnite tipku "ENTER" i na zaslonu se očitava meni za prilagođavanje hidromasaže.



Na zaslonu masaža Hydrosonic u tijeku

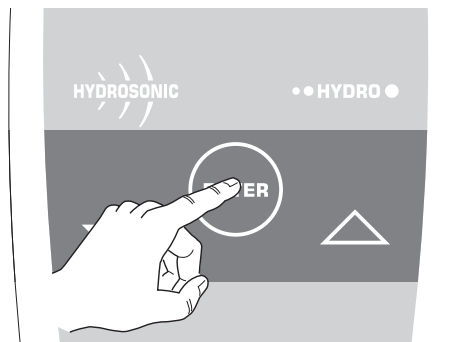

Pritisnite tipku "▼" i "▲" ovisno o tome da li želite povećati ili smanjiti snagu hidromasaže.



Na zaslonu reguliranje MYHYDRO

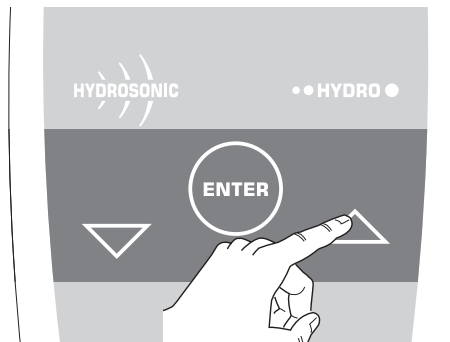

Potvrdite željeni postav tipkom "ENTER" na zaslonu se opet očitava masaža u tijeku.



Na zaslonu masaža Hydrosonic u tijeku

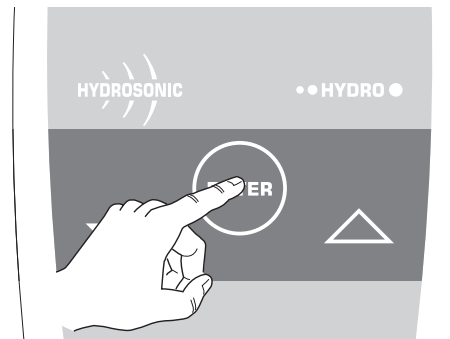

AUTOMATSKA POTVRDA: Ako unutar menija MYHYDRO u roku od 5 sekundi ne pristupite drugim postupcima, odabrani se postav AUTOMATSKI POTVRĐUJE i na zaslonu se opet očitava masaža koja je u tijeku.

FUNKCIJA HIDROMASAÏE



Za vrijeme rada hidro-masažne kade se mogu koristiti posebni fito-kozmetički proizvodi za kupanje. Ne koristite sapune, ulja za kupke ili proizvode koji pjene ili su na bazi alkohola.

KAKO SE UKLJUČUJE HIDROMASAÏA?

Nakon što ste uključili uređaj tipkom "O/I", na zaslonu se očitava poruka READY.



Na zaslonu READY

Uključite funkciju hidromasaža tipkom "HYDRO"

Masaža se uključuje, a na zaslonu se očitava:

- **Točno vrijeme.**
- **Temperatura vode u kadi.**
- **Trajanje (TIMER) u minutama hidromasaže (može se podesiti).**
- **Hidromasaža u tijeku.**

Nakon što je hidromasaža dovršena, uređaj se isključuje, a na zaslonu se opet očitava READY.

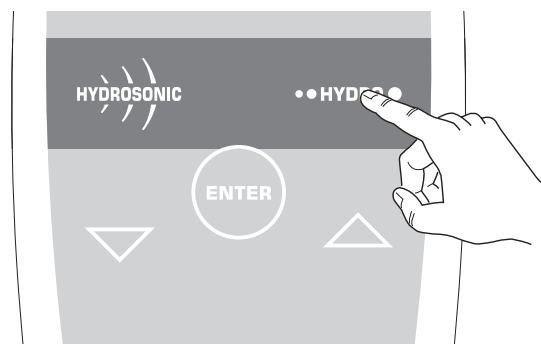

Na zaslonu Hidromasaža u tijeku



Na zaslonu READY

Ako želite prijevremeno obustaviti funkciju HIDROMASAÏE, pritisnite još jednom tipku HYDRO; uređaj se blokira, a na zaslonu se opet očitava READY.

MASAÏA SE NE UKLJUČUJE!!!

Ako se na zaslonu očitava "DOLIJTE VODE" pristupite punjenju kade tako da se uključi odabrana masaža.



Na zaslonu AUTODIJAGNOZA

REGULIRANJE HIDROMASAĀE

Za vrijeme rada HIDROMASAĀE moŹete:

- Prilagodite masaŹu podeŹavanjem potiska mlaznica
- UKljuĉiti funkciju PULSATOR
- Podesiti trajanje HidromasaŹe

30 36°C 20:30
whirlpool

Na zaslonu HidromasaŹa u tijeku

Pritisnite tipku "ENTER".

Na zaslonu se oĉitava meni HidromasaŹe.

Odaberite tipkom "▼" i "▲" postav koji Źelite izmjeniti.

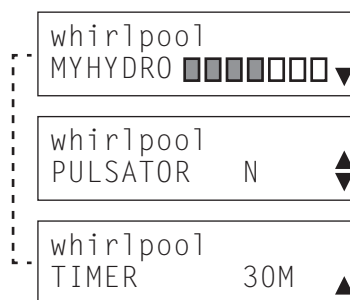
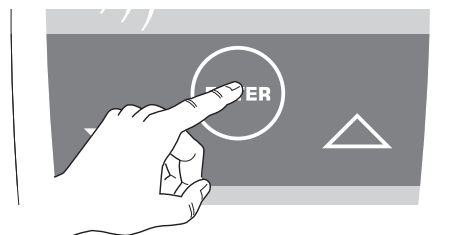

Meni HidromasaŹa

AUTOMATSKA POTVRDA: Ako u sklopu menija HidromasaŹa ne izvrŹite odabir u roku od 5 sekundi, na zaslonu se opet oĉitava poruka da je masaŹa u tijeku.

PRILAGODITE HIDROMASAĀU VAŹIM POTREBAMA

Nakon Źto ste odabrali MYHYDRO iz menija hidromasaŹe.

Pritisnite tipku "ENTER" na zaslonu se oĉitava meni za prilagoĉavanje hidromasaŹe vaŹim potrebama.

Pritisnite tipku "▼" i "▲" ovisno o tome da li Źelite poveĉati ili smanjiti snagu hidromasaŹe.

Potvrdite Źeljeni postav tipkom "ENTER" na zaslonu se opet oĉitava meni HidromasaŹa.

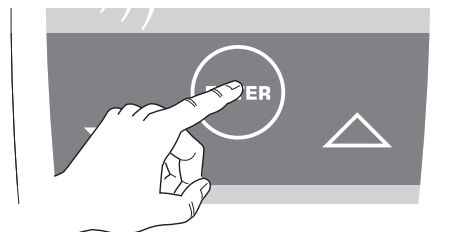

Meni HidromasaŹa

Meni HidromasaŹa

Meni HidromasaŹa

AUTOMATSKA POTVRDA: Ako unutar menija MYHYDRO u roku od 5 sekundi ne pristupite drugim postupcima, odabrani se postav AUTOMATSKI POTVRĀUJE i na zaslonu se vraĉa meni HidromasaŹe.

UKLJUČITE FUNKCIJU PULSATOR

Nakon što ste odabrali PULSATOR N unutar menija Hidromasaže.

Uključite funkciju PULSATOR tipkom "ENTER"

Na zaslonu se očitava PULSATOR S unutar menija Hidromasaže.

Ako želite isključiti funkciju PULSATOR unutar menija Hidromasaže pritisnite još jednom tipku "ENTER".

Na zaslonu se opet očitava PULSATOR N.

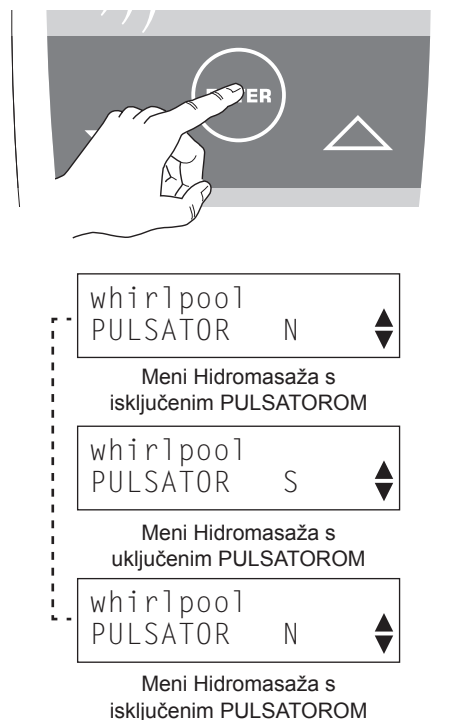

AUTOMATSKA POTVRDA: Ako u sklopu menija Hidromasaže, u roku od 5 sekundi ne izvršite odabir, na zaslonu se ponovno očitava masaža u tijeku.

PODESITE TRAJANJE HIDROMASAĀE

Nakon što ste odabrali TIMER iz menija Hidromasaže.

Pritisnite tipku "ENTER",

Na zaslonu se očitava Timer.

Pritisnite tipku "▼" i "▲" ako želite povećati ili smanjiti trajanje funkcije od 1 do 30 minuta. Potvrdite željeni postav tipkom "ENTER"

Na zaslonu se opet očitava meni Hidromasaže..

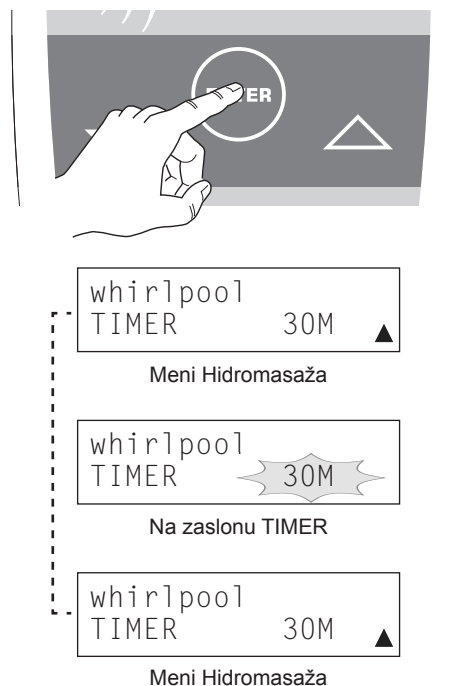

AUTOMATSKA POTVRDA: Ako u sklopu menija TIMER, u roku od 5 sekundi ne izvršite nijedan postupak, postav regulacije se AUTOMATSKI POTVRĐUJE, a na zaslonu se opet očitava meni Hidromasaže.

PODEŠAVANJE ZASLONA – INFO

Za vrijeme uključivanja jedne funkcije ili u fazi čekanja

(Na zaslonu: READY) možete:

- Podesiti sat CLOCK
- Promjeniti prikazani Jezik

Pritisnite tipku "INFO"

na zaslonu se očitava meni Info. Odaberite tipkom "▼" i "▲" postav koji želite promijeniti.



Meni Info

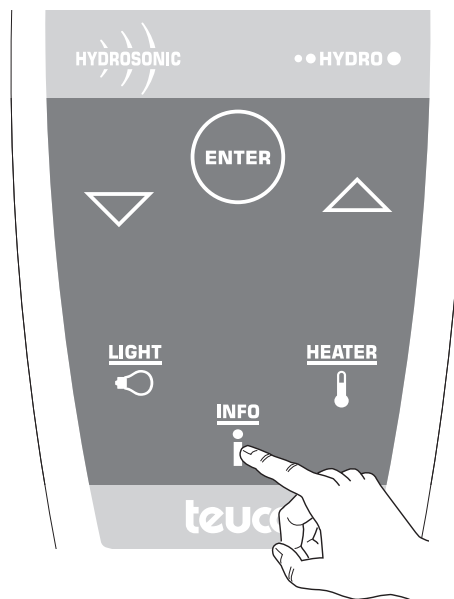

AUTOMATSKA POTVRDA: Ako u sklopu menija Info ne izvršite odabir u roku od 5 sekundi, na zaslonu se opet očitava prijašnji postav.

SAT

Nakon što ste odabrali SAT iz menija Info.



Meni Info

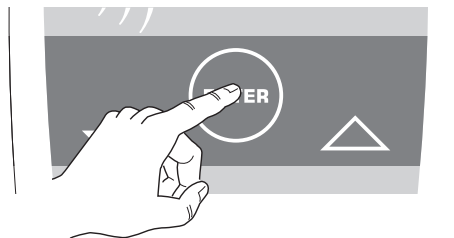

Pritisnite tipku "ENTER"

na zaslonu se očitava PODESITE SATI.

Pritisnite tipku "▼" i "▲" ako želite podesiti prikazane Sate. Potvrdite postav tipkom "ENTER" na zaslonu se očitava PODESITE MINUTE.

Pritisnite tipku "▼" i "▲" ako želite podesiti prikazane Minute. Potvrdite postav tipkom "ENTER" na zaslonu se očitava PODESITE MODALITET SATI.

Pritisnite tipku "▼" i "▲" ako želite podesiti prikazani Modalitet Sati. Potvrdite postav tipkom "ENTER"

Na zaslonu se ponovno očitava meni Info.



Na zaslonu Clock

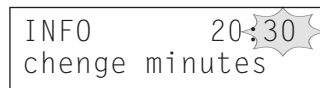

Na zaslonu Clock



Na zaslonu Clock



Meni Info

AUTOMATSKA POTVRDA: Ako u sklopu podešavanja Sati ne pristupite novom postupku u roku od 5 sekundi, prijašnji postav se AUTOMATSKI POTVRĐUJE i zaslon se opet vraća na meni Info.

JEZIK

Nakon što ste odabrali JEZIK iz menija Info.



Meni Info

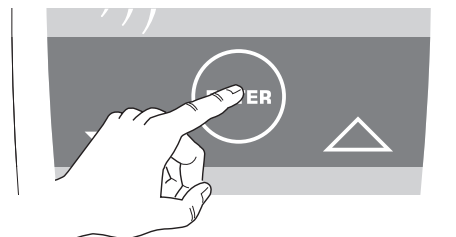

Pritisnite tipku "ENTER" na zaslonu se očitava jezik koji se koristi.

Pritisnite tipku "▼" i "▲" ako želite promjeniti jezik koji se koristi.

Potvrdite postav tipkom "ENTER" na zaslonu se ponovno očitava meni Info.



Na zaslonu Jezik



Meni Hidromasaže

AUTOMATSKA POTVRDA: Ako u sklopu promjene Jezika ne pristupite novom postupku u roku od 5 sekundi, prijašnji postav se AUTOMATSKI POTVRĐUJE i zaslon se opet vraća na meni Info.

DODATNE FUNKCIJE

Nakon što ste uključili uređaj tipkom "O/I" moguće je uključiti i nekoliko dodatnih funkcija koje su predviđene samo u pojedinim varijantama (pročitajte o varijantama u poglavlju FUNKCIJE DALJINSKOG UPRAVLJAČA).

RASVJETA U KADI - LIGHT

Prilikom uključivanja funkcije ili ako je uređaj u fazi čekanja (Na Zaslonu piše READY) moguće je upaliti rasvjetu u kadi.

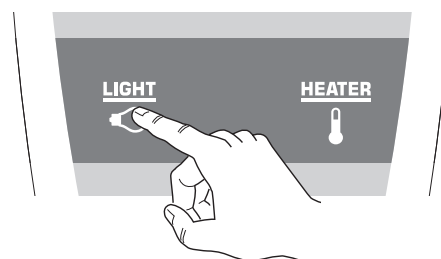

Uključite rasvjetu tipkom "LIGHT". Pali se svjetlo, a na zaslonu se za nekoliko sekundi očitava da je svjetlo upaljeno. Potom se na zaslonu vraća prethodna poruka.



Na zaslonu Light ON

Isključite rasvjetu tipkom "LIGHT". Svjetlo se gasi, a na zaslonu se za nekoliko sekundi očitava da je svjetlo ugašeno. Potom se na zaslonu vraća prethodna poruka.



Na zaslonu Light OFF

CROMOEXPERIENCE

Prilikom uključivanja funkcije ili ako je uređaj u fazi čekanja (Na Zaslону piše READY) moguće je upaliti Cromoexperience.

Uključite Cromoexperience pomoću tipke "light". Cromoexperience se pokreće uz rotaciju boja u intervalima od oko 10 sekundi. Boje su: bijela, ružičasta, crvena, narančasta, žuta, zelena, cijan, plava i ljubičasta. Zaslón nekoliko sekundi prikazuje da je uključeno a zatim se vraća na prethodnu poruku.

Blokirati željenu boju tipkom "light". Pritisnuti brzo dva puta za redom tipku "light".

Isključite Cromoexperience pomoću tipke "light". La Cromoexperience se isključuje a zaslón nekoliko sekundi prikazuje da je isključeno te se zatim se vraća na prethodnu poruku.

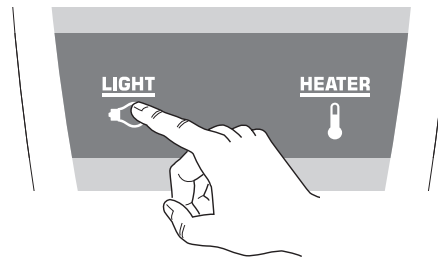

15 36°C 20:30
LIGHT ON

Na zaslónu Light ON

15 36°C 20:30
LIGHT OFF

Na zaslónu Light OFF

CROMOEXPERIENCE SE NE UKLJUČUJE!!!

Ako se na zaslónu očitava poruka "DOLIJTE VODE" pristupite punjenju kade sve dok se ne uključi rasvjeta.

add
water

Na zaslónu AUTODIJAGNOZA

GRIJAČ - HEATER

Za vrijeme rada funkcije HIDROMASAŽE ili HYDROSONICA možete uključiti grijač vode u kadi kako biste održali stalnu temperaturu vode.

Uključite grijač tipkom "HEATER". Grijač se uključuje i na zaslonu se za nekoliko sekundi očitava da je grijač uključen (#) potom se vraća prijašnja poruka.

Isključite grijač tipkom "HEATER". Grijač se isključuje i na zaslonu se za nekoliko sekundi očitava da je grijač isključen (#) potom se vraća prijašnja poruka.

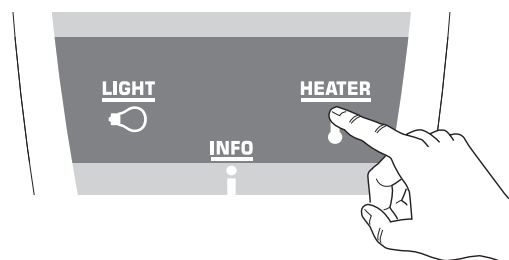

15 36°C# 20:30
HEATER ON

Zaslon Grijača ON

15 36°C 20:30
HEATER OFF

Zaslon Grijača OFF

AUTOMATSKO ISKLJUČIVANJE: Ako se funkcija u radu isključuje, gasi se i grijač.

DEZINFEKCIJA

Ako se uređaj isključuje tipkom "O/I" nakon što ste izvršili barem jedan ciklus masaže Hydrosonic, hidromasaže ili Blowera, kada se priprema za ciklus DEZINFEKCIJE.



Za vrijeme Dezinfekcije isključuju se sve funkcije daljinskog upravljača i kontrolne ploče osim tipke "O/I" i "ALARMA" koji omogućuju obustavu postupka Dezinfekcije u svakom trenutku.

IZAĐITE IZ KADE PRIJE UKLJUČIVANJA POSTUPKA DEZINFEKCIJE.

IZAĐITE IZ KADE prije uključivanja postupka Dezinfekcije.

start
disinfection?

Na zaslonu se očitava zahtjev
Dezinfekcije

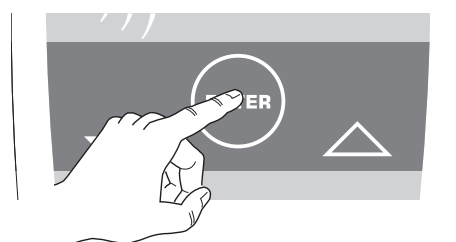

leave
bathtub

disinfection
running

Uključite Dezinfekciju tipkom "ENTER". Nakon toga na zaslonu se očitava poruka o Dezinfekciji.

Dezinfekcijski postupak obavlja automatski sljedeće postupke:

- rad uređaja za hidromasažu za otprilike jednu minutu s ulijevanjem dezinfekcijskog sredstva u kadu iz posudice razdjeljivača;
- pauza od 10 minuta dok sredstvo obavlja dezinfekciju uređaja;
- zatvaranje usisnih otvora.

Nakon što je postupak dezinfekcije dovršen uređaj se isključuje a zaslon prelazi na STAND-BY. Ispraznite kadu zaokrećući ručicu za pražnjenje.



Na zaslonu STAND-BY

NEUKLJUČUJESEPOSTUPAKDEZINFEKCIJE!!!
Ako se na zaslonu očitava poruka “ULIJTE SREDSTVO ZA DEZINFEKCIJU”, pristupite punjenju zasebne posude kako bi se uključio postupak dezinfekcije.



Na zaslonu AUTODIJAGNOZA

NEUKLJUČUJESEPOSTUPAKDEZINFEKCIJE!!!
Ako se na zaslonu očitava poruka “ULIJTE SREDSTVO ZA DEZINFEKCIJU”, pristupite punjenju zasebne posude kako bi se uključio postupak dezinfekcije.



AUTODIJAGNOZA na zaslonu

Odstranite čep posude za Sredstvo za Dezinfekciju Sanificante okrećući ga u smjeru suprotnom kazaljki na satu.

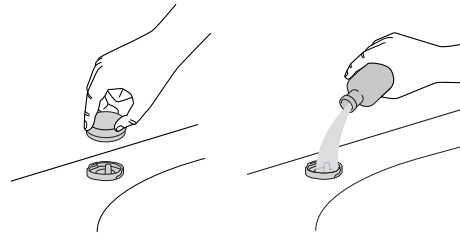

Upotrebljavajte ISKLJUČIVO sredstvo za dezinfekciju koje vam isporučuje Teuco.

AKO NE ÎELITE UKLJUČITI POSTUPAK DEZINFEKCIJE

Ako NE želite pristupiti postupku Dezinfekcije, pritisnite tipku “O/I” i uređaj se isključuje, a zaslon prelazi na STAND-BY.

Ispraznite kadu zaokrećući ručicu za pražnjenje.

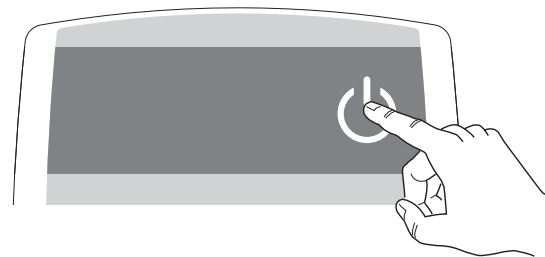

Na zaslonu se očitava zahtjev Dezinfekcije

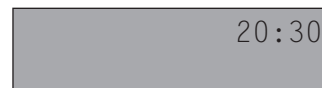

Zaslon STAND-BY

AUTOMATSKO ISKLJUČIVANJE: Ako u roku od 5 sekundi, dok se na zaslonu očitava poruka UKLJUČIVANJE POSTUPKA DEZINFEKCIJE?, ne izvrši odabir, uređaj se isključuje a zaslon prelazi na STAND-BY. Ne pristupa se postupku DEZINFEKCIJE uređaja.

ODRÍAVANJA

ČIŠĆENJE POVRŠINA

Pročitajte priložena UPUTSTVA ZAČIŠĆENJE.

ZAMJENA BATERIJA U DALJINSKOM UPRAVLJAČU

Ako želite zamjeniti baterije u Daljinskom Upravljaču, odstranite zaštitni poklopac odvijajući sva četiri pričvrtna vijka. Izvucite istrošene baterije i zamijenite ih s dvije baterije tipa AAA-1,5V. Prilikom umetanja novih baterija u Daljinski Upravljač pazite na pravilan smjer polariteta.

Vratite zaštitni poklopac pazeći na brtvilo koje osigurava nepropusnost vode.

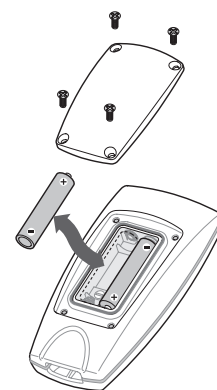

Istrošene se baterije ne ostavljaju u okolišu, već se odlažu u zasebnim kontejnerima.

ČIŠĆENJE MLAZNICA HYDROSONIC I ZA HIDROMASAŽU

Upotrebljavajući zasebne ključeve (2 - mlaznice za hidromasažu) i (6 – mlaznice Hydrosonic) rasklopite zaštitnu mrežicu.

Koristite isključivo vodu prilikom čišćenja.

Kuglica (4 – mlaznica za hidromasažu) može se rasklopiti odvijajući štrcaljku i pritiskajući točku jezičca zatvarača koja je naznačena strelicom na crtežu. Za optimalan rad mlaznice za hidromasažu pričvrstite prstenasti okov (3) bez forsiranja.

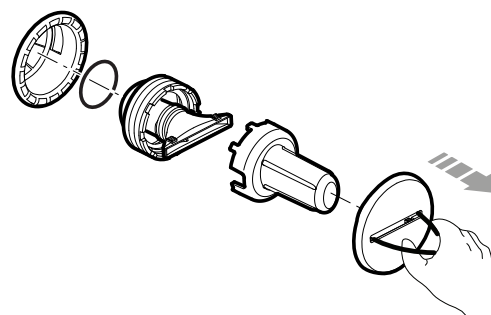

U slučaju kvara ili neispravnog rada (na pr.: neispravnost, zamjena žarulje podvodne rasvjete, pumpa, kontrolna jedinica, jedinica kapaciteta ...) obratite se vama najbližem Ovlaštenom Tehničkom Servisu Teuco (pročitajte popis O.T.S. Teuco).
Proizvođač ne odgovara za eventuale štete prouzročene nepravilnim prepravljanjem uređaja.

POPRAVCI

U slučaju neispravnog rada obratite se direktno vama najbližem Ovlaštenom Tehničkom Servisu (pročitajte popis O.T.S.).

PORUKE AUTODIJAGNOZE

Uređaj raspolaže različitim sigurnosnim sistemima koji nadziru ispravnost rada. Ovaj sistem automatski isključuje funkciju u radu u slučaju neispravnosti. Zadnji redak zaslona očitava vrstu utvrđenog kvara.

Neke od slijedećih neispravnosti mogu se odstraniti bez poziva tehničara; ova tablica navodi način na koji se ponovno uključuje funkcija koja je obustavljena.

NEISPRAVNOST	RAZLOG	KAKO SE POSTUPA
ADD WATER	Nedovoljna razina vode u kadi za uključivanje hidromasaže.	Dolijte vodu u kadi sve dok se hidromasaža ne uključi.
ADD SANITIZER	U posudi nedostaje tekućina za dezinfekciju za uključivanje dezinfekcije.	Dolijte u zasebnu posudu tekućinu za dezinfekciju koju vam isporučuje Teuco.
SOTTOPRESSIONE	Začepljen je usisni otvor.	Očistite usisni otvor (pročitajte poglavlje o održavanju).
ERR 39	Pregrijavanje proizvoda.	Pazite da proizvod ne radi u teškim uvjetima (previsoke temperature, izloženost suncu, u blizini izvora topline), a u tom slučaju, pričekajte nekoliko minuta, tako da se motor/elektronički sustav za upravljanje ohladi.
ERR 20	Nepravilan položaj kopče Hydrosonic	Provjerite da li je pravilan položaj kopče Hydrosonic.

Ako se na zaslonu očitavaju neispravnosti koje nisu navedene u ovoj tablici, izvršite RESET uređaja na slijedeći način:

- iskopčajte uređaj iz napojne mreže
- ukopčajte uređaj nakon nekoliko sekundi
- ponovno uključite funkciju koja se obustavila zbog neispravnog rada uređaja

Ako se ista neispravnost ponavlja obratite se vama najbližem ovlaštenom Teucovom Tehničkom Servisu (pročitajte popis O.T.S.).

67001822000 (2013.05)

www.studioideaazione.it

Teuco Guzzini S.p.A.
Via Virgilio Guzzini, 2
62010 Montelupone (MC) - Italia
T. 0039-0733-2201
F. 0039-0733-220391
www.teuco.com
teuco@teuco.it

teuco